

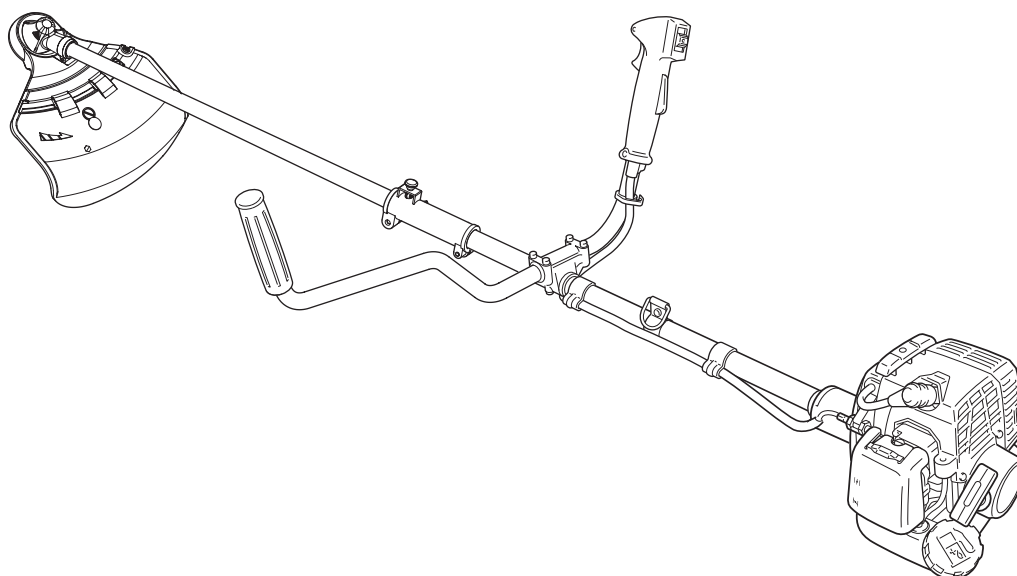

RU РУССКИЙ



# РУКОВОДСТВО ПО ЭКСПЛУАТАЦИИ ТРИММЕР / МОТОКОСА SRM-22GES-SB

**5 лет**  
Расширенная  
гарантия



## **⚠ ПРЕДУПРЕЖДЕНИЕ**

Внимательно прочитайте инструкции и строго выполняйте правила техники безопасности. Невыполнение приведенных в руководстве требований по технике безопасности может привести к серьезным травмам.

# Введение

---

Триммеры / Мотокосы ЕСНО являются легкими и высокопроизводительными изделиями, оснащёнными бензиновыми двигателями, которые предназначены для борьбы с сорняками, подрезки травы и кустов в местах, где иными средствами данные работы выполнять затруднительно.

Не использовать данные изделия в иных целях помимо вышеуказанных.  
Не позволяйте детям работать данным изделием.

В настоящем руководстве по эксплуатации приводится необходимая информация по сборке, работе и обслуживанию. Пользователь обязан изучить настоящее руководство, чтобы знать правила безопасной и эффективной эксплуатации данного изделия ЕСНО.

Храните настоящее руководство по эксплуатации для последующего обращения к нему в качестве справочного пособия. Если текст настоящего руководства стал неразборчивым, а также в случае утери руководства, приобретите новый экземпляр у дилера ЕСНО.

В случае передачи изделия в пользование или аренду другим лицам, приобщите настоящее руководство по эксплуатации, предоставляющее пользователю изделия необходимые разъяснения и инструкции. При перепродаже изделия передайте настоящее руководство по эксплуатации новому владельцу.

Технические характеристики изделия, описание изделия и иллюстративный материал, входящие в руководство, являются точными и достоверными на момент публикации, но могут быть изменены в любой момент без предварительного уведомления.

На иллюстрациях может быть изображено установленное дополнительное оборудование и аксессуары, и в то же время на них могут отсутствовать некоторые устройства, входящие в стандартную комплектацию изделия.

При возникновении вопросов касательно информации, которая содержится в данном руководстве, обращайтесь к дилеру ЕСНО.

## **Характеристики данной модели: "E S" ЛЕГКИЙ ЗАПУСК**

**"E S" ЛЕГКИЙ ЗАПУСК** создает достаточную вращающую силу, необходимую для проворачивания коленчатого вала с частотой, обеспечивающей пуск двигателя и практически полное отсутствие отдачи.

**"E S" ЛЕГКИЙ ЗАПУСК** делает пуск двигателя предельно простой задачей.

Наклейки и символы .....	4
Правила техники безопасности .....	5
Тренировка .....	5
Защита органов зрения .....	5
Средства защиты слуха и органов слуха .....	5
Защитная одежда .....	5
Дополнительная защита .....	5
Использование плечевого ремня .....	6
Топливо.....	7
Требования к состоянию здоровья оператора .....	7
Проверка рабочей зоны и оборудования.....	7
Общая информация по эксплуатации.....	8
Вибрация и холод .....	10
Травмы из-за постоянных нагрузок .....	10
Правила безопасности при обращении с металлической режущей гарнитурой .....	11
Используйте правильную режущую гарнитуру .....	11
Сила противодействия .....	12
Правила безопасности обращения с триммерной головкой с нейлоновой леской .....	13
Используйте правильную режущую гарнитуру .....	13
Надлежащий порядок использования режущей головки с нейлоновой леской .....	15
Описание .....	16
Сборка.....	17
Установка приводного вала .....	17
Установка U-образной рукоятки .....	17
Установка кронштейна .....	17
Порядок замены кожуха .....	18
Установка ножа .....	18
Установка головки с нейлоновой леской .....	19
Головка с нейлоновой леской .....	19
Регулировка нейлоновой лески .....	19
Замена нейлоновой лески.....	20
Топливо.....	21
Топливо.....	21
Правила обращения с топливом .....	21
Эксплуатация .....	22
Запуск холодного двигателя .....	22
Запуск прогретого двигателя .....	22
Остановка двигателя .....	22
Руководство по техническому обслуживанию .....	23
Неисправности и способы их устранения .....	24
Обслуживание и уход .....	25
Очистка воздухоочистителя.....	25
Проверьте топливную систему .....	25
Замена топливного фильтра.....	25
Проверьте свечу зажигания .....	25
Обслуживание системы охлаждения .....	25
Регулировка карбюратора.....	26
Очистка глушителя .....	26
Смазка ведущего вала (гибкий вал) .....	26
Проверка ножа .....	27
Проверка головки с нейлоновой леской .....	27
Хранение .....	28
Длительное хранение (свыше 30 дней) .....	28
Утилизация .....	29
Технические характеристики .....	30

## Наклейки и символы

<p style="text-align: center;"><b>⚠ ОПАСНОСТЬ</b></p> <p>Символ, сопровождаемый надписью "ОПАСНОСТЬ", обращает внимание на действия или ситуации, чреватые серьезными травмами или смертью оператора и находящихся поблизости лиц.</p>	<p style="text-align: center;"><b>⚠ ПРЕДУПРЕЖДЕНИЕ</b></p> <p>Символ, сопровождаемый надписью "ПРЕДУПРЕЖДЕНИЕ", обращает внимание на действия или ситуации, чреватые серьезными травмами или смертью оператора и находящихся поблизости лиц.</p>	
<p style="text-align: center;"><b>⚠ ВНИМАНИЕ</b></p> <p>"ВНИМАНИЕ" обозначает потенциально опасные ситуации. Невыполнение требований сопряжено с опасностью получения травм средней и легкой степени тяжести.</p>	 <p>Перечеркнутый круг показывает, что все изображенное в круге запрещено.</p>	<p style="text-align: center;"><b>ПРИМЕЧАНИЕ</b></p> <p>В рамке приводятся полезные советы и рекомендации по использованию, уходу и обслуживанию изделия.</p>

Форма / вид символа	Описание / назначение символа	Форма / вид символа	Описание / назначение символа
	Внимательно ознакомьтесь с руководством по эксплуатации		Предупреждение, боковой отскок
	Используйте средства защиты органов зрения, слуха, а также защитный головной убор		Максимальная частота вращения приводного вала режущей гарнитуры в об/мин
	Используйте защитную обувь и перчатки		Не позволяйте окружающим приближаться менее чем на 15 метров
<b>STOP</b>	Аварийный останов		Горячие поверхности
	Предупреждение! Отбрасываемые предметы!		Топливная смесь бензина и масла
	Эксплуатация без защитного кожуха запрещена	<b>L</b>	Регулировка карбюратора – Смесь для низких оборотов
	Использование металлических ножей запрещено	<b>H</b>	Регулировка карбюратора – Смесь для высоких оборотов
	Использование головки с триммерной леской запрещено	<b>T</b>	Регулировка карбюратора – Обороты холостого хода

Найдите эту наклейку по технике безопасности на вашем инструменте. Полное описание расположения наклеек показано в разделе "Описание"- это поможет вам найти их на инструменте. Убедитесь, что наклейки разборчивы, следуйте указаниям на них. Если одна из наклеек стала неразборчивой, можно заказать новую у дилера ECHO.

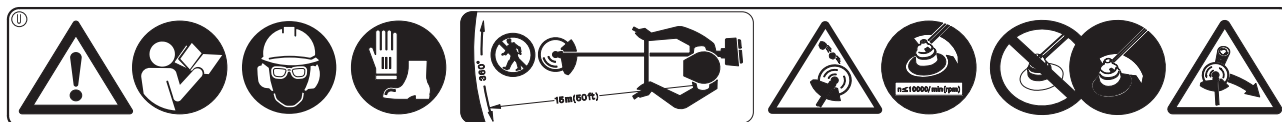

Артикул 890617-43130

# Правила техники безопасности

## Тренировка



### **⚠ ПРЕДУПРЕЖДЕНИЕ**

Триммеры и мотокосы во время работы могут отбрасывать мелкую гальку, камни, стекла, металлические и пластиковые предметы, а также подрезаемый материал. Прочтите внимательно "Правила техники безопасности при обращении". Выполняйте инструкции руководства по эксплуатации.

Лица без защитной рабочей одежды или не прошедшие соответствующую подготовку к эксплуатации не допускаются.

- Внимательно прочитайте руководство по эксплуатации. Тщательно ознакомьтесь со всеми органами управления и особенностями работы. Изучите способы остановки изделия и выключения двигателя. Не позволяйте лицам, не прошедшим инструктажа, работать с изделием.
- При возникновении вопросов или проблем обращайтесь к дилеру ECHO.

### Защита органов зрения



Оператор обязан использовать индивидуальные средства защиты глаз не только для защиты от летящих предметов, но также из-за того, что содержащиеся в воздухе пыль, пыльца и семена могут занести в глаза инфекцию.

Под защитными очками можно носить оптические очки.

Средства защиты глаз также должны использоваться лицами, которые находятся в зоне риска, которая простирается дальше, чем опасная зона.

### Средства защиты слуха и органов слуха

Длительное воздействие громкого шума может привести к частичной или полной потере слуха. Используйте индивидуальные средства защиты органов слуха, такие как затычки или наушники для защиты от нежелательного или утомляющего шума.

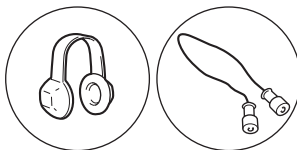

### Защитная одежда



Выбирайте плотно облегающие брюки, рубашки и куртки без шнурков, оборок или ремешков, которые могут быть захвачены изделием или кустами.

Не носите галстуки, свободную одежду или украшения.

Пуговицы и "молнии" должны быть застегнуты, а рубашка заправлена.

Заколите волосы так, чтобы они были выше плеч.

Использование перчаток обеспечивает некоторую степень защиты от контакта с раздражителями кожи, такими как ядовитый плющ.

Рабочие перчатки из мягкой кожи также могут обеспечить лучший захват.

### Дополнительная защита

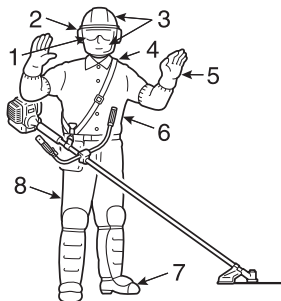

### **⚠ ПРЕДУПРЕЖДЕНИЕ**

В дополнение к средствам защиты головы, глаз и органов слуха используйте защитную одежду, защитные перчатки и обувь для защиты ног и тела от летящих предметов и обеспечения надежного сцепления с грунтом.

Не носите галстуки, украшения или свободную болтающуюся одежду, которые могут быть захвачены вращающимися частями изделия.

При работе не надевайте обувь, открывающую пальцы; не работайте босиком или с открытыми ногами.

В определенных ситуациях может потребоваться полная защиты лица и головы.

При обрезке густого кустарника с помощью металлического режущего инструмента может потребоваться использование защитных брюк для лесорубов с защитными вставками.

1. Защитные очки.
2. Средства защиты органов слуха.
3. Средства защиты головы и лица.
4. Плечевой ремень.
5. Защитные перчатки.
6. Облегающая одежда.
7. Прочные ботинки или сапоги.
8. Длинные брюки.

Лица, страдающие сенной лихорадкой (Ринита), могут использовать одноразовые маски для снижения вдыхания аллергенных частиц.

## Использование плечевого ремня

### ПРЕДУПРЕЖДЕНИЕ

- ♦ Конструкция триммеров и мотокосаов ЕСНО позволяет использовать их лицам различной комплекции, но люди очень высокого роста могут испытывать трудности с регулировкой.  
Не используйте изделие, если режущая гарнитура касается ступней, когда изделие прикреплено к ремню.
- ♦ В экстренных случаях используйте быстроотстегивающееся крепление на ремне, чтобы отстегнуть и снять изделие.

### ПРИМЕЧАНИЕ

Комплекция оператора может влиять на регулировку баланса.  
Также процедура балансировки может оказаться неэффективной на некоторых изделиях ЕСНО для некоторых людей.  
Если плечевой ремень не подходит вам или не может быть правильно отрегулирован, обратитесь к дилеру ЕСНО за помощью.

**Инструмент для балансировки вращения режущей головки в горизонтальной плоскости.**

- 1. Быстроотстегивающееся крепление. 2. Курок дросселя. 3. Точка подвеса. 4. Уровень грунта.**

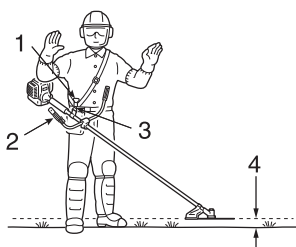

Используйте плечевой ремень, когда он имеется, или когда это рекомендовано руководством.

Отрегулируйте плечевой ремень и точку подвеса на изделии таким образом, чтобы изделие висело на ремне, а режущая гарнитура находилась в нескольких сантиметрах над землей. Режущая гарнитура и защитный кожух должны быть ориентированы горизонтально во всех точках. Подвесьте изделие на правой стороне как показано.

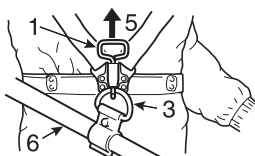

- 5. Вытянуть. 6. Трубка вала.**

Расположите плечевой ремень на левом плече и отрегулируйте лямки так, чтобы быстроотстегивающееся крепление находилось немного ниже пояса.

Застегните поясной ремень.

Ремень должен быть плотно застегнут.

Прикрепите триммер / мотокосу к ремню.

Проверьте правильность регулировки, перемещая режущую гарнитуру над грунтом.

При необходимости отрегулируйте положение точки подвеса заново.

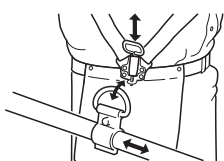

- а) Перемещайте точку подвеса вверх и вниз по трубке для правильной балансировки. Вращайте хомут для придания режущей гарнитуры и защитному кожуху горизонтального положения. Зафиксируйте в выбранном положении.  
Если точка подвеса относится к свободно вращающемуся типу, изделие может проявлять склонность к боковому уводу, однако вам необходимо будет выровнять режущую гарнитуру и защитный кожух в продольной оси (вперед-назад).
- б) Балансировка и выравнивание, как указано выше, могут потребовать перемещения хомута и регулировки ремней изделия.  
Кроме того, установка на изделие режущей гарнитуры и защитного кожуха может потребовать выполнения балансировки.
- в) Прилагаемые ремни пригодны для использования взрослыми людьми стандартной комплекции - ростом от 150 до 195 см и объемом талии от 60 до 120 см.

## Топливо

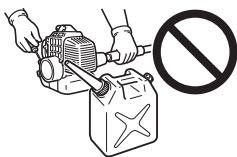

Обращайтесь с топливом осторожно.

Оно крайне огнеопасно.

- a) Используйте подходящие топливные канистры.
- b) Не курите вблизи мест хранения топлива, не приближайтесь к ним с источниками открытого огня или искр.
- c) Топливный бак может находиться под давлением. Следует сначала ослабить крышку топливного бака для того, чтобы давление стабилизировалось, затем снять крышку.
- d) Заправляйте бак топливом на улице на пустом участке земли; после заправки плотно закрутите крышку топливного бака. Не заправляйте бак в помещении.
- e) Вытирайте топливо, попавшее на инструмент. Перед пуском двигателя отойдите в место, удаленное на 3 метра от точки заправки.
- f) Запрещается заправлять топливо если двигатель прогрет или работает.
- g) Не храните инструмент с топливом в баке, поскольку утечка топлива может привести к пожару.

## Требования к состоянию здоровья оператора



- ♦ Оператор должен пребывать в хорошем психическом и физическом состоянии. Не пользуйтесь изделием под воздействием каких-либо веществ, алкоголя или медицинских препаратов, способных оказать влияние на зрение, физическое или психическое состояние.
- ♦ В целях безопасности и удобства работы, а также защиты здоровья эксплуатируйте машину в диапазоне температур от -5 до 40 градусов по Цельсию.

## Проверка рабочей зоны и оборудования

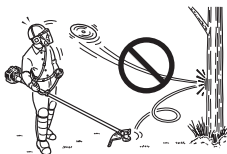

### **⚠ ПРЕДУПРЕЖДЕНИЕ**

- ♦ **Неправильная установка может привести к срыву режущей гарнитуры с изделия.**
- ♦ **Никогда не запускайте двигатель, если вал трансмиссии не установлен на место, во избежание превышения скорости двигателя или отделения муфты сцепления.**

Перед использованием изделия осмотрите территорию проведения работ.

Удалите предметы, которые изделие может отбросить в процессе работы.

Запомните препятствия, которые следует избегать.

Перед использованием осмотрите изделие.

Выполните все виды технического обслуживания и регулировок в соответствии с требованиями руководства.

Не пытайтесь отремонтировать изделие, если не располагаете необходимой информацией.

Обслуживание изделия должно производиться квалифицированными специалистами дилерского центра ECHO, располагающими необходимым инструментом.

Убедитесь в том, что:

- a) В двигателе отсутствуют протечки топлива.
- b) Весь крепеж имеется в наличии и правильно затянут.
- c) Глушитель исправен.
- d) На изделие установлено все необходимое оборудование - защитный кожух, рукоятки, ремень и др. - для использования режущей гарнитуры.
- e) Используемая на изделии режущая гарнитура должна быть затянута должным образом.

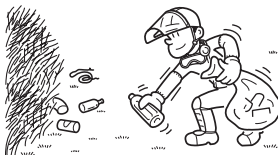

## Общая информация по эксплуатации

### ПРЕДУПРЕЖДЕНИЕ

Все лица, находящиеся в зоне риска, должны использовать средства защиты глаз. Риск травмирования глаз снижается с увеличением расстояния.



**Запрещается запускать двигатель в помещениях или местах с недостаточной вентиляцией.**

В отработанных газах двигателя содержатся токсичные пары.

Эксплуатация изношенной или поврежденной режущей гарнитуры запрещена.

Не разгоняйте двигатель до максимальных оборотов без нагрузки.

Избегайте контакта режущей гарнитуры с камнями, валунами, пнями и иными предметами.

Если контакта режущей гарнитуры с препятствием не удалось избежать, остановите двигатель и проверьте режущую гарнитуру на повреждения.

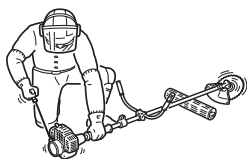

**Запускайте двигатель, когда изделие находится на земле, режущая гарнитура при этом не должна касаться грунта.**

Положите изделие на свободную от препятствий площадку и установите органы управления в положение пуска.

Убедитесь в том, что возможность контакта режущей гарнитуры с грунтом или препятствиями исключена.

Надежно удерживайте изделие, чтобы не потерять над ним контроль во время пуска.

Не запускайте двигатель изделия, когда оно находится на весу или висит на ремне.

При потере контроля возможен контакт изделия с ногами или препятствиями.

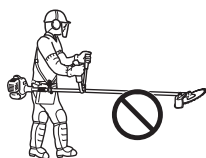

Не поднимайте режущую гарнитуру выше уровня колен.

Если поднять его выше, режущая гарнитура будет находиться в непосредственной близости от лица.

Отброшенные предметы могут попасть вам в лицо и глаза.

Используйте рекомендованное защитное снаряжение.

Запрещается эксплуатировать изделие без надлежащих защитных кожухов, плечевого ремня и других защитных устройств.

Запрещается эксплуатировать изделие в условиях ограниченной видимости или низкой освещенности.

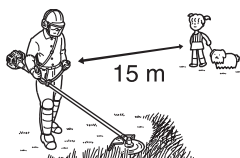

Не позволяйте посторонним лицам находиться в опасной зоне при работе.

Радиус опасной зоны составляет 15 метров.

Требуйте, чтобы лица, которые находятся в зоне риска за пределами опасной зоны, использовали средства защиты глаз от летящих предметов.

При появлении людей без средств защиты в радиусе опасной зоны прекратите работу во избежание травмирования.

Убедитесь, что в рабочей зоне отсутствуют дети, посторонние лица и домашние животные.

Дети, посторонние лица и другие работники должны находиться за пределами опасной зоны в радиусе 15 метров от места работы триммером / мотокосами.



Перед тем как отойти от машины, останавливайте двигатель, не позволяйте детям эксплуатировать машину, останавливайте машину перед сменой места подрезки.

Если к вам кто-то приближается, незамедлительно остановите двигатель и режущую гарнитуру. Во избежание получения ожогов держите руки и тело вдали от глушителя, когда двигатель горячий.



#### **Внезапная вибрация?**

##### **Незамедлительно остановите двигатель!**

При появлении вибраций любого рода незамедлительно останавливайте двигатель.

Внезапное появление вибрации может указывать на неисправность, например, поломку маховика, сцепления, режущей гарнитуры или ослабление крепежа.

Возобновляйте эксплуатацию изделия только после обнаружения и устранения неисправности.

##### **Держите руки и ноги на безопасном расстоянии от изделия до полной остановки вращения.**

После выключения изделия дождитесь полной остановки режущей гарнитуры прежде чем положить изделие.

Если режущая гарнитура вращается после возврата дросселя в положение холостого хода, то необходимо отрегулировать карбюратор.

При выполнении регулировки самостоятельно следуйте инструкциям руководства по эксплуатации либо обратитесь к дилеру ЕСНО.

Все виды технического обслуживания и регулировки, указанные в настоящем руководстве по эксплуатации, должны выполняться вами или дилером ЕСНО на регулярной основе.

Все виды технического обслуживания и ремонта должны выполняться дилером ЕСНО.

Запрещается использовать дефектное изделие или изделие с неавторизованными изменениями конструкции.

##### **Не держите изделие во время работы одной рукой.**

Всегда держите изделие обеими руками за рукоятки.

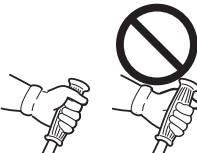

Всегда держите изделие, обхватывая его рукоятки пальцами.

---

## Вибрация и холод

Считается, что болезнь под названием синдром Рейно, которая поражает пальцы рук, может быть вызвана воздействием холода и вибрации.

Под воздействием холода и вибрации в пальцах возникают ощущения покалывания и жара, затем пальцы бледнеют и немеют.

Настоятельно рекомендуется выполнять все приведенные рекомендации, чтобы не спровоцировать появление этого плохо изученного заболевания.

- ♦ Держите тело в тепле, особенно голову и шею, ступни и лодыжки, кисти рук и запястья.
- ♦ Поддерживайте хорошую циркуляцию крови, часто делая перерывы и выполняя энергичные упражнения для рук.
- ♦ Ограничьте продолжительность непрерывной работы.  
Планируйте рабочий день так, чтобы совмещать работу с другими видами деятельности, не связанными с ручным инструментом.
- ♦ При возникновении дискомфорта, покраснения и отека в пальцах, за которыми следуют бледность и онемение (потеря чувствительности), обратитесь к врачу.

## Травмы из-за постоянных нагрузок

**Появились боли или онемение пальцев?**

**Незамедлительно обратитесь к врачу.**

Считается, что повторяющиеся движения сухожилий и мышц пальцев, рук и плеч могут приводить к болезненным ощущениям, отекам, онемению, слабости и сильным болям.

Некоторые виды трудовой деятельности могут повышать риск возникновения травм из-за циклических нагрузок (RSI).

Для снижения риска травм из-за постоянных нагрузок, следуйте перечисленным ниже правилам:

- ♦ Не изгибайте и не растягивайте запястье.
- ♦ Периодически устраивайте перерывы в работе, чтобы уменьшить нагрузку и дать отдохнуть рукам.
- ♦ Уменьшайте скорость и интенсивность повторяющихся движений.
- ♦ Выполняйте упражнения для укрепления мышц рук и кистей.
- ♦ Обратитесь к врачу, если ощущаете покалывание, онемение или боль в пальцах рук, запястьях или предплечьях.

Ранняя диагностика синдрома RSI позволяет предотвратить необратимые повреждения нервов и мускулов.



## Правила безопасности при обращении с металлической режущей гарнитурой

### ОПАСНОСТЬ

Всегда останавливайте двигатель при заедании режущей гарнитуры. Не пытайтесь снять предмет, ставший причиной заедания, если двигатель работает. Внезапное возобновление движения режущей гарнитуры после устранения заедания может привести к травмам.

### Используйте правильную режущую гарнитуру

### ПРЕДУПРЕЖДЕНИЕ

- ♦ Нарушение правил обращения с режущей гарнитурой может привести к травмам. Прочитайте и выполняйте все правила техники безопасности, указанные в данном руководстве по эксплуатации.
- ♦ Металлический диск с 3-ю зубьями специально предназначен для резки сорняков и травы. Во избежание травмирования в результате отдачи или поломки ножа, не используйте металлический диск с 3-ю зубьями для обрезки кустарника или деревьев.
- ♦ Используйте только режущую гарнитуру, рекомендованную ЕСНО.
- ♦ Металлические части сломанного ножа могут отлетать во время работы. Перед каждым использованием проверяйте ножи на наличие трещин. Ножи с малейшими трещинами подлежат незамедлительной замене. Появление трещин может быть вызвано неправильной эксплуатацией или неправильной заточкой.

1. Нож. 2. Нижняя прижимная шайба ножа. 3. Гайка.

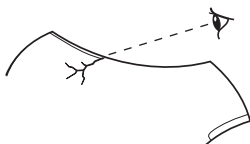
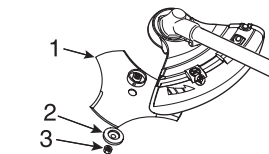

Перед использованием осмотрите ножи.

### Провода могут захватываться и обматываться вокруг вращающихся частей

- ♦ Используйте правильный тип ножа для каждого вида работ.
- ♦ Избегайте контакта ножа с камнями, валунами, пнями и иными предметами.
- ♦ Не режьте грунт полотном.
- ♦ Если контакта ножа с препятствием не удалось избежать, остановите двигатель и проверьте нож на повреждения.
- ♦ Не используйте тупое, погнутое, потрескавшееся полотно, а также полотно, имеющее изменение цвета и изношенную или поврежденную гайку.
- ♦ Не разгоняйте двигатель до максимальных оборотов без нагрузки.
- ♦ Удаляйте все посторонние предметы из рабочей зоны.
- ♦ Не используйте кусторез без плечевого ремня и щитка.

### Кошение сорняков

Кошение выполняется вождением режущей гарнитуры из стороны в сторону в горизонтальной плоскости по дуге.

Таким образом можно быстро выкашивать большие площади травы и сорняка.

Кошение не должно использоваться для крупных, прочных сорняков или лесных порослей.

Если молодое дерево или кустарник захватят режущую гарнитуру, не используйте режущую гарнитуру в качестве рычага, чтобы высвободить изделие, поскольку это приведет к повреждению режущей гарнитуры.

Вместо этого остановите двигатель и извлеките молодое дерево или кустарник, чтобы освободить ножи.

Не используйте потрескавшийся или поврежденный нож.



## Сила противодействия

### ПРЕДУПРЕЖДЕНИЕ

Убедитесь, что вы понимаете силу противодействия толчка, тяги и отдачи, описанные в настоящем руководстве, и то, как эти силы могут повлиять на ваше равновесие во время работы.

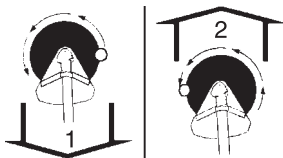

#### 1. Толчок

Оператор может ощутить толчок изделия, во время попытки кошения предметов справа. Если оператор не может удержать нож, может произойти отдача при выталкивании полотна к месту, где зубцы режут в самой дальней от оператора точке. Нож совершит "отдачу" в сторону.

#### 2. Сила тяги

Противоположность толчка.

Если препятствие находится слева, изделие может отскочить от оператора.

Несмотря на то, что при таком способе кошения возможно отбрасывание опилок в сторону оператора, этот способ рекомендуется для обрезания густого кустарника, поскольку кошение проходит более гладко и более устойчиво, чем при резке нажимом.



#### Отдача

Может происходить, когда нож, который идет по дуге, ударяется о прочный кустарник или дерево.

Возникающая при этом сила резко толкает все изделие и нож назад по дуге.

Отдача представляет опасность для посторонних лиц, а также может нарушить равновесие оператора.

## Правила безопасности обращения с триммерной головкой с нейлоновой леской

### **⚠ ОПАСНОСТЬ**

Всегда останавливайте двигатель при заедании режущей гарнитуры. Не пытайтесь снять предмет, ставший причиной заедания, если двигатель работает. Внезапное возобновление движения режущей гарнитуры после устранения заедания может привести к травмам.

### Используйте правильную режущую гарнитуру



### **⚠ ПРЕДУПРЕЖДЕНИЕ**

- ♦ Нарушение правил обращения с режущей гарнитурой может стать причиной травм. Прочитайте и выполняйте все правила техники безопасности, указанные в данном руководстве по эксплуатации.
- ♦ Используйте только гибкую, неметаллическую леску, рекомендованную компанией ЕСНО. Используйте только режущую гарнитуру, рекомендованную ЕСНО.
- ♦ Излишки лески за пределами ножа могут быть отброшены после того как обрезчик лески придет в движение после регулировки длины лески.
- ♦ Принимайте особые меры предосторожности при работе в местах, где мало растительности или имеется галька, поскольку леска может с высокой скоростью отбрасывать мелкие камни. Защитный кожух не способен остановить объекты, отлетающие или ricoшетирующие от твердых поверхностей.
- ♦ Не производите работы в местах, где могут быть обрывки колючей проволоки. Убирайте обрывки колючей проволоки либо с запасом обходите зону, где они могут быть. Используйте правильные средства индивидуальной защиты. Не режьте там, где нет возможности увидеть, что именно режет изделие.

- ♦ Для работы на повышенных оборотах полностью выжимайте курок дросселя.
- ♦ Работа на пониженных оборотах двигателя приведет к худшей резке травы и станет причиной проскальзывания сцепления.
- ♦ Не прилагайте к режущей гарнитуре повышенную нагрузку для ее остановки.
- ♦ При кошении плотной травы косите небольшими участками за раз, чтобы удерживать обороты двигателя.
- ♦ Если во время работы прекращается вращение режущей гарнитуры, незамедлительно отпустите курок дросселя для снижения оборотов двигателя, отведите изделие от травы, затем полностью выжмите курок дросселя, чтобы привести гарнитуру во вращение для продолжения кошения.
- ♦ Немедленно остановите двигатель в случае, если на режущую гарнитуру намоталась трава, бечевка, леска или аналогичные предметы, уберите их с гарнитуры до повторного пуска двигателя.

Основные виды работ: Стрижка, кошение, удаление растительного покрова, стрижка границ газонов.

Описание действий:

#### Стрижка

**1. Угол к стене. 2. Отходы. 3. Поднятая сторона ножа. 4. Угол к грунту.**

Осторожно подведите триммер к месту, где собираетесь производить стрижку. Отклоняйте немного косильную головку в сторону так, чтобы отброшенные отходы не отбрасывались в вашу сторону.

При приближении к преграде (забор, дерево или стена) приближайтесь к ней с такого угла, чтобы отходы не ricoшетили в вашу сторону.

Перемещайте головку медленно до момента, когда трава будет скошена у преграды, но не прижимайте ее к преграде.

Если вы продвинетесь слишком далеко к проволочной или сетчатой ограде, не допускайте контакта с препятствием.

Если зайти слишком далеко, леска обмотается вокруг проволоки.

Стрижка может производиться путем подстригания стеблей сорняков по одному.

Расположите нейлоновую леску как можно ближе к основанию сорняка, не поднимайте высоко, т.к. стебель будет качаться и накручиваться на головку.

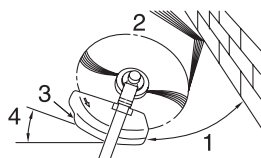

Вместо одновременного удаления сорняков, лучше используйте кончик лески для последовательного удаления стеблей.



### **Кошение**

Это удаление или скашивание травы на больших площадях путем перемещения триммера по дуге.

Двигайтесь плавно, не прикладывая усилий.

Не пытайтесь рубить траву.

Наклоните косильную головку так, чтобы направлять отходы от себя во время режущего хода.

Затем верните инструмент назад для следующего режущего хода.

Если вы хорошо защищены и не беспокоитесь об отбрасываемых в вашу сторону отходах, можно выполнять кошение в обоих направлениях.

### **Удаление растительного покрова и обработка границ**

Оба действия выполняются с помощью головки, наклоненной под крутым углом.

При удалении растительного покрова остается голая земля.

Обработка границ - это обрезка травы в местах, где она разрослась по тротуарам или дороге.

И во время удаления покрова, и во время обрамления держите устройство под крутым углом так, чтобы предотвратить отбрасывание в вашу сторону грязи и камней.

Хотя рисунки показывают, как осуществлять удаление покрова и обработку границ, каждый оператор должен найти для себя такие углы, которые соответствуют его комплекции и рабочей ситуации.

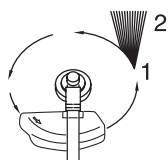

**Нейлоновая режущая головка или диск вращаются против часовой стрелки.**

**Нож будет находиться на левой стороне защитного кожуха.**

**1. Резка на этой стороне. 2. Отходы.**

Почти для всех видов резки следует наклонить леску так, чтобы контакт происходил в зоне охвата лески, где головка перемещается от вас и защитного кожуха (см. соответствующий рисунок).

Отбрасываемые отходы будут направляться от оператора.

Наклон головки в другую сторону приведет к отбрасыванию мусора в сторону оператора.

Если леску держать горизонтально по отношению к грунту, резка будет происходить по всему ее ходу, отходы полетят в оператора, сопротивление замедлит двигатель и расход лески возрастет.

### **Не выполняйте резку вблизи автомобилей или пешеходов.**

Всегда используйте средства для защиты глаз от отбрасываемых предметов.

Отбрасываемые объекты могут отскочить в оператора от грунта или срикошетить от любой твердой поверхности.

Не работайте вблизи шоссе с интенсивным движением или в местах, где есть пешеходы в радиусе менее 15 м.

При появлении людей без средств защиты в радиусе опасной зоны прекратите работу во избежание травмирования.



### **Попадание лески в сетчатое ограждение приведет к ее обрыву.**

Не приближайте леску к прочным сорнякам, деревьям или сетчатым ограждениям.

Попадание лески в проволочную сетку, сетчатое ограждение или густой кустарник приведет к отбрасыванию оторванной лески в оператора.

При работе следует приближаться вплотную к преграде, но никогда не направлять леску внутрь или сквозь преграду.

Не стригите слишком близко к препятствиям и преградам.

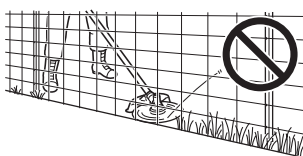

### **Избегайте контакта с проволокой.**

Избегайте контакта лески с оборванным проволочным ограждением.

Части проволоки могут быть отброшены при высоких рабочих оборотах.



## Надлежащий порядок использования режущей головки с нейлоновой леской

### ВНИМАНИЕ

**Внимательно прочитайте руководство по эксплуатации. Изделие следует эксплуатировать, хорошо зная его органы управления и надлежащий порядок использования.**

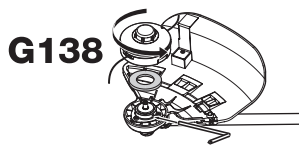
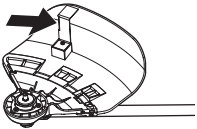

1. Правильно установить защитный кожух и щиток ограждения с обрезным ножом на изделие. Защитный кожух и щиток ограждения не только обеспечивает защиту оператора от предметов, отбрасываемых вращающейся с высокой скоростью режущей головкой с нейлоновой леской, но также отрезают леску на необходимую длину. Без обрезного ножа, установленного на щитке ограждения, длина нейлоновой лески увеличивается во время работы и создает нежелательную нагрузку на муфту. Это приводит к проскальзыванию муфты и очень сильно нагревает барабан муфты, что может вызвать деформацию корпуса вентилятора.
2. Установить режущую головку с нейлоновой леской в соответствии с инструкциями, приведенными в руководстве. Сначала необходимо установить пластиковую шайбу на фиксатор полотна, а затем — режущую головку с нейлоновой леской. Без этой шайбы останется зазор между установочной пластиной и режущей головкой с нейлоновой леской, в который могут попасть трава, шнур, леска или им аналогичные предметы.
3. Рекомендуется работать при полностью нажатом рычаге управления дроссельной заслонкой. Работа на пониженных оборотах вызывает проскальзывание муфты сцепления, что приводит к выходу из строя пластиковых деталей триммера.
4. Для останова вращающейся режущей головки не следует сильно давить на нее. Косить толстую траву следует небольшими проходами, чтобы поддерживать необходимые обороты двигателя. Если во время работы режущая головка прекратила вращаться, необходимо немедленно отпустить дроссельный регулятор, чтобы понизить обороты двигателя, отвести головку от травы, и полностью нажать дроссельный регулятор, чтобы запустить режущую головку и продолжить кошение.
5. Если на режущую головку намотались трава, шнур, леска или им аналогичные предметы, то перед запуском двигателя необходимо удалить их.

## Описание

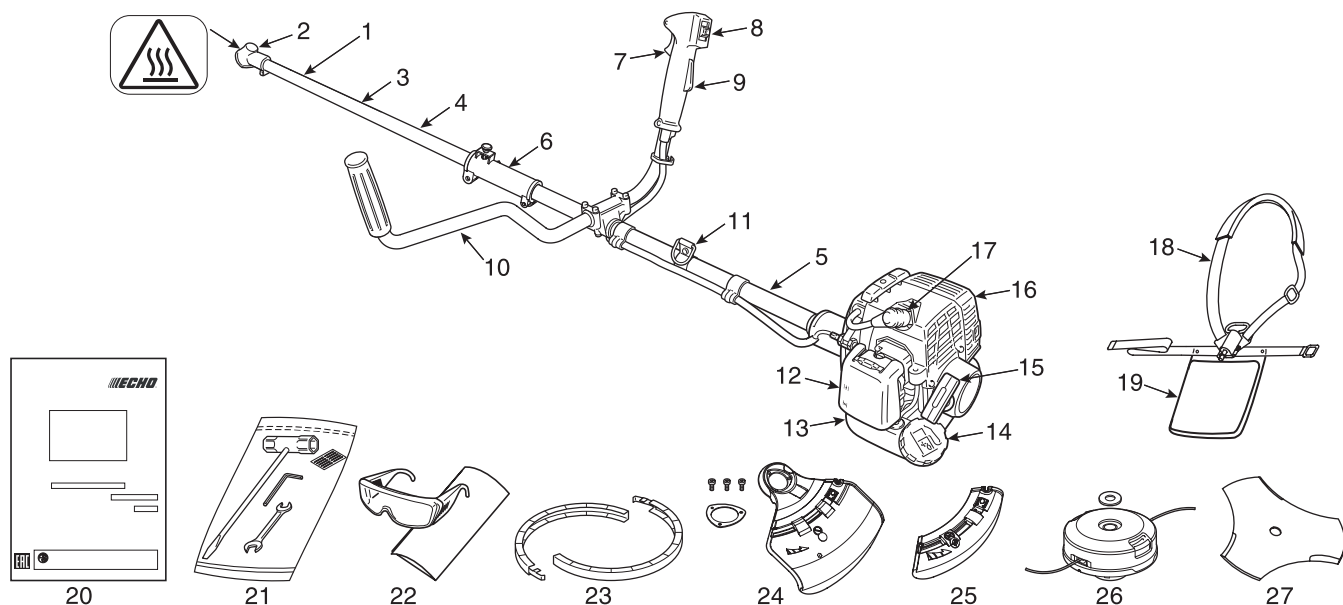

1. **Узел нижнего приводного вала:** состоит из трубки вала и угловой передачи.
2. **Угловая передача:** имеет два привода для изменения угла оси вращения.
3. **Трубка вала:** часть изделия, выступающая в роли кожуха для вала трансмиссии.
4. **Предупредительная наклейка:** номер по каталогу 890617-43130
5. **Узел верхнего приводного вала:** состоит из трубки вала, муфты, ручки и двигателя.
6. **Муфта:** состоит из центровочного штифта и стопорной головки.
7. **Дроссельный регулятор:** устройство, управляемое нажатием пальца оператора, предназначено для управления оборотами двигателя.
8. **Выключатель зажигания:** ползунковый выключатель на верхней стороне корпуса дроссельного регулятора, выключатель переводится вверх в положение RUN (работа), и вниз в положение STOP (останов).
9. **Блокировка дроссельного регулятора:** блокирует дроссельный регулятор в положении холостого хода до тех пор, пока оператор не обхватит рукоятку правильно.
10. **П-образная рукоятка:** имеет форму велосипедного руля.
11. **Точка подвеса:** приспособление, на котором крепится плечевой ремень.
12. **Крышка воздухоочистителя:** закрывает воздушный фильтр.
13. **Топливный бак:** содержит топливо и топливный фильтр.
14. **Пробка топливного бака:** служит для закрывания топливного бака.
15. **Рукоятка стартера:** потяните рукоятку для запуска двигателя.  
("E" ЗАПУСК)
16. **Кожух глушителя:** закрывает глушитель, защищая оператора от контакта с горячими поверхностями глушителя.
17. **Свеча зажигания**
18. **Плечевой ремень:** регулируемые ремни для подвешивания устройства.
19. **Набедренный щиток** - Защищает бедра / ноги и одежду.
20. **Руководство по эксплуатации:** поставляется в комплекте с изделием.  
Прочитайте перед началом работы, чтобы усвоить надлежащие правила техники безопасности, и сохраните как справочное пособие.
21. **Инструменты:** Т-образный гаечный ключ 17 x 19 мм (комбинированная отвертка/свечной ключ), рожковый ключ 8 x 10 мм, L-образный ключ и шплинт (11 шт.).
22. **Защитные очки**
23. **Защитный кожух:** при перевозке изделия используйте соответствующий металлический кожух ножа.
24. **Защитный кожух нейлоновой лески:** только для режущей головки с нейлоновой леской.  
Устройство защиты оператора от случайного контакта с режущей головкой и отбрасываемыми предметами.  
Пластина кронштейна с тремя болтами.
25. **Щиток металлического ножа:** устройство защиты оператора от случайного контакта с режущей головкой и отбрасываемыми предметами.
26. **Режущая гарнитура:** головка с нейлоновой леской для резки травы и сорняков. (G138 и шайба)
27. **Режущая гарнитура:** металлический диск с 3-ю зубьями для резки сорняков, садовых отходов и травы.



## Сборка

### Установка приводного вала

#### Установка узла нижнего приводного вала

1. Муфта. 2. Стопорная головка. 3. Метка. 4. Центровочный штифт.

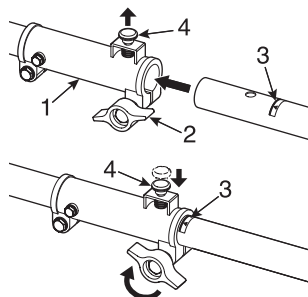

- ♦ Снимите защитную крышку с торца наружной трубы.
- ♦ Ослабьте стопорную головку на муфте.
- ♦ Вставьте наружную трубу в муфту так, чтобы метка на наружной трубе была направлена вверх.
- ♦ Потяните центровочный штифт и вставьте наружную трубу до метки. Если труба вставляется с трудом, слегка поворачивайте ее влево и вправо.
- ♦ Отпустите центровочный штифт, поверните наружную трубу влево и вправо и вставьте кончик центровочного штифта в отверстие на узле нижнего приводного вала. Центровочный штифт должен заподлицо войти в муфту. Полное зацепление предотвратит дальнейшее проворачивание вала.
- ♦ Зафиксируйте узел нижнего вала в муфте, затянув стопорную головку.

#### Снятие узла нижнего приводного вала

1. Узел нижнего приводного вала. 2. Стопорная головка. 3. Центровочный штифт.

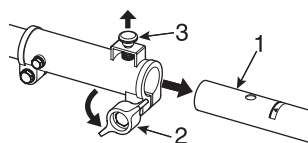

- ♦ Ослабьте стопорную головку на муфте.
- ♦ Извлеките центровочный штифт, а затем извлеките наружную трубу.
- ♦ Установите крышку, чтобы не допустить налипания пыли на торец наружной трубы.

### Установка U-образной рукоятки

#### ⚠ ВНИМАНИЕ

- ♦ Устанавливайте рукоятку так, чтобы все предупреждающие наклейки были видны.
- ♦ После сборки установите свободный ход троса со стороны карбюратора на 1-2 мм.

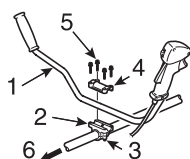

1. U-образная рукоятка. 2. Кронштейн ручки. 3. Два болта (M5 x 25).  
4. Опора рукоятки. 5. Четыре болта (M5 x 25). 6. К двигателю.

- ♦ Открутите болты скобы и опоры рукоятки.
- ♦ Установите рукоятку в удобное рабочее положение и слегка затяните болты (M5 x 25).
- ♦ Отрегулируйте наклон рукоятки в необходимое (удобное для работы) положение и надежно затяните крепежные болты рукоятки (M5 x 25).

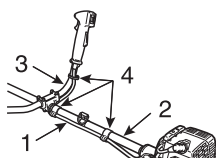

1. Трос дросселя. 2. Трубка вала. 3. Правая U-образная рукоятка. 4. Зажим троса.

- ♦ Чтобы устранить провисание троса дросселя его крепят зажимами для тросов на трубке вала (в двух местах) и на правой U-образной рукоятке (в одном месте).

### Установка кронштейна

1. Фланец угловой передачи. 2. Кронштейн. 3. Пластина кронштейна.  
4. Три болта (M5 x 20).

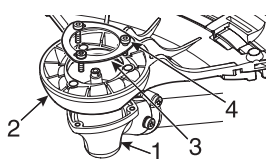

- ♦ Установите кронштейн на нижнюю часть фланца угловой передачи.
- ♦ Установите пластину на кронштейн, совместите отверстия и вставьте три болта.
- ♦ Хорошо затяните три болта.

## Порядок замены кожуха

### ⚠ ВНИМАНИЕ

Обрезной нож на щитке защиты от обрезков имеет острые края.  
Не прикасайтесь к лесочной режущей головке во время установки или демонтажа.

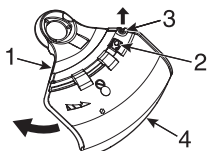

### ПРИМЕЧАНИЕ

Используются щитки двух типов, а именно: предназначенный исключительно для использования с лесочной режущей головкой и предназначенный исключительно для использования с металлическим полотном. С металлическим полотном следует использовать предназначенный для него щиток.

1. Кронштейн. 2. Кнопка. 3. Болт. 4. Щиток.

- 1) Полностью ослабьте болт на правой стороне кронштейна, чтобы сдвинуть щиток. Сам болт извлечь из кронштейна нельзя.
- 2) Нажимая кнопку, подайте щиток влево и снимите его.
- 3) Установите другой щиток в паз и подайте его вправо до упора. Затяните болт.

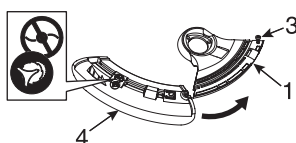

### Установка ножа

### ⚠ ОПАСНОСТЬ

Использование изношенных гаек и фиксаторов ножа чревато отсоединением ножа.  
Замените их на новые.

### ⚠ ВНИМАНИЕ

- ♦ Надежно закрепите выходной вал фиксирующим приспособлением во избежание его вращения во время установки ножа, что не позволит надежно затянуть гайку крепления ножа.
- ♦ Используйте перчатки для снижения риска травмирования в результате случайного контакта с ножом.

### ПРИМЕЧАНИЕ

Убедитесь, что фиксирующий инструмент вставлен полностью для предотвращения вращения выходного вала.

Перед установкой осматривайте ножи.

Проверьте их заточку.

Тупые ножи повышают вероятность отдачи.

Мелкие трещины могут увеличиться, что приведет к облому и отбрасыванию части ножа во время работы.

Ножи с малейшими трещинами подлежат незамедлительной замене.

\* Шпилька

Снимите шпильку, гайку и нижнюю прижимную шайбу ножа.

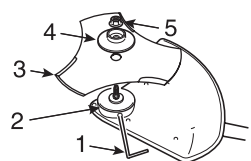
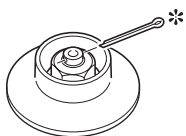
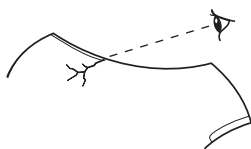

1. Затяжной инструмент (L-образный ключ). 2. Прижимная шайба ножа. 3. Нож.  
4. Нижняя прижимная шайба ножа. 5. Гайка.

Для предотвращения вращения выходного вала во время установки ножа установите фиксирующий инструмент.

Установите прижимную шайбу ножа, нож, нижнюю прижимную шайбу ножа и гайку, затянув ее от руки.

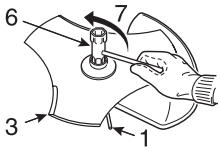

#### 6. Торцевой ключ. 7. Направление затяжки.

Затяните гайку (против часовой стрелки) торцовым ключом.

Никогда не затягивайте, прикладывая вес тела.

В противном случае можно сорвать резьбу гайки.

Замените гайку и прижимные шайбы новыми при наличии малейшего износа.

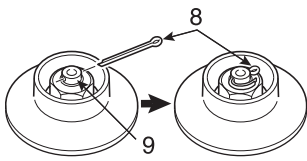

#### 8. Шпилька. 9. Выходной вал.

Вставьте шпильку в отверстие выходного вала и загните лапки шпильки вокруг вала против часовой стрелки для фиксации гайки.

Снимите затяжной инструмент.

### Установка головки с нейлоновой леской (Используйте с щитком для головки с нейлоновой леской.)

## ⚠ ВНИМАНИЕ

Надежно затяните выходной вал затяжным инструментом, чтобы не допустить его вращения при установке головки с нейлоновой леской.

#### \* Шпилька

1) Снимите шпильку, гайку и нижнюю прижимную шайбу ножа.

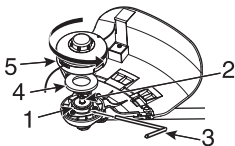
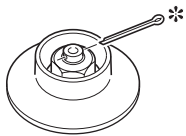

#### 1. Прижимная шайба ножа. 2. Выходной вал.

#### 3. Затяжной инструмент (L-образный ключ). 4. Шайба.

#### 5. Головка с нейлоновой леской.

2) Убедитесь, что прижимная шайба ножа осталась на выходном валу.

3) Совместите блокировочное отверстие в фиксаторе ножа с выемкой на кромке угловой передачи и вставьте затяжной инструмент.

4) Закрутите головку против часовой стрелки на выходной вал до упора в прижимную шайбу ножа.

5) Снимите затяжной инструмент.

### Головка с нейлоновой леской

Тип : **G138** и шайба

Резьба : левосторонняя M10 x 1,25



### Регулировка нейлоновой лески

## ⚠ ВНИМАНИЕ

Используйте только гибкую, неметаллическую леску, рекомендованную компанией ECHO.

Слегка стукните кнопкой о поверхность грунта.

#### 1. Кнопка. 2. Леска выходит.

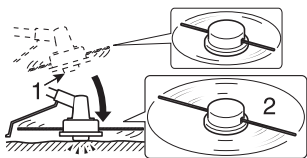

♦ Перед началом работы убедитесь в том, что в радиусе 15 метров отсутствуют посторонние люди и обратите внимание на находящиеся в рабочей зоне объекты.

♦ Не разгоняйте головку с нейлоновой леской до скорости выше 10000 об/мин.

♦ Не наталкивайтесь режущей головкой на твердые посторонние объекты, такие как камни, бетон, пни, бутылки и т.д.

♦ При выпускании нейлоновой лески с катушки слегка ударьте кнопкой катушки о поверхность грунта при частоте вращения ниже 4500 об/мин.

♦ Обрезной нож на защитном кожухе автоматически регулирует ширину прокоса до 40 см, равномерно обрезая леску, когда режущая гарнитура начинает вращаться.

♦ При работе с прокосом, который меньше максимального (40 см), обрежьте две лески до равной длины.

## Замена нейлоновой лески

### ОПАСНОСТЬ

- ♦ Перед заменой обязательно остановите двигатель и убедитесь в том, что режущая гарнитура полностью остановилась.
- ♦ Убедитесь, что внешняя сторона защелок корпуса почти полностью достает до внешней стороны соответствующего окна крышки. Если они не закреплены и режущая головка повернута, крышка или внутренние детали могут отлететь, это опасно.

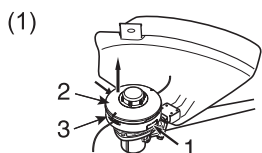

#### 1. Защелка. 2. Крышка. 3. Корпус.

- (1) Нажмите на "стопорные защелки" (в двух местах) и снимите крышку.  
Легче снимать одну за другой.

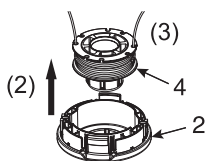

#### 4. Катушка

- (2) Снимите катушку.  
(3) Когда нейлоновая леска в катушке почти использована, вытяните оставшуюся леску из катушки и намотайте "новую леску" согласно указаниям пункта (4) и далее.  
Если леска в катушке "расплавилась и склеилась", снимите, отслаивая "расплавленную и склеенную" часть и намотайте новую согласно указаниям пункта (4) и далее.

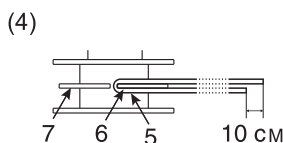

#### 5. Изогнутая часть. 6. Выемка для лески. 7. Промежуточный разделитель.

- (4) Согните леску на расстоянии 10 см от середины полной длины и прикрепите изогнутую часть к выемке промежуточного разделителя.

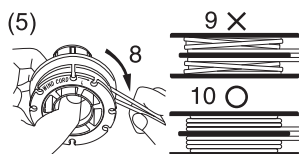

#### 8. Направление наматывания лески.

9. Наматывайте туго, иначе леска не будет держаться.

#### 10. Наматывайте туго в соответствующую канавку.

- (5) Туго наматывайте леску в канавку выемки катушки в соответствии с указанным направлением "L".

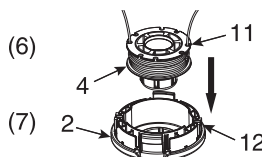

#### 11. Соответствующая выемка

- (6) Когда леска намотана до конца, вставьте оба её конца в соответствующую выемку для удерживания лески в натянутом состоянии, оставляя концы лески длиной 10 см.



#### 12. Отверстия триммерной головки

- (7) Совместите выемки катушки для лески с отверстиями корпуса головки и установите катушку в крышку.

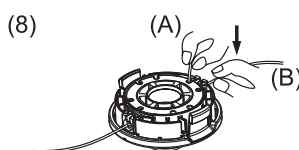

#### (8) Вытяните леску из катушки.

- (A) Вытяните леску из "соответствующей выемки катушки" и (B) проведите ее через "соответствующее отверстие головки".

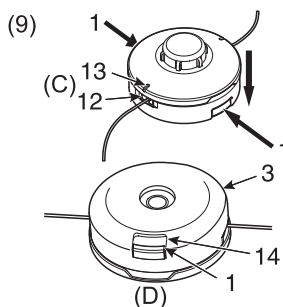

#### 13. Выемки. 14. Окно.

- (9) Установите крышку и корпус.

- (C) Совместите "отверстия" крышки с "выемками" корпуса и (D) и нажмите на защелки корпуса с соответствующими окнами крышки до полной их фиксации.

## Топливо

### Топливо

#### ПРИМЕЧАНИЕ

Хранящееся топливо стареет.

Не смешивайте больше топливной смеси, чем предполагается использовать в течение тридцати (30) дней.

Не смешивайте топливо непосредственно в топливном баке.



- ♦ Топливо - смесь бензина стандартного качества с маслом для 2-тактных двигателей воздушного охлаждения (высококачественным маслом известных производителей). Рекомендуется очищенный бензин с октановым числом не менее 89. Не используйте топливо, содержащее метиловый спирт, а также топливо с более чем 10-процентным содержанием этилового спирта.
- ♦ Рекомендуемая пропорция смешивания; 50 : 1 (2 %) для ISO-L-EGD Стандарт (ISO/CD 13738), JASO уровня FC, FD и ECHO Премиум 50 : 1 масла.
  - Не смешивайте топливо в топливном баке.
  - Не проливайте бензин или масло. Вытирайте пролитое топливо.
  - Обращайтесь с бензином осторожно - он легко воспламеняется.
  - Храните топливо только в надлежащем резервуаре.

#### Правила обращения с топливом

#### ОПАСНОСТЬ

**После заправки плотно закрутите крышку топливного бака; проверьте нет ли протечки. В случае утечки топлива устраните ее, не запуская двигатель, так как это может привести к пожару.**

- ♦ Не курите рядом с топливом, не допускайте появления огня или искр рядом с топливом.
- ♦ Заправляйте топливный бак на открытом воздухе. Не заправляйте бак в помещениях.
- ♦ Осторожно снимайте пробку топливного бака для постепенного снижения избыточного давления в баке.
- ♦ Не заливаете топливо в горячий или работающий двигатель.
- ♦ Используйте только предназначенные для топлива безопасные емкости.

#### \* Уровень плеч

- ♦ Не допускается заполнять бак топливом выше отметки.
- ♦ После заправки обязательно вытирайте пролитое топливо.

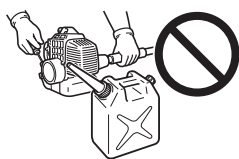
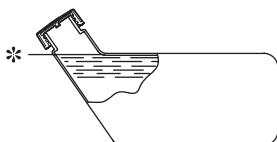

- ♦ Перед пуском двигателя всегда отходите от места заправки минимум на 3 метра.
- ♦ Не храните изделие с топливом в баке, поскольку утечка топлива может привести к возгоранию.

## Эксплуатация

### Запуск холодного двигателя

#### **⚠ ПРЕДУПРЕЖДЕНИЕ**

- ♦ После пуска двигателя режущая гарнитура может вращаться даже если курок дросселя установлен в положение холостого хода.
- ♦ После пуска двигателя убедитесь в отсутствии посторонних вибраций или шумов. При наличии посторонних вибраций или шумов обратитесь к дилеру для ремонта.

\* Рукоятка стартера

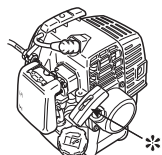

#### **ПРИМЕЧАНИЕ**

- ♦ Перед пуском двигателя проверяйте изделие на наличие ослабших гаек, болтов и винтов.
- ♦ Перед началом работы всегда очищайте рабочую территорию от мусора.
- ♦ Крепко удерживайте изделие на грунте.
- ♦ Дергая за рукоятку стартера, вытягивайте ее на 1/2 - 2/3 длины шнура.
- ♦ Не позволяйте рукоятке стартера ударять по корпусу изделия при отпуске шнура.

**1. Выключатель зажигания. 2. Блокировка курка дросселя. 3. Курок дросселя. 4. Рычаг воздушной заслонки. 5. Насос подкачки. 6. Возвратный топливный шланг.**

- ♦ Перед пуском двигателя убедитесь, что режущая гарнитура не касается грунта или других объектов.
- ♦ Установите выключатель зажигания в положение "пуск".
- ♦ Нажмите насос подкачки до появления топлива в прозрачном возвратном топливном шланге.
- ♦ Переведите рычаг воздушной заслонки в закрытое (I-I).
- ♦ Дергайте рукоятку стартера до появления первых звуков зажигания.
- ♦ Откройте (I+I) воздушную заслонку.
- ♦ Запустите двигатель и дайте ему прогреться.

#### **Запуск прогретого двигателя**

#### **ПРИМЕЧАНИЕ**

Если после 4 попыток двигатель не запустится, выполните процедуру пуска холодного двигателя.

- ♦ Установите выключатель зажигания в положение "пуск".
  - ♦ Переведите рычаг воздушной заслонки в открытое (I+I) положение.
  - ♦ Если в баке имеется топливо, потяните рукоятку стартера.
  - ♦ Если топливный бак пуст, заправьте топливо, затем нажмите насос подкачки (до появления топлива в прозрачном возвратном топливном шланге).
- Дерните за ручку стартера.

#### **Остановка двигателя**

#### **⚠ ПРЕДУПРЕЖДЕНИЕ**

Если двигатель не останавливается, используйте для его остановки рычаг воздушной заслонки.

Обратитесь к дилеру ECHO для проверки и ремонта выключателя зажигания перед возобновлением эксплуатации.

**1. Курок дросселя. 2. Выключатель зажигания.**

- ♦ Отпустите курок дросселя и дайте двигателю поработать на холостом ходу.
- ♦ Установите выключатель зажигания в положение STOP (остановка).

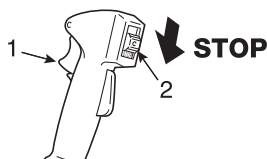

**3. Колпачок свечи зажигания. 4. Свеча зажигания.**

Всегда отсоединяйте колпачок свечи зажигания (провод зажигания) от свечи зажигания, чтобы исключить возможность пуска двигателя, перед проведением обслуживания или ремонта, а также когда двигатель предполагается оставить без присмотра.

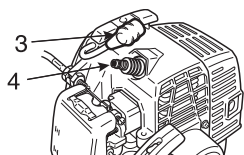

## Руководство по техническому обслуживанию

Территория	Обслуживание	Страница	Перед работой	Ежемесячно
Воздухоочиститель	Очистка / Замена	25	•	
Топливная система	Проверка	25	•	
Топливный фильтр	Проверка / Очистка / Замена	25	•	
Свеча зажигания	Проверка / Очистка / Регулировка / Замена	25		•
Система охлаждения	Проверка / Очистка	25	•	
Карбюратор	Регулировка / Замена и регулировка	26		•
Глушитель	Проверка / Затяжка / Очистка	26	•	
Приводной вал	Смазка	26		•*
Стартер	Проверка	-	•	
Обрезной нож	Проверка / Очистка	-	•	
Винты, болты и гайки	Проверка, Затяжка / Замена	-	•	

### **ВАЖНО**

Временные интервалы, указанные в таблице, являются максимальными.

Интенсивность эксплуатации изделия и ваш опыт определяют, как часто необходимо проводить процедуры по уходу за изделием.

\* Или 50 часов, в зависимости от того, что наступит раньше.

## Неисправности и способы их устранения

Неисправность			Причина	Способ устранения
Двигатель - запускается с трудом - не запускается				
Вал двигателя прокручивается	Топливо в карбюраторе	Нет топлива в карбюраторе	<ul style="list-style-type: none"> <li>♦ Засорен топливный фильтр</li> <li>♦ Засорен топливный шланг</li> <li>♦ Карбюратор</li> </ul>	<ul style="list-style-type: none"> <li>♦ Прочистите или замените</li> <li>♦ Очистите</li> <li>♦ Обратитесь к дилеру ЕСНО</li> </ul>
	Топливо в цилиндре	Нет топлива в цилиндре	<ul style="list-style-type: none"> <li>♦ Карбюратор</li> </ul>	<ul style="list-style-type: none"> <li>♦ Обратитесь к дилеру ЕСНО</li> </ul>
		Глушитель мокрый от топлива	<ul style="list-style-type: none"> <li>♦ Переобогащенная топливная смесь</li> </ul>	<ul style="list-style-type: none"> <li>♦ Откройте воздушную заслонку</li> <li>♦ Прочистите / Замените воздушный фильтр</li> <li>♦ Отрегулируйте карбюратор</li> <li>♦ Обратитесь к дилеру ЕСНО</li> </ul>
	Искра на конце провода системы зажигания	Нет искры на конце провода зажигания	<ul style="list-style-type: none"> <li>♦ Выключено зажигание</li> <li>♦ Проблема в электрике</li> </ul>	<ul style="list-style-type: none"> <li>♦ Включите зажигание</li> <li>♦ Обратитесь к дилеру ЕСНО</li> </ul>
	Искра в свече зажигания	Нет искры в свече зажигания	<ul style="list-style-type: none"> <li>♦ Неправильный межэлектродный зазор</li> <li>♦ Нагар на свече зажигания</li> <li>♦ Свеча загрязнена топливом</li> <li>♦ Свеча неисправна</li> </ul>	<ul style="list-style-type: none"> <li>♦ Отрегулировать зазор от 0,6 до 0,7 мм</li> <li>♦ Прочистите или замените</li> <li>♦ Прочистите или замените</li> <li>♦ Замените свечу</li> </ul>
Вал двигателя не прокручивается			<ul style="list-style-type: none"> <li>♦ Внутренняя проблема двигателя</li> </ul>	<ul style="list-style-type: none"> <li>♦ Обратитесь к дилеру ЕСНО</li> </ul>
Двигатель работает	Медленно сбрасывает или медленно набирает обороты		<ul style="list-style-type: none"> <li>♦ Засорен воздушный фильтр</li> <li>♦ Засорен топливный фильтр</li> <li>♦ Засорено отверстие вентиляции топливного бака</li> <li>♦ Свеча зажигания</li> <li>♦ Карбюратор</li> <li>♦ Система охлаждения засорена</li> <li>♦ Засорен выпускной канал / глушитель</li> </ul>	<ul style="list-style-type: none"> <li>♦ Прочистите или замените</li> <li>♦ Прочистите или замените</li> <li>♦ Очистите</li> <li>♦ Прочистите и отрегулируйте / замените</li> <li>♦ Отрегулируйте</li> <li>♦ Очистите</li> <li>♦ Очистите</li> </ul>

### ПРЕДУПРЕЖДЕНИЕ

- ♦ Все операции по техническому обслуживанию триммера, за исключением тех, что перечислены в соответствующих разделах настоящего руководства, должны выполняться квалифицированным персоналом.
- ♦ Пары топлива легко воспламеняемы и могут вызвать возгорание и / или взрыв.  
Не проверяйте наличие искры у цилиндрического гнезда свечи, опасность серьезного травмирования.

### ПРИМЕЧАНИЕ

"E S" Легкий запуск (См. стр. 2)

Если легко вытянуть шнур стартера не удастся, это неисправность классифицируется как внутренняя неисправность двигателя.

Обратитесь к вашему дилеру.

Неосторожная разборка может привести к травмированию.



## Обслуживание и уход

- ♦ При возникновении вопросов или проблем обращайтесь к дилеру ECHO.
- ### Очистка воздухоочистителя

### ПРИМЕЧАНИЕ

Если фильтр сильно загрязнен или больше не встает на место, замените его.

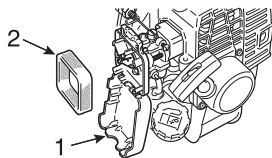

#### 1. Крышка воздухоочистителя. 2. Воздушный фильтр.

- ♦ Закройте воздушную заслонку и снимите крышку воздухоочистителя.
- ♦ Снимите воздушный фильтр (воздушный фильтр находится в крышке воздухоочистителя).
- ♦ Сметите грязь с фильтра или промойте его в подходящем очистителе.
- ♦ Перед установкой тщательно просушите фильтр.
- ♦ Установите воздушный фильтр и крышку.

### Проверьте топливную систему

- ♦ Проверять перед каждым использованием.
- ♦ После заправки топлива убедитесь в отсутствии протечки топлива из области топливного шланга, топливной прокладки или пробки топливного бака.
- ♦ Протечка топлива чревата возгоранием. Немедленно откажитесь от эксплуатации инструмента и обратитесь к дилеру для проведения проверки изделия или его ремонта.

### Замена топливного фильтра

#### 1. Топливный фильтр. 2. Топливный шланг.

- ♦ Используйте кусок стальной проволоки или что-либо подобное для извлечения топливного фильтра через горловину топливного бака.
- ♦ Вытяните топливный фильтр из топливного шланга.
- ♦ Установите новый топливный фильтр.

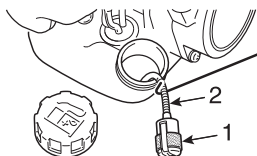

### Проверьте свечу зажигания

#### \* Зазор между электродами свечи зажигания: 0,6 - 0,7 мм

- ♦ Проверьте зазор между электродами свечи зажигания.
- ♦ Правильный зазор составляет 0,6 - 0,7 мм.
- ♦ Проверьте электроды на износ.
- ♦ Проверьте изоляцию свечи на наличие масла и нагара.
- ♦ При необходимости замените свечу и затяните ее моментом 15 - 17 Н•м.

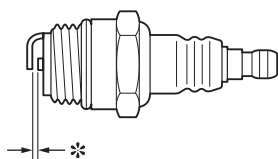

### Обслуживание системы охлаждения

### ВАЖНО

Для обеспечения работы двигателя в оптимальном тепловом режиме воздух должен свободно проходить через ребра охлаждения цилиндра.

Поток воздуха отводит тепло от двигателя.

Перегрев и заклинивание двигателя возможны, если:

- ♦ Каналы охлаждения забиты, не пропускают охлажденный воздух к цилиндру или
- ♦ Пыль и мусор скопились на внешней стороне цилиндра.

Эти скопления препятствуют подаче воздуха к двигателю, нарушая теплообмен.

Освобождение каналов охлаждения от загрязнений и очистка ребер охлаждения цилиндра входит в понятие "Нормальное обслуживание".

Любая неисправность, произошедшая по причине недостатка обслуживания, не покрывается гарантией.

#### 1. Воздухозаборник. 2. Охлаждающие ребра цилиндра.

- ♦ Удалите грязь и пыль, скопившиеся между ребрами охлаждения.
- ♦ Перед каждым использованием удаляйте мусор, скопившийся на находящейся в нижней части двигателя между топливным баком и стартером решетке воздухозаборника.

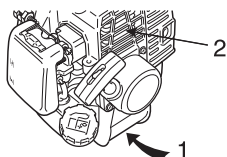

## Регулировка карбюратора

### **⚠ ПРЕДУПРЕЖДЕНИЕ**

По окончании регулировки карбюратора режущая гарнитура не должна вращаться на холостом ходу, в противном случае возможно травмирование.

### **⚠ ВНИМАНИЕ**

Регулятор холостого хода должен быть отрегулирован таким образом, чтобы после пуска двигателя режущая гарнитура не вращалась.  
Если карбюратор неисправен, обратитесь к дилеру ЕСНО.

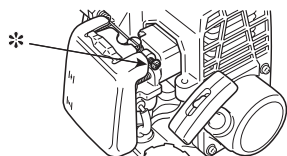

#### \* Регулятор холостого хода

Каждое изделие проверяется на сборочном предприятии и карбюратор настраивается на максимальную мощность.

Любое изменение настроек должно выполняться только с помощью проверенного тахометра (см. раздел "Технические характеристики" по настройке оборотов).

Перед регулировкой карбюратора очистите или замените воздухоочиститель, запустите двигатель и дайте ему поработать несколько минут для прогрева до рабочей температуры.

#### Регулировка холостого хода

Поворачивайте регулятор холостого хода по часовой стрелке, пока режущая гарнитура не начнет вращаться, затем поверните его против часовой стрелки, пока режущая гарнитура не остановится.

Затем дополнительно поверните регулятор еще на один оборот против часовой стрелки.

#### Очистка глушителя

1. Глушитель. 2. Два болта. 3. Крышка глушителя. 4. Г-образный ключ.

- ♦ Очистите глушитель от нагара и затяните два болта.

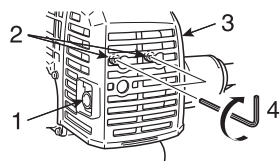

#### Смазка ведущего вала (гибкий вал)

### ПРИМЕЧАНИЕ

Используйте качественную смазку на основе лития.

- ♦ Снимите узел нижнего приводного вала.

#### Узел нижнего приводного вала

1. Угловая передача. 2. Болт-указатель. 3. Зажимной болт. 4. Наружная труба.

- ♦ Снимите режущую гарнитуру и щиток.
- ♦ Снимите болт-указатель с угловой передачи. Ослабьте зажимной болт и снимите угловую передачу.
- ♦ Извлеките гибкий тросик со стороны угловой передачи наружной трубы. Извлечь его со стороны муфты нельзя.
- ♦ Вытрите старую смазку с гибкого тросика и нанесите тонкий слой новой смазки.
- ♦ Вставьте гибкий тросик со стороны угловой передачи наружной трубы в соответствии с направлением гибкого тросика.
- ♦ Установите угловую передачу на наружную трубу. Если она устанавливается с трудом, слегка поворачивайте ее влево и вправо.
- ♦ Совместите отверстие под болт-указатель и отверстие на наружной трубе и затяните болт-указатель. Зафиксируйте угловую передачу, затянув зажимной болт.
- ♦ Установите щиток и режущую гарнитуру.

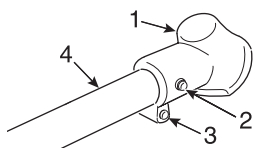

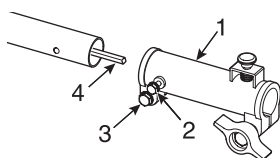

### Узел верхнего приводного вала

#### 1. Муфта. 2. Болт-указатель. 3. Зажимной болт. 4. Гибкий тросик.

- Снимите болт-указатель с муфты. Ослабьте зажимной болт и снимите муфту.
- Извлеките гибкий тросик со стороны муфты наружной трубы.
- Вытрите старую смазку с гибкого тросика и нанесите тонкий слой новой смазки.
- Вставьте гибкий тросик в наружную трубу в соответствии с направлением гибкого тросика. Убедитесь, что гибкий трос вошел в полное зацепление с гнездом квадратного сечения муфты приводного вала.
- Установите муфту на наружную трубу. Если она устанавливается с трудом, слегка поворачивайте ее влево и вправо. Совместите отверстие под болт-указатель и отверстие на наружной трубе, вставьте болт-указатель и затяните его.

### Проверка ножа

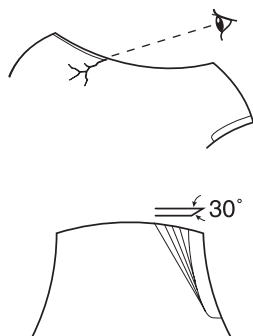

- Используйте только ножи, рекомендованные производителем для данной модели.
- При обнаружении трещины на ноже прекратите пользоваться им и замените нож новым.
- Убедитесь, что нож правильно установлен в соответствии с инструкциями.
- Если нож затупится вследствие износа, переверните его для дальнейшего использования.
- Если нож зазубрен или погнут, вибрация повышается. Замените его новым.
- При установке ножа равномерно заточите 3 режущих кромки с помощью плоского напильника как показано на рисунке. В противном случае будет нарушена балансировка, что вызовет вибрацию.

### Проверка головки с нейлоновой леской

#### 1. Защелка. 2. Крышка. 3. Корпус. 4. Окно.

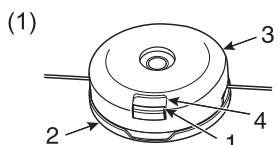

- (1) Убедитесь в том, что внешняя сторона защелок корпуса почти полностью достает до внешней стороны соответствующего окна крышки.

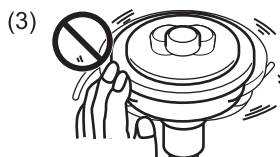

- (2) Проверьте крепление режущей головки на триммере, при необходимости затяните.  
 (3) Проверьте режущую головку на изгиб или посторонние шумы, вращая ее рукой. Изгиб или посторонние шумы могут привести к возникновению посторонней вибрации или отсоединению крепления триммера во время вращения, это опасно.

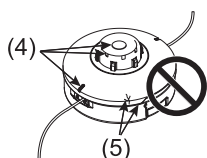

- (4) Проверьте крышку и кнопку на износ. До исчезновения прорези на крышке, которая служит индикатором износа и указывает на необходимость замены, или при появлении прорези в нижней части кнопки, незамедлительно замените их новыми.  
 (5) Проверьте режущую головку на трещины или сколы. Незамедлительно заменяйте детали со сколами или трещинами новыми.

## Хранение Длительное хранение (свыше 30 дней)

### ПРЕДУПРЕЖДЕНИЕ

Не хранить в закрытых помещениях, где возможно скопление паров топлива и их контакт с источниками открытого огня или искр.

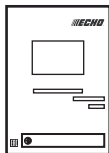

### ПРИМЕЧАНИЕ

Храните настоящее руководство по эксплуатации для последующего обращения к нему в качестве справочного пособия.

Не помещайте изделие на длительное хранение (сроком на 30 дней или более), не выполнив следующие операции по консервации, а именно:

#### 1. Насос подкачки

- 1) Полностью слейте топливо из бака.
  - А. Либо нажмите и отпустите насос подкачки несколько раз для удаления топлива из насоса подкачки.
  - В. Запустите двигатель и дайте ему поработать на холостом ходу до самопроизвольной остановки.
- 2) Храните топливо только в надлежащем емкости.

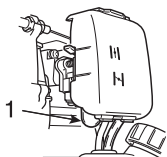

#### 2. Выключатель зажигания

- 3) Установите выключатель зажигания в положение "STOP" (остановка).
- 4) Удалите скопившиеся смазку, масло, грязь и мусор с внешних панелей изделия.
- 5) Осуществляйте необходимую периодическую смазку и обслуживание.
- 6) Закрепите все винты, болты и гайки.



#### 3. Колпачок свечи зажигания. 4. Свеча зажигания.

- 7) Выньте свечу зажигания и залейте 10 мл свежего, чистого, масла для 2-тактных двигателей в цилиндр через отверстие свечи зажигания.
  - А. Поместите чистую ткань на отверстие свечи зажигания.
  - В. Потяните ручку стартера 2-3 раза для распределения масла внутри цилиндра.
- 8) Вкрутите свечу зажигания (не присоединяйте высоковольтный кабель свечи).

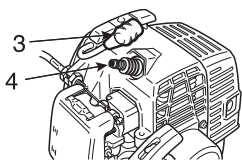

#### 5. Кожух ножа

- 9) Установите кожух на нож триммера.  
После того как изделие остынет и высохнет, обмотайте двигатель пластиковым пакетом или чехлом перед хранением.
- 10) Храните изделие в сухом, не запыленном месте, вне досягаемости детей и других лиц.

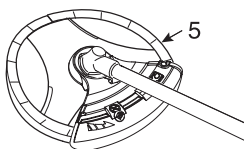

---

## Утилизация



- ♦ Утилизация использованного масла должна осуществляться в соответствии с местными законами.
- ♦ Основные пластиковые части, использованные при производстве устройства, снабжены маркировкой, в которой показана информация о том, из какого материала они изготовлены. Данная кодировка относится к следующим материалам; утилизируйте их в соответствии с действующими нормами местного законодательства.

Код	Материал
>PA6-GF<	Нейлон 6 - Стекловолокно
>PP-GF<	Полипропилен - Стекловолокно
>PE-HD<	Полиэтилен

- ♦ Для получения информации о порядке утилизации отработанного масла и пластиковых деталей обращайтесь к дилеру ECHO.

## Технические характеристики

Модель	SRM-22GES-SB		
		Металлический нож	Головка с триммерной леской
<b>Масса:</b> Изделие без топлива, режущей гарнитуры и щитка (ISO11806)	кг	4,7	4,7
<b>Объем:</b> топливный бак	л	0,45	
<b>Режущая гарнитура:</b> Стандартный диаметр ножа Стандартная толщина ножа Количество режущих лезвий Диаметр центрального отверстия ножа Максимальная лезвие скорость вращения Головка с нейлоновой леской Диаметр лески Длина лески Резьба	мм мм  ммоб/ мин  мм м	230 2,0 3 25,4 10000 - - -	- - - - - <b>G138</b> 3,0 2 x 1 леска
<b>Передаточное число:</b> Передаточное число и смазка		Понижение 1,4 и качественная литиевая смазка	
<b>Направление вращения выходного вала, вид сверху:</b>		Против часовой стрелки	
<b>Габаритные размеры:</b> Длина × Ширина × Высота	мм	1781 × 658 × 437	1781 × 658 × 503
<b>Двигатель:</b> Тип  Рабочий объем двигателя Максимальная мощность на муфте сцепления, измеренная в соответствии с ISO 8893 Частота вращения вала двигателя при максимальной мощности  Рекомендованные максимальные обороты двигателя с установленной стандартной гарнитурой  Рекомендованная частота холостого хода двигателя Карбюратор Зажигание  Свеча зажигания Стартер Муфта сцепления	мл (см <sup>3</sup> )  кВт об/мин  об/мин об/мин	Двухтактный одноцилиндровый двигатель воздушного охлаждения 21,2  0,67 6500  10200 3000	          8900
<b>Топливо:</b>  Моторное масло  Отношение  Расход топлива при максимальной мощности двигателя Характерный расход топлива при максимальной мощности двигателя	    л/ч г/(кВт•ч)	Бензин стандартного качества. Рекомендуется очищенный бензин с октановым числом не менее 89. Не используйте топливо, содержащее метиловый спирт, а также топливо с более чем 10-процентным содержанием этилового спирта.  Моторное масло для двухтактных двигателей с воздушным охлаждением. 50 : 1 (2 %) для моторного масла ISO-L-EGD Стандарт (ISO/CD 13738), уровня JASO FC, FD и ECHO Премиум 50 : 1 масла.  0,62 685	
<b>Уровень звукового давления:</b> (ISO 22868) L <sub>pAeq</sub> =	дБ (А)	87,4	89,7
<b>Вибрация:</b> (ISO 22867) Объявленные значения a <sub>hveq</sub> Левая ручка Правая ручка	м/с <sup>2</sup> м/с <sup>2</sup>	4,2 4,0	4,1 3,5

## **Данные производителя**

# YAMABIKO CORPORATION

7-2 SUEHIROCHO 1-CHOME, OHME, TOKIO 198-8760, ЯПОНИЯ  
ТЕЛЕФОН: 81-428-32-6118. ФАКС: 81-428-32-6145.



X773 - 000 25 0  
X773 227-350 0

© 2016 YAMABIKO CORPORATION

Напечатано в Китае

1404 5432 CN