

# **REDVERG**

## **ИНСТРУКЦИЯ ПО ЭКСПЛУАТАЦИИ**



**МАШИНЫ ЗАТИРОЧНЫЕ БЕНЗИНОВЫЕ  
REDVERG**

**RD-PT600G**

**RD-PT800G**

**RD-PT1000G**

## Уважаемый покупатель!

При покупке затирочных машин: **модели RD-PT600G/ RD-PT800G/RD-PT1000G** требуйте проверки их работоспособности пробным запуском. Убедитесь, что в талоне на гарантийный ремонт проставлены: штамп магазина, дата продажи и подпись продавца, а также указана модель и серийный номер затирочной машины.

Перед включением внимательно изучите настоящее руководства по эксплуатации. В процессе эксплуатации соблюдайте требования настоящего руководства, чтобы обеспечить оптимальное функционирование затирочной машины и продлить срок её службы.

Комплексное полное техническое обслуживание и ремонт в объёме, превышающем перечисленные данным руководством операции, должны производиться квалифицированным персоналом на специализированных предприятиях. Установка, и необходимое техническое обслуживание про- изводится пользователем и допускается только после изучения данного руководства по эксплуатации.

Приобретённая Вами затирочная машина может иметь некоторые отличия от настоящего руководства, связанные с изменением конструкции, не влияющие на условия её монтажа и эксплуатации.

## 1. ОСНОВНЫЕ СВЕДЕНИЯ ОБ ИЗДЕЛИИ.

1.1. Затирочная машина предназначена для создания идеально ровных бетонных поверхностей, после их предварительной обработки.

1.2. Данные модели предназначены для работы в условиях умеренного климата с диапазоном рабочих температур от -10 до +40 °С и относительной влажности не более 80%.

1.3. Транспортировка инструмента производится в закрытых транспортных средствах в соответствии с правилами перевозки грузов, действующих на транспорте данного вида.

**ВНИМАНИЕ!** Запрещается транспортировать затирочную машину при наклоне более 20° от горизонтали.

## 2. ТЕХНИЧЕСКИЕ ХАРАКТЕРИСТИКИ.

2.1. Основные технические характеристики представлены в таблице.

Характеристики.	RD-PT600G	RD-PT800G	RD-PT1000G
Модель двигателя.	LONCIN 200F	LONCIN 200F	LONCIN 200F
Мощность двигателя.	6,5 л.с	6,5 л.с	6,5 л.с
Диаметр затирки.	570 мм	740 мм	920 мм
Размер лопастей.	230x120 мм	270x150 мм	350x150 мм
Количество лезвий.	4	4	4
Диапазон скорости вращения лопастей.	60-100 об/мин	60-100 об/мин	60-100 об/мин
Угол наклона лопастей	0-15°	0-15°	0-15°
Рабочая площадь.	5000 кв.м	8000 кв.м	8000 кв.м
Вес	56 кг	93 кг	98 кг

2.2. Основные технические данные по двигателю представлены в таблице:

Характеристики	LONCIN 200F
Тип	одноцилиндровый, бензиновый, 4-х тактный, с верхним расположением клапанов, с принудительным охлаждением
Максимальная мощность, кВт/л.с.	4,8/6,5
Объем топливного бака, л	3,6
Объем масла в картере, л	0,6
Запуск	ручной
Тип топлива	бензин АИ - 92 (неэтилированный)
Скорость вращения на х.х., об/мин	3600

### 3. КОМПЛЕКТНОСТЬ.

Затирочная машина поставляется в продажу в следующей комплектации\*:

Модель	RD-PT600G	RD-PT800G	RD-PT1000G
1. Затирочная машина	1		1
2. Руководство по эксплуатации	1		1
3. Упаковка	1		1

\*в зависимости от поставки комплектация может меняться

### 4. ОБЩИЙ ВИД.

4.1. Общий вид затирочной машины **RD-PT600G** схематично представлен на рис. 1:

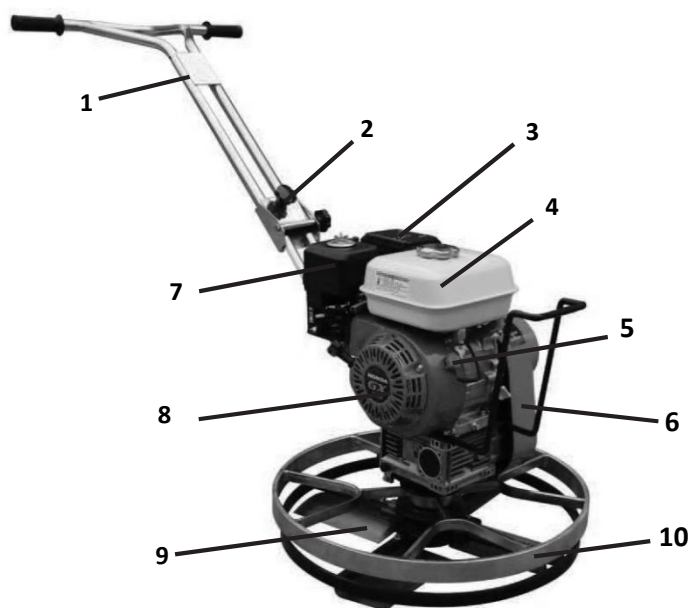

- 1- Рукоятка;
- 2 - Рычаг регулировки наклона лезвий;
- 3 - Выхлопная труба;
- 4 - Топливный бак;
- 5 - Выключатель работы двигателя;
- 6 - Защитный кожух;
- 7 - Корпус воздушного фильтра;
- 8 - Двигатель;
- 9 - Лезвие;
- 10 - Защитное кольцо.

Рис.1

4.2. Общий вид затирочной машины **RD-PT800G/RD-PT1000G** схематично представлен на рис. 2:

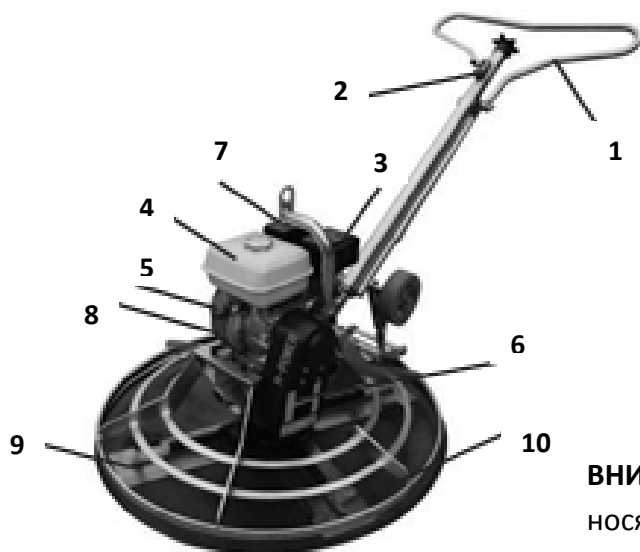

- 1 - Рукоятка;
- 2 - Рычаг регулировки наклона лезвий;
- 3 - Глушитель;
- 4- Топливный бак;
- 5- Ручной стартер;
- 6- Защитный кожух ремня;
- 7- Воздушный фильтр;
- 8- Бензиновый двигатель;
- 9- Лезвия;
- 10- Защитное кольцо/

Рис.2

**ВНИМАНИЕ!** Схемы и рисунки в данной инструкции носят информативный характер и могут отличаться от конструкции вашей модели. Производитель оставляет за собой право изменять конструкцию и технические параметры изделия без предупреждения.

## 5. СБОРКА МОДЕЛЕЙ RD-PT800G/ RD-PT1000G.

**ВНИМАНИЕ!** Изделие поставляется в частично разобранном виде. Бензиновый двигатель и основная установка поступают в отдельных коробках. Перед эксплуатацией изделие необходимо собрать и отрегулировать.

1. Распакуйте двигатель и основную установку. Извлеките комплектацию, необходимую для установки бензинового двигателя на установку.

**Фото комплектации:**

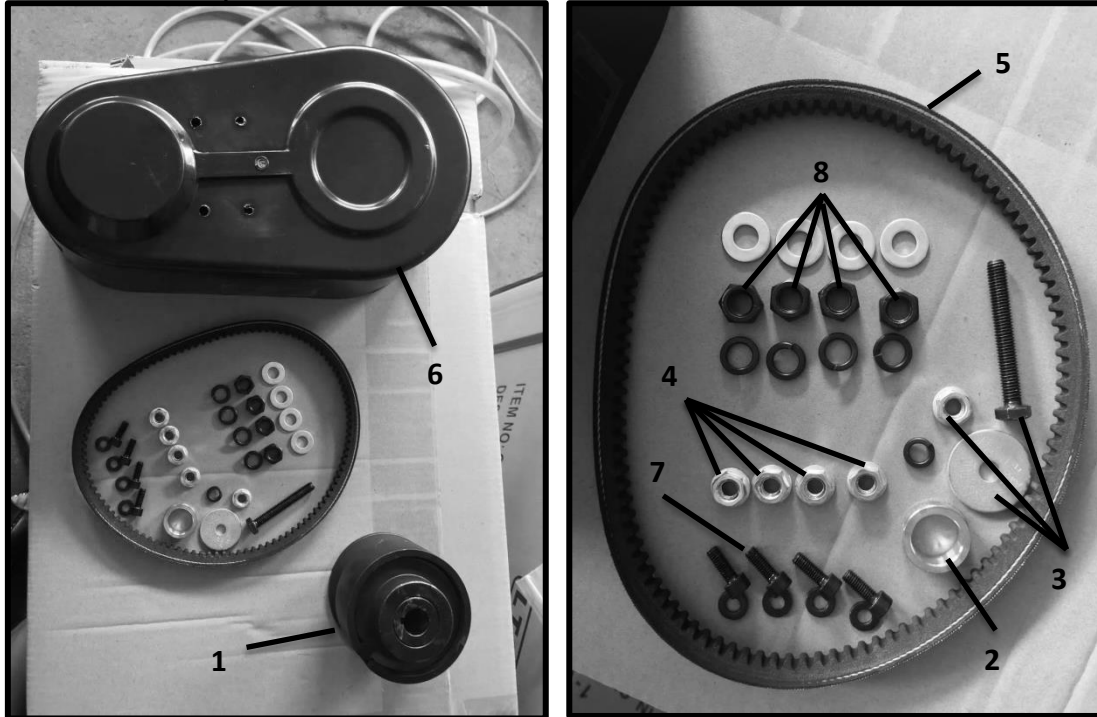

2. Отвинтите гайки со шпилек стойки рамы затирочной машины. Совместите отверстие в основании двигателя со шпильками и установите двигатель на них, навинтите стопорные гайки, но не заворачивайте слишком сильно, чтобы облегчить установку муфты сцепления в дальнейшем.

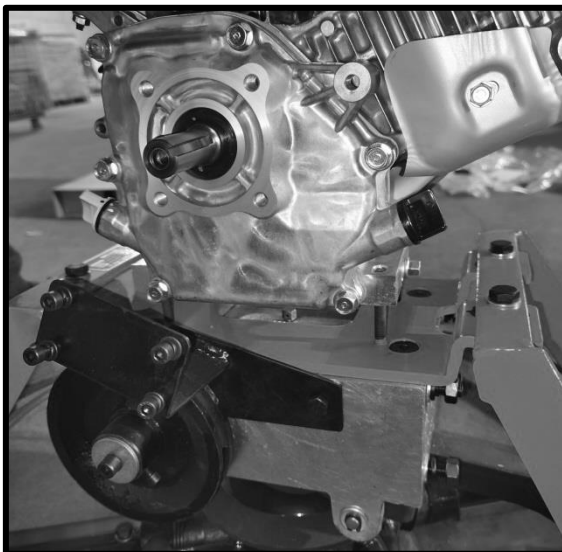

3. Установите обгонную муфту (1) на ведущий вал шкивом, направленным к картеру двигателя, предварительно установив на вал ограничивающее кольцо (2) и шпонку.

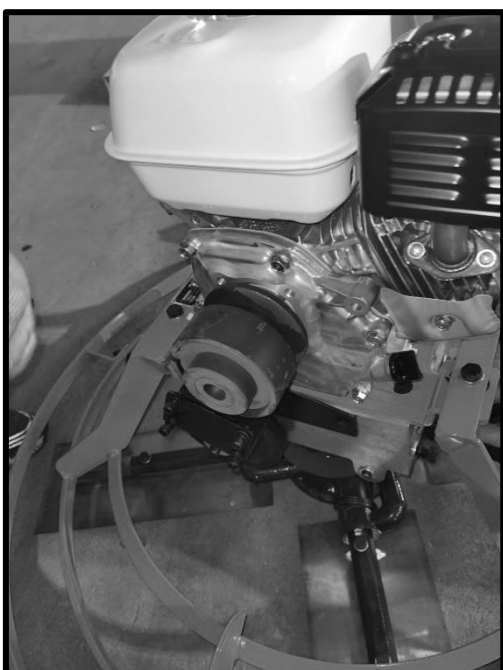

4. Закрепите обгонную муфту с помощью болта с шайбой и гайкой (3) идущих в комплекте, используя гаечный ключ. Если винт вращается вместе с коленчатым валом, вы можете потянуть трос ручного стартера двигателя другой рукой, чтобы закрепить его. После установки муфты снова затяните четыре гайки на основании двигателя.

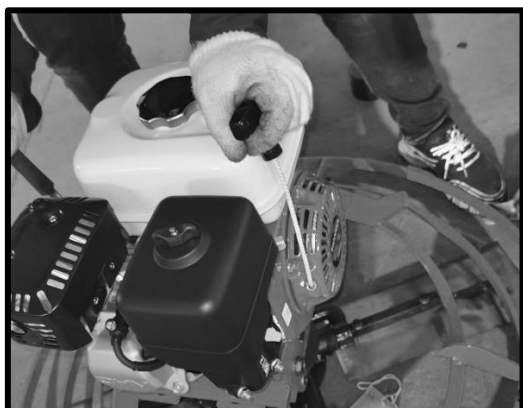
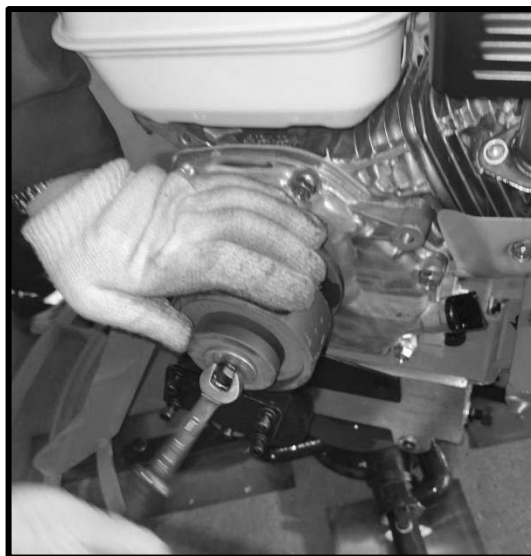

5. Установите приводной ремень (5) на шкив мотора и шкив редуктора, немного проворачивая шкив мотора для того чтобы ремень вошёл в направляющие пазы шкивов. Проверить натяжение ремня.



6. Установить защитный кожух ремня (6) на кронштейн и закрутить винты (7) используя шестигранный ключ.



7. Открутить гайки (8) с кронштейна крепления рукоятки управления. Установить рукоятку управления на 4 шпильки кронштейна и закрутить гайки с шайбой и гравером (8) с помощью гаечного ключа.

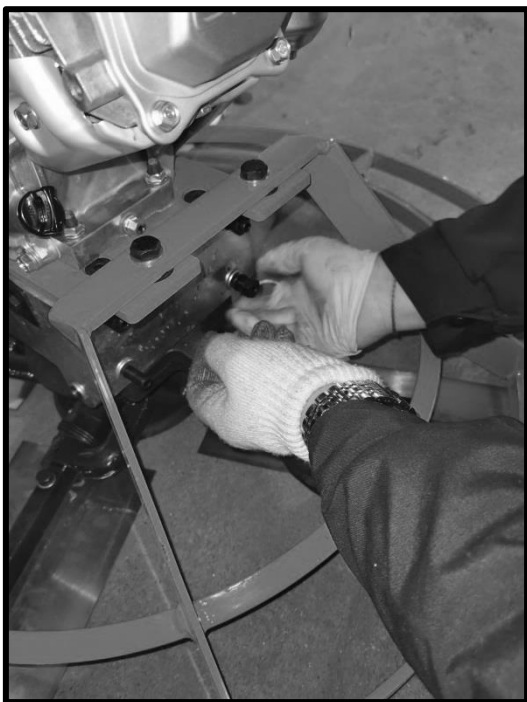

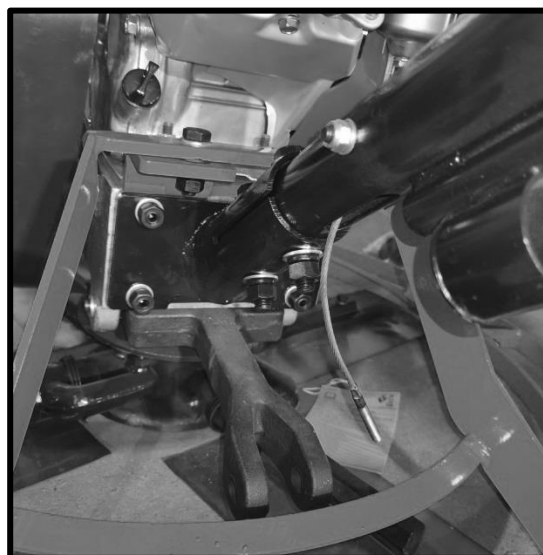

8. Подсоедините трос регулировки угла наклона лопастей к вилке. Предварительно установив в вилку штифт с отверстием (9) под шпильку троса. В данное отверстие штифта устанавливает саму шпильку троса (10) и снизу закручиваем гайкой. Натяните трос при помощи шпильки и гайки на конце троса. Регулировка угла наклона лопастей осуществляется с помощью барашкового винта находящегося на стойке рукоятки управления.

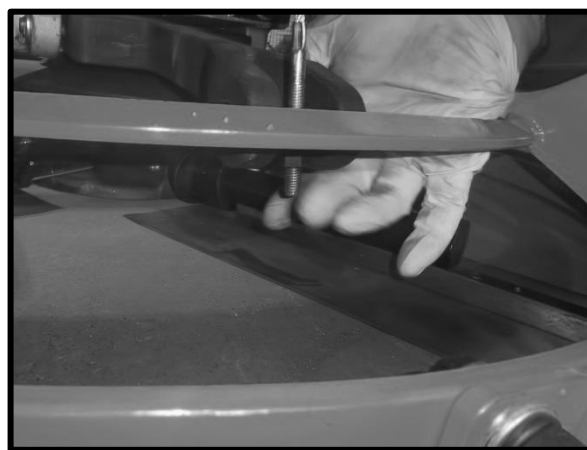
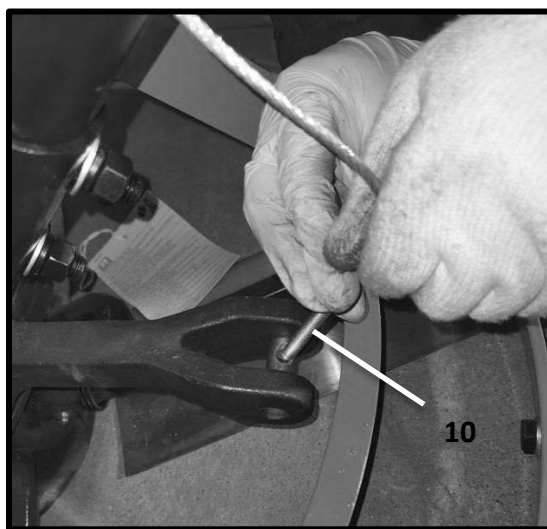
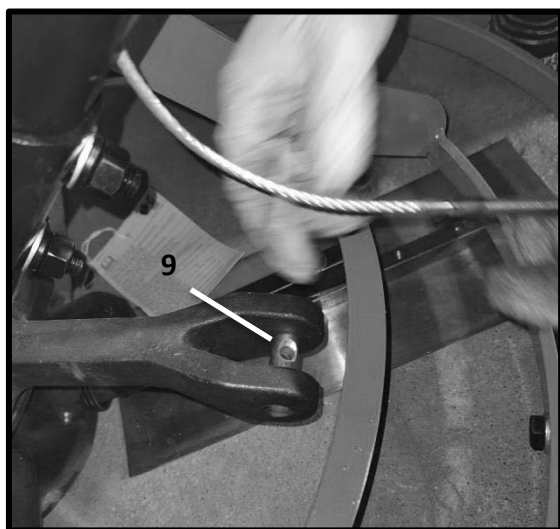



9. Снимите винт с поручня крепления рукоятки. Установите ручку управления в положение, показанное на фото. Затем подсоедините винт через отверстие в поручне и ручки и затяните винт гаечным ключом.



10. Раскрутите провод (11) рычага экстренной остановки машины (12) и проденьте его в направляющий канал стойки рукоятки управления, так чтобы конец провода вышел снизу направляющего канала. Отсоедините провод на двигателе и выключателе, затем подсоедините провод на поручне к проводу двигателя.

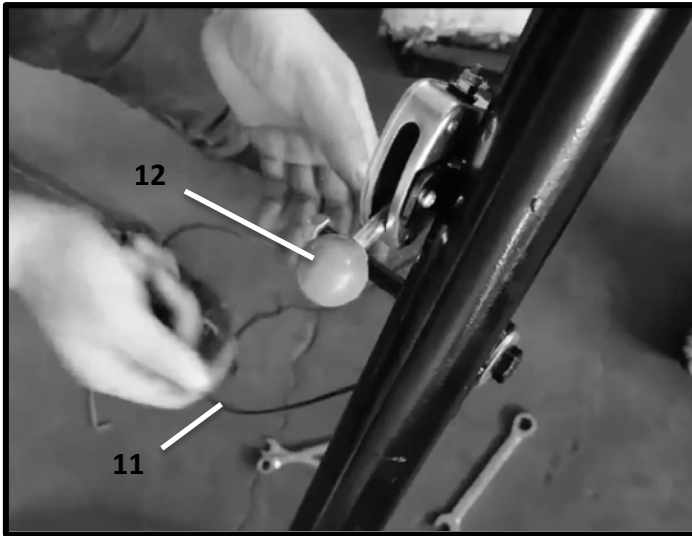

11. Пропустите трос управления скоростью через трубку под поручнем. Снимите воздушный фильтр и элемент воздушного фильтра с двигателя, ослабьте винт на регуляторе скорости, проденьте через провод регулятора скорости, как показано на рисунке, и снова затяните винт, чтобы зафиксировать провод регулятора скорости. Затем установите элемент воздушного фильтра и воздушный фильтр.

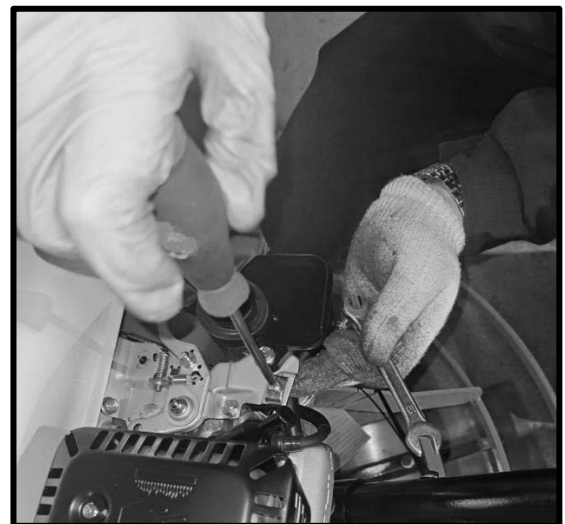
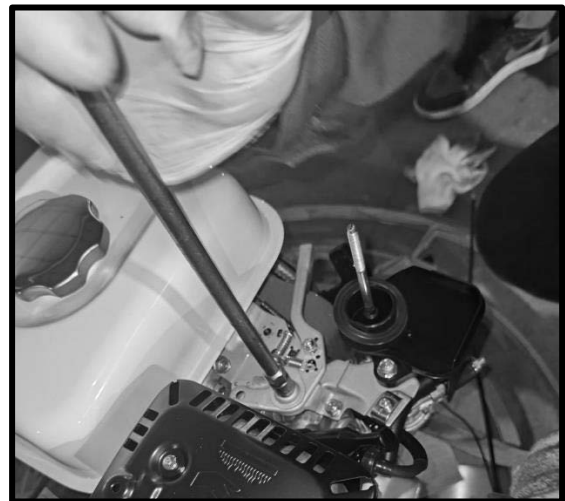

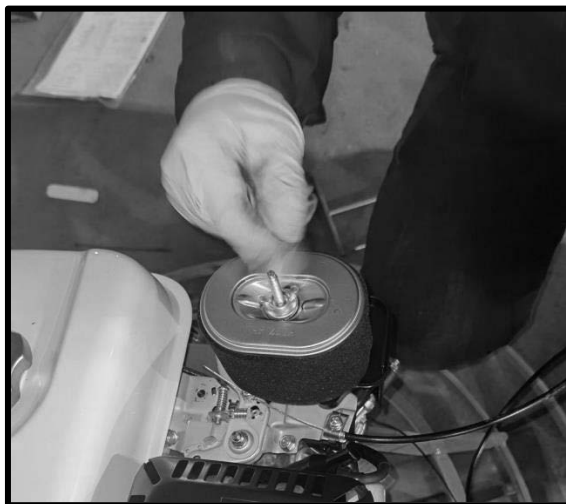
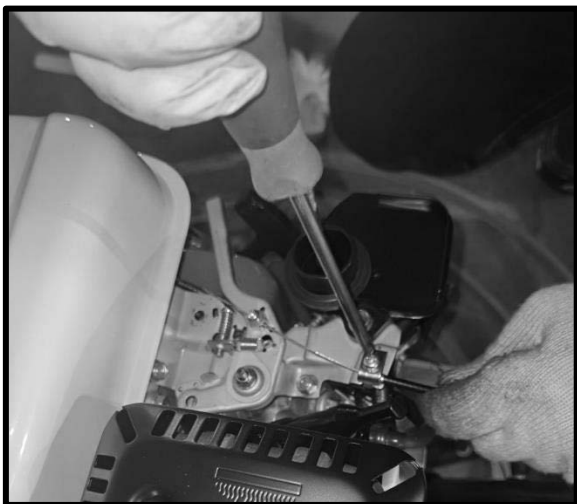

12. Все разъёмные соединения проводов на двигателе заложены и закрыты в специальный пластиковый бокс (13), который закреплён на самом двигателе. Снимаем пластиковый бокс с двигателя, раскрываем его для доступа к разъемам. Отсоединить разъем провода идущего от выключателя двигателя (14) и на его место присоединить разъем провода рычага аварийной остановки двигателя. Уложить аккуратно все соединённые разъёмы в пластиковый бокс, закрыть его и закрепить на двигателе.



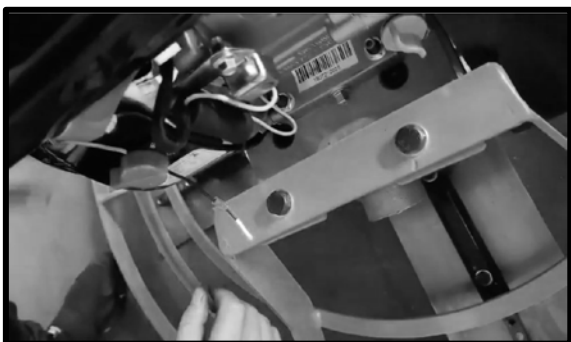

13. Проверьте затирочную головку, регулируя гайку в верхней части ручки.



## 6. ИНСТРУКЦИЯ ПО ТЕХНИКЕ БЕЗОПАСНОСТИ.

- 6.1. Применять затирочную машину разрешается только в соответствии с назначением указанным в руководстве.
- 6.2. При эксплуатации затирочной машины необходимо соблюдать все требования руководства по её эксплуатации, бережно обращаться с ней, предотвращая воспламенение и получение ожогов, не подвергать ее ударам, перегрузкам, воздействию грязи и нефтепродуктов.
- 6.3. При работе с затирочной машиной необходимо соблюдать следующие правила:
- данное оборудование – тяжёлое, и его нельзя поднимать в одиночку;
  - оградите место проведения работ и держите посторонних лиц на безопасном расстоянии;
  - при любом использовании затирочной машины оператор должен надевать средства персональной защиты;
  - чтобы не попасть в затруднительное положение, убедитесь в том, что вы знаете как безопасно выключить затирочную машину до того, как вы её включите;
  - следует всегда останавливать двигатель перед началом транспортировки, переносом затирочной машины на месте выполнения работ или производства техобслуживания;
  - во время работы двигатель сильно нагревается; перед тем как трогать его, дайте ему остыть;
  - следует всегда проверять состояние предохранительных щитков, а также их крепёж; если какие-либо из них повреждены или отсутствуют не пользуйтесь затирочной машиной до тех пор, пока предохранительный щиток не будет заменён или починен;
  - не работайте с затирочной машиной, если вы больны, устали или находитесь в состоянии алкогольного или наркотического опьянения;
  - включать затирочную машину следует только перед началом работы;
  - нельзя оставлять без надзора включённую затирочную машину;
  - отключите затирочную машину при переносе с одного рабочего места на другое, во время перерыва, по окончании работы, при заклинивании движущихся деталей, при перегреве и перегрузке двигателя;
  - колеса предназначены для перемещения затирочной машины на небольшие расстояния по твёрдым покрытиям (асфальт, бетон); в остальных случаях необходима техника для перевозки и погрузки машины;
  - при возникновении пожара применять порошковый огнетушитель.
- 6.4. При эксплуатации затирочной машины **ЗАПРЕЩАЕТСЯ**:
- ронять затирочную машину;
  - оставлять работающую затирочную машину без надзора;
  - снимать какие-либо предохранительные щитки: они сделаны для вашей защиты;

**ВНИМАНИЕ!** Категорически запрещается перемещение работающей затирочной машины без колёс по твёрдому покрытию.

- использовать затирочную машину в условиях воздействия капель и брызг, на открытых площадках во время снегопада или дождя;
- использовать затирочную машину при появлении дыма или запаха, характерного для горячей изоляции;
- использовать затирочную машину при появлении повышенного шума, стука или вибрации;
- использовать затирочную машину при поломке или появлении трещин в корпусных деталях;
- использовать затирочную машину при повреждении рабочего инструмента.

## 7. ПОДГОТОВКА К РАБОТЕ.

**ВНИМАНИЕ!** Запрещается начинать работу с затирочной машиной, не выполнив требований по технике безопасности, указанных в разделе 5 настоящего руководства.

7.1. Продолжительность службы затирочной машины и её безотказная работа во многом зависит от правильного обслуживания, своевременного устранения неисправностей, тщательной подготовке к работе, соблюдения правил хранения.

7.2. После транспортировки затирочной машины в зимних условиях, в случае её включения в помещении, необходимо выдержать её при комнатной температуре не менее 2-х часов до полного высыхания влаги.

7.3. Перед началом работы проверьте:

- уровень масла в картере двигателя. Уровень масла определяется по указательному стержню на пробке заливных отверстий картера двигателя (двигатель должен быть установлен строго

горизонтально). При не завёрнутой пробке уровень масла должен находиться в насечённой зоне указателя;

- заправьте топливный бак двигателя бензином марки АИ-92. Перед заправкой очистите зону вокруг заливной горловины, после чего снимите крышку. Не переполняйте бак, оставьте некоторое пространство в топливном баке для расширения топлива.

#### 7.4. Подготовка двигателя к запуску:

- откройте топливный кран, повернув рычажок топливного крана до упора вправо;
- в случае, если вы запускаете холодный двигатель необходимо использовать воздушную заслонку, переведя её рычажок до упора влево. При пуске тёплого двигателя использовать воздушную заслонку обычно не требуется, но если двигатель успел значительно остыть, то может потребоваться использование воздушной заслонки (рис.3);
- установите выключатель зажигания, повернув его до упора по часовой стрелке в положение "I";
- установите регулятор дроссельной заслонки в положение холостого хода, передвинув его до упора вправо. Не запускайте двигатель при полностью открытой дроссельной заслонке, так как в этом случае лопасти затирочная машина начнут вращаться сразу после включения двигателя;
- крепко ухватившись за рукоятку управления одной рукой, другой рукой возьмитесь за рукоятку стартера. Тяните шнур стартера до тех пор, пока не почувствуете сопротивление двигателя, затем отпустите шнур (рис.4);
- осторожно, чтобы полностью не выдернуть шнур стартера, резко дёрните за рукоятку стартера. повторяйте до тех пор, пока двигатель не заведётся;
- когда двигатель запустится, по мере прогрева двигателя переведите рычажок воздушной заслонки до упора в правое положение;
- для того чтобы остановить двигатель, переведите дроссельную заслонку в положение холостого хода, после чего переведите выключатель зажигания в положение "0" вращая его против часовой стрелки;
- закройте топливный кран.

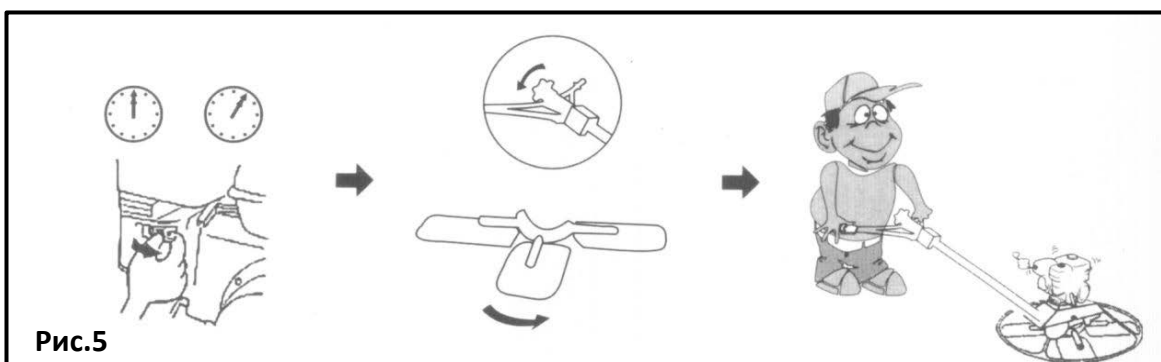
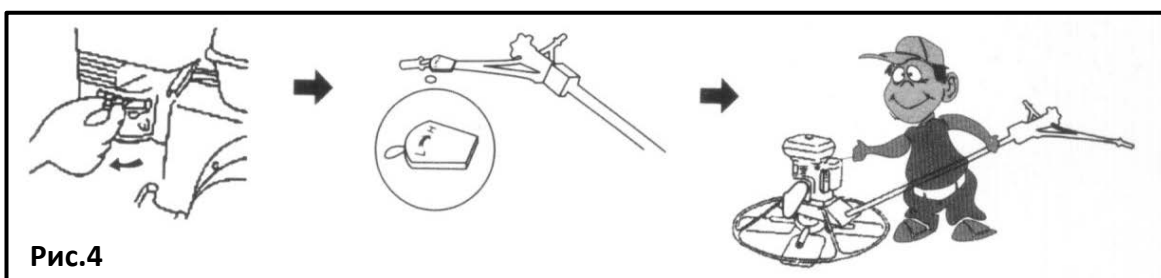
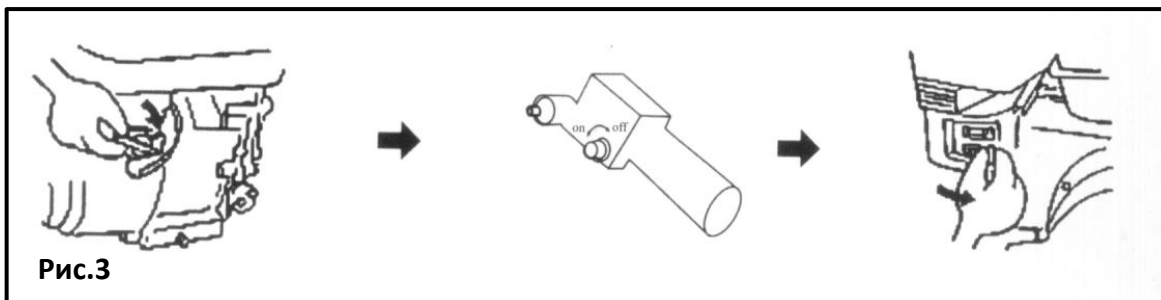

## 8. ИСПОЛЬЗОВАНИЕ ЗАТИРОЧНОЙ МАШИНЫ.

8.1. Установите затирочную машину в начале обрабатываемого участка.

8.2. Запустите двигатель и прогрейте его в течение 3-5 мин на холостых оборотах.

8.3. Плавное переместите рычаг дроссельной заслонки двигателя в крайнее положение, соответствующее максимальной частоте вращения. При этом произойдет автоматическое включение центробежной муфты и затирочная машина начнет работу.

8.4. Максимальная частота оборотов двигателя установлена производителем затирочной машины.

**ВНИМАНИЕ!** Запрещается самостоятельная регулировка ограничителя максимальных оборотов двигателя во избежание выхода из строя затирочной машины.

8.5. Затирочные операции.

После того, как бетон застынет настолько, чтобы выдерживать вес машины, поместите затирочную машину на бетон. Настройте лезвия 9 (рис.1) в заглаживающее положение при помощи рычага 2 (рис.1), чтобы они располагались максимально плоско на бетоне.

Направляйте затирочную машину по бетону, выполняя круговые возвратно - поступательные движения.

В нормальных условиях обработка поверхности площадью 9 x 9 метров занимает около 15 минут. При этой операции вода и мелкий заполнитель поднимаются на поверхность, обеспечивая гладкость поверхности при затирки бетона.

8.6. Перемещение.

Ниже (рис.6) показана работа затирочной машины, управляемой идущим сзади оператором.

**ВНИМАНИЕ!** Будьте осторожны при движении назад.

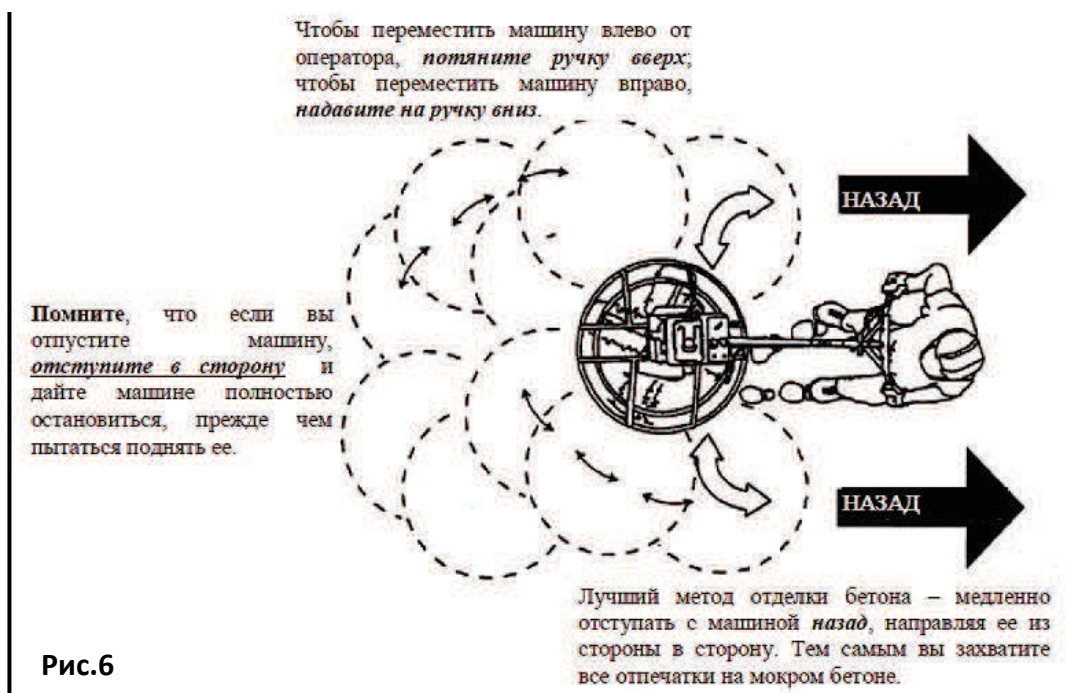

8.7. Регулировка лезвий.

Затирочная машина оснащена устройством регулировки уровня лезвий, расположенным во внешнем болтовом отверстии в ручке лезвия.

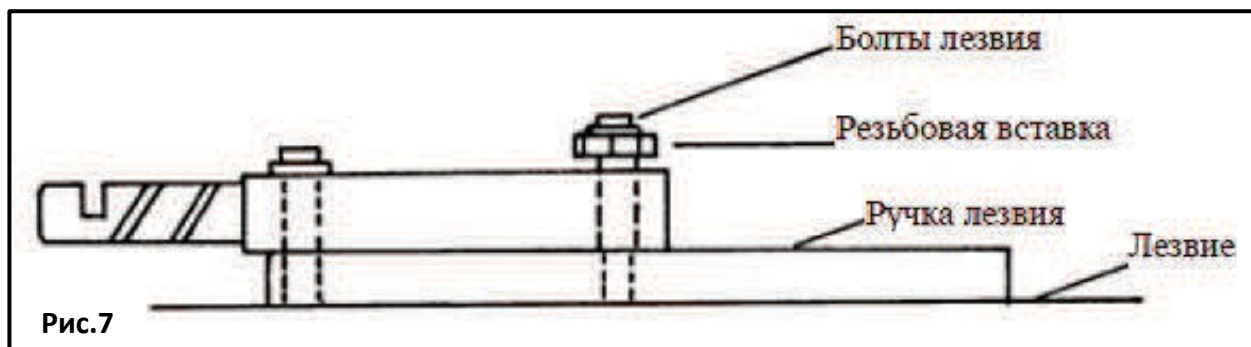



Регулировка осуществляется при помощи резьбовой вставки в ручку лезвия, при этом болт проходит через среднюю часть вставки (рис. 7).

Не поворачивайте резьбовую вставку при установке новых лезвий на машину.

В противном случае вы разбалансируете машину. Эти вставки используются для регулировки высоты внешней части лезвий затирочной машины. Это позволяет поддерживать все лезвия на одном уровне.

Существует много случаев, когда требуется регулировка, например, немного согнутая ручка лезвия, износ между ручкой лезвия и основанием или поворот резьбовой вставки при установке новых лезвий на машину.

Одним из признаков неправильно подогнанных лезвий является неравномерный износ по краю лезвия. В идеале лезвие должно изнашиваться равномерно, однако, при неравномерном износе внешних и внутренних частей требуется регулировка.

Другим признаком может быть движение рычага управления вверх и вниз при вращении лезвий. Проходя мимо, неправильно подогнанная ручка поднимает или опускает рычаг, и чувствуется, что машина подпрыгивает.

**ВНИМАНИЕ!** Если эти признаки выражены сильно, это может указывать на необходимость ремонта или замены согнутой ручки.

8.8. Регулировка рычага наклона лезвий на ручке затирочной машины (рис.8,9). Лезвие прикручено к нижней части резьбовой вставки. При поворачивании резьбовой втулки по часовой стрелке вы протягиваете резьбовую втулку через ручку лезвия и увеличиваете расстояние между ручкой лезвия и лезвием, таким образом, снижая внешнюю часть лезвия.

Наоборот, когда вы поднимаете внешнюю часть лезвия при повороте резьбовой втулки против часовой стрелки, тем самым, уменьшая расстояние между ручкой лезвия и самим лезвием.

- поворот по часовой стрелке увеличивает расстояние между ручкой лезвия и лезвием;
- поворот против часовой стрелки уменьшает расстояние между ручкой лезвия и лезвием.

При установке лезвий на ручки регулировочный винт никогда не должен выступать над нижней поверхностью ручки машины за исключением случаев экстренной регулировки на месте для выравнивания лезвий.

Если регулировочный винт не находится на уровне с нижней поверхностью ручки машины, это может привести к вибрации и дрожанию затирочной машины, особенно на больших скоростях, в результате чего лезвия машины будут оставлять неровные следы на поверхности бетона, так как они не находятся на одном уровне.

**ВНИМАНИЕ!** Убедитесь, что регулировочный винт прочно зафиксирован на месте при затяжке болта, крепящего лезвие к ручке машины.

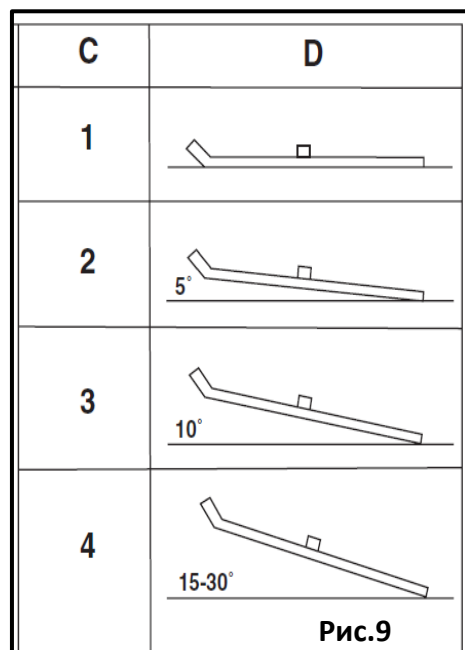
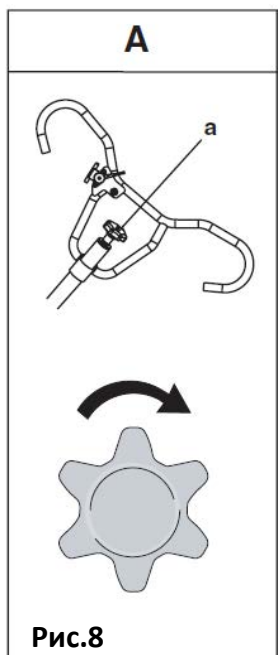

Ссыл.	C = рабочее состояние бетона	D = рекомендуемый угол при обработке
1	Стадия обработки сырой поверхности	Горизонтально (не под углом)
2	Переход от стадии обработки сырой поверхности к обработке пластичной поверхности	Малый угол (5°)
3	Стадия обработки пластичной поверхности	Дополнительное увеличение угла (10°)
4	Переход от стадии обработки при полутвердом состоянии поверхности к чистовой обработке твердой поверхности (полировке)	Максимальный угол (15–30°)

8.9. После завершения работы уменьшите частоту вращения двигателя до холостых оборотов, при этом центробежная муфта автоматически выключится, вибратор прекратит вращение.

8.10. После этого остановите двигатель.

8.11. Для перемещения затирочной машины к новому участку используйте транспортные колеса (дополнительная опция может не входить в комплект данной затирочной машины) (рис.10)

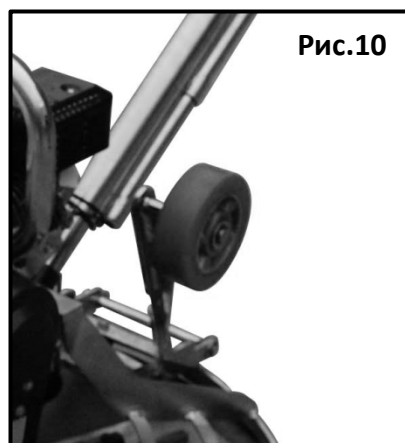

## 9. ХРАНЕНИЕ.

9.1. Затирочная машина до начала эксплуатации должна храниться законсервированной в упаковке предприятия - изготовителя в складских помещениях при температуре окружающей среды от 0 до +40 °С.

9.2. В случае длительного не использования затирочной машины (более чем 30 дней):

- Очистите от земли, цемента, как саму затирочную машину, так и ее двигатель;
- Почистите охлаждающие ребра цилиндра двигателя;
- Почистите или замените воздухоочиститель и его фильтроэлемент;
- Поменяйте масло и проделайте все необходимые процедуры как написано в инструкции двигателя пред его хранением;
- Укройте полностью сухим материалом, храните затирочную машину и ее двигатель в сухом, чистом помещении.

**10. ТЕХНИЧЕСКОЕ ОБСЛУЖИВАНИЕ.****10.1. Двигатель:**

1. Обслуживание воздушного фильтра.

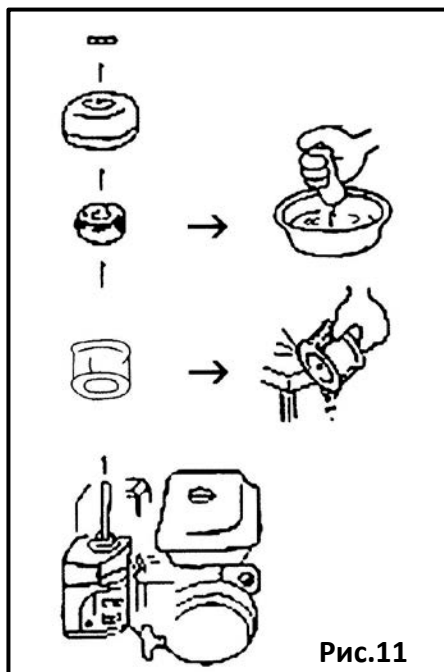

2. Обслуживание Свечи зажигания.

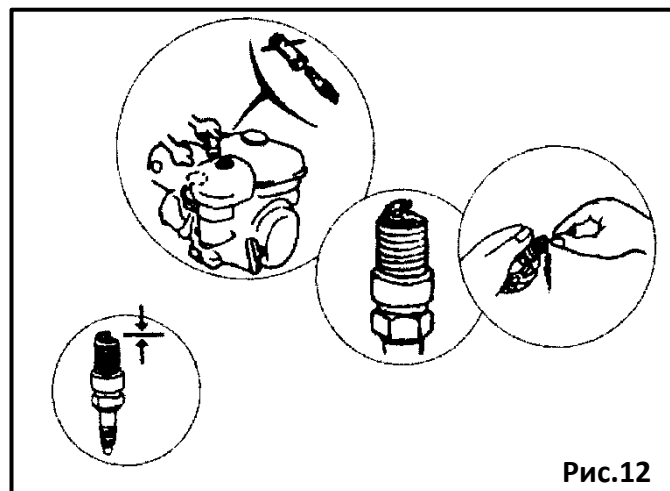

а) Очистить нагар.

в) Отрегулировать величину зазора:  
0,6-0,8мм.

3. Проверить уровень масла в картере. При необходимости долить или заменить.

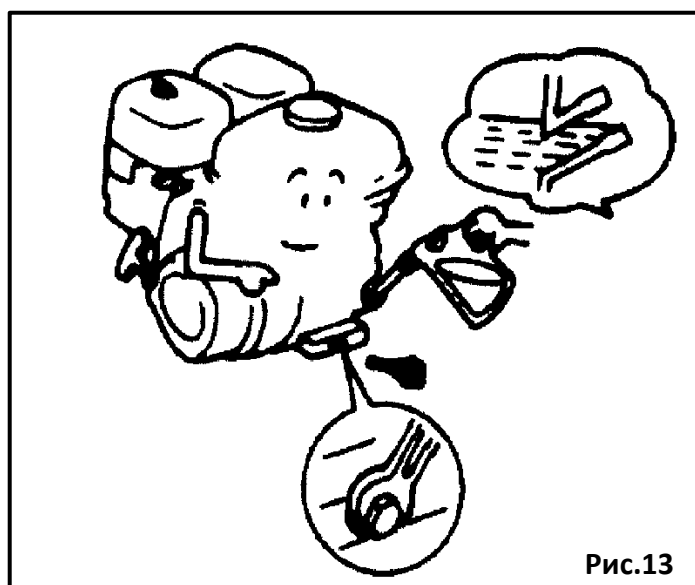

## 10.2. Редуктор:

1. Долить и заменить трансмиссионное масло;
2. При наличии признаков коррозии смазать лезвия и поддон.



Рис.14

### Замена масла в редукторе:

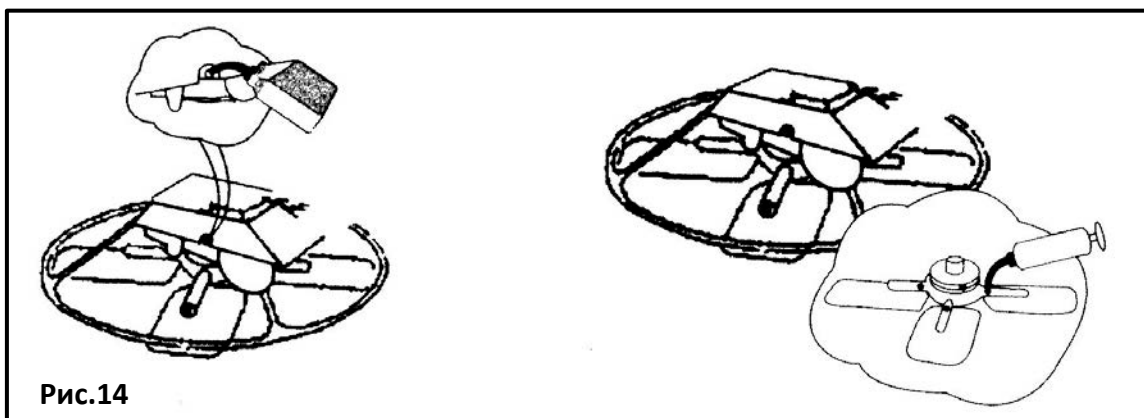
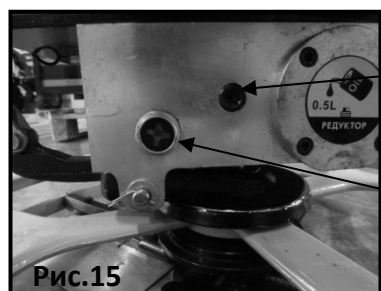

Пробка для слива и заливки масла

Смотровое окошко

- Отверните пробку слива и замены масла;
- Установите машину так, чтобы ось сливного отверстия была направлена вниз под углом 15-30 градусов;
- Слить в приёмную тару отработанное масло.

- Залейте свежее масло до уровня в смотровом окошке, отмеченного красным цветом;
- Заверните пробку слива масла.

**ВНИМАНИЕ!** При недостатке масла или использовании масла повышенной вязкости возможно повреждение редуктора из за его перегрева.

### Спецификация масла:

Зима	Лето
75W-90*	80W-90*

\*- трансгиппоидное.

Своевременно выполнять техническое обслуживание в соответствии с таблицей технического обслуживания и проверки.

### 10.3. Крестовина.

Рычаг скребка смазывать не надо. Если он заедает, это может быть по причине согнутого рычага, который необходимо заменить. Если вы собираетесь хранить машину в течение долгого времени ее необходимо утеплить. На некоторых крестовинах установлен специальный зенкер для шприцевания смазкой.

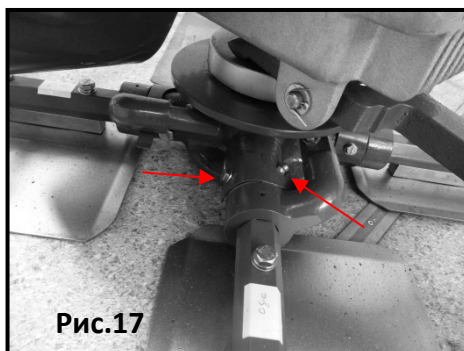
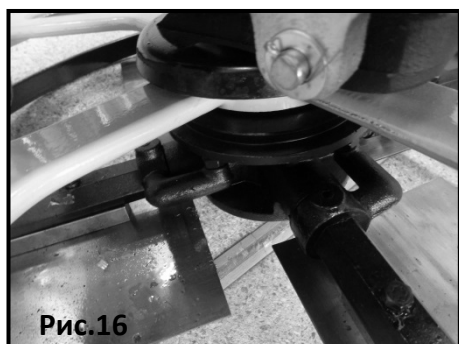

### Таблица технического обслуживания и проверки.

	Ежедне вно	После первых 20 часов	Каждые 50 часов	Каждые 100 часов	Каждые 300 часов
Проверьте уровень топлива.	■				
Проверьте уровень масла в двигателе.	■				
Осмотрите топливопроводы.	■				
Осмотрите воздушный фильтр. Замените при необходимости.	■				
Проверьте внешние устройства.	■				
После каждого применения следует очищать затирочную машину от брызг цемента.	■				
Смажьте держатели лопастей при необходимости.			■		
Очистите элементы воздушного фильтра.			■		
Замените моторное масло.		■		■	
Проверьте приводной ремень.				■	
Очистите отстойник.				■	
Проверьте и очистите свечу зажигания.				■	
Проверьте и отрегулируйте клапанные зазоры.					■

## 11. ВОЗМОЖНЫЕ НЕИСПРАВНОСТИ.

Пожалуйста, перед тем как обратиться в сервисную службу с возможными поломками включая местных дилеров проверьте их по данной таблице. Если поломки неустраняемы, пожалуйста, свяжитесь с дилерами.

Не работает	Возможные причины	Устранение неисправностей
<p>Машина не запускается на полную мощность — низкая производительность.</p>	<ul style="list-style-type: none"> <li>- Рычаг контроля оборотов двигателя открыт неполностью.</li> <li>- Рычаг газа неправильно настроен.</li> <li>- Покрытие слишком влажное для завершения работы.</li> <li>- Приводной ремень потерян или изношен, проскальзывает по шкиву.</li> <li>- Грется муфта сцепления.</li> <li>- Автоматическое сцепление заблокировано.</li> <li>- Воздушный фильтр забит пылью, что снижает работу двигателя.</li> <li>- Низкая скорость двигателя.</li> </ul>	<ul style="list-style-type: none"> <li>- Полностью откройте рычаг контроля оборотов двигателя.</li> <li>- Правильно отрегулируйте рычаг газа.</li> <li>- Подсушите поверхность перед работой.</li> <li>- Отрегулируйте или замените ремень. Проверьте, затянуты ли монтажные болты в двигателе. - Проверьте смазку добавьте или замените её.</li> <li>- Проверьте контакт. Добавьте смазочный материал или замените сцепление.</li> <li>- Почистите или замените воздушный фильтр.</li> <li>- Проверьте скорость двигателя тахометром.</li> <li>- Отрегулируйте двигатель до работы в правильной скорости.</li> </ul> <p><b>Замечание:</b> Прочитайте инструкцию к двигателю</p>
<p>Двигатель работает, но лопасти не крутятся.</p>	<ul style="list-style-type: none"> <li>- Приводной ремень ослаблен, или порван.</li> <li>- Сцепление сломано.</li> <li>- Низкая скорость двигателя.</li> <li>- Слишком много масла в картере.</li> </ul>	<ul style="list-style-type: none"> <li>- Откройте, замените ремень.</li> <li>- Проверьте/почините сцепление.</li> <li>- Отрегулируйте уровень масла.</li> </ul>
<p>Лопасты прыгают или работают неровно.</p>	<ul style="list-style-type: none"> <li>- Выравниваемая поверхность слишком твердая.</li> <li>- Клиновый ремень изношен.</li> </ul>	<ul style="list-style-type: none"> <li>- Отрегулируйте или замените клиновый ремень.</li> </ul>

## 12. СРОК СЛУЖБЫ И УТИЛИЗАЦИЯ ИЗДЕЛИЯ.

Срок службы изделия 2 года. Указанный срок службы действителен при соблюдении потребителем требований данного руководства по эксплуатации. При полной выработке ресурса изделия необходимо его утилизировать с соблюдением всех норм и правил. Для этого необходимо обратиться в специализированное предприятие, которое соблюдает все законодательные требования и занимается профессиональной утилизацией.

### **13. ОБЩИЕ УСЛОВИЯ ГАРАНТИЙНОГО ОБСЛУЖИВАНИЯ.**

Правовой основой настоящих гарантийных обязательств является действующее законодательство Российской Федерации, в частности Федеральный Закон РФ «О защите прав потребителей» и Гражданский Кодекс РФ часть 2 статьи 4561-491. Условия и ситуации, не оговоренные в настоящих гарантийных обязательствах, разрешаются в соответствии с вышеуказанными законами.

**Уважаемый покупатель!** Вы приобрели оборудование фирмы **RedVerg!**

Компания **RedVerg** гарантирует бесплатный ремонт оборудования в течение 12 месяцев со дня продажи через торговую сеть при наличии оригинала гарантийного талона установленного образца, а также при правильной эксплуатации изделия согласно прилагаемой инструкции. В течение гарантийного срока владелец имеет право на бесплатный ремонт изделия по неисправностям, которые явились следствием производственных дефектов. Техническое освидетельствование изделия на предмет установления гарантийного случая производится в авторизованных производителем сервисных центрах.

Гарантийный ремонт производится только при наличии гарантийного талона. При отсутствии гарантийного талона, а также при не полностью заполненном талоне, гарантийный ремонт не производится, претензии по качеству не принимаются, при этом гарантийный талон считается недействительным и изымается гарантийной мастерской. Инструмент предоставляется в ремонт в комплекте с рабочими сменными приспособлениями и элементами их крепления. Заменяемые детали переходят в собственность мастерской.

**Гарантийные обязательства не распространяются на следующие случаи:**

- несоблюдение пользователем предписания инструкции по эксплуатации, ненадлежащее хранение и обслуживание, использование инструмента не по назначению;
- эксплуатация инструмента с признаками неисправности (повышенный шум, вибрация, неравномерное вращение, потеря мощности, снижение оборотов, сильное искрение, запах гари);
- при наличии механических повреждений (трещин, сколов) корпуса или шнура электропитания;
- при наличии повреждений, вызванных действием агрессивных сред и высоких температур или иных внешних факторов, таких как дождь, снег, повышенная влажность и др., например, при коррозии металлических частей;
- при наличии повреждений, вызванных сильным внутренним или внешним загрязнением, попаданием в инструмент инородных тел, например, песка, камней, материалов и веществ, не являющихся отходами, сопровождающими применение инструмента по назначению, ненадлежащим уходом, повреждение механизма, произошедшее вследствие холостой работы насоса (без воды) а так же попадания в воду инородных тел;
- при неисправностях, возникших вследствие перегрузки, повлекшей выход из строя сопряженных или последовательных деталей, например, ротора и статора, а также вследствие несоответствия параметров электросети напряжению, указанному в табличке номиналов;
- на неисправности, возникшие в результате перегрузки изделия, повлекшие выход из строя гидропривода или других узлов и деталей.
- при выходе из строя быстроизнашивающихся деталей и комплектующих (угольных щёток, приводных ремней и колес, резиновых уплотнений, сальников, смазки, свечей зажигания, защитных кожухов, травосборников у косилок, воздушных фильтров, направляющих роликов, стволов и т. п.), сменных приспособлений (пилкок, ножей, дисков, триммерных головок, форсунок, сварочных наконечников, патронов, подошв, цанг, сверл, буров, шин, цепей, звездочек, болтов, гаек и фланцев крепления, аккумуляторов);
- при вскрытии, попытках самостоятельного ремонта и смазки оборудования, при внесении самостоятельных изменений в конструкцию изделия о чем свидетельствуют, например, заломы на шлицевых частях крепежа корпусных деталей, отсутствующие или не довернутые винты и элементы крепления, щели на корпусе, удлинённый шнур питания;
- при наличии повреждений или изменений серийного номера на оборудовании или в гарантийном талоне, или при их несоответствии;

- при перегреве изделия или не соблюдении требований к составу и качеству топливной смеси, повлекшего выход из строя поршневой группы, к безусловным признакам которого относятся залегание поршневого кольца и/или наличие царапин и потертостей на внутренней поверхности цилиндра и поверхности поршня, разрушение или оплавление опорных подшипников шатуна и поршневого пальца;

- на профилактическое обслуживание (регулировка, чистка, промывка, смазка и прочий уход).

Срок гарантии продлевается на время нахождения изделия в гарантийном ремонте.

**Товар получен в исправном состоянии, без видимых повреждений, в полной комплектации, проверен в моем присутствии, претензий по качеству товара не имею.**

**С условиями гарантийного обслуживания ознакомлен и согласен:**

Подпись: \_\_\_\_\_

Адреса гарантийных мастерских уточняйте на сайте: **редверг.рф** или по телефону горячей линии: **8-800-700-70-77**



**Продукция соответствует требованиям:**

**ТР ТС 010/2011 «О безопасности машин и оборудования».**

**Импортер и уполномоченный представитель изготовителя:**

ООО "ТМК ОптТорг" 603002, Россия, г. Нижний Новгород, ул. Марата, д.25.

Сделано в КНР.



**Внимание!** При продаже должны заполняться все поля гарантийного талона. Неполное или неправильное заполнение гарантийного талона может привести к отказу от выполнения гарантийных обязательств.

**С условиями гарантийного обслуживания ознакомлен(а). При покупке изделия было проверено. Претензий к упаковке, комплектации и внешнему виду не имею.**

Подпись покупателя \_\_\_\_\_

**Корешок талона №2** на гарантийный ремонт

(модель \_\_\_\_\_)

Изъят « \_\_\_\_\_ » 20\_\_ г.

Исполнитель \_\_\_\_\_ (подпись) \_\_\_\_\_ (фамилия, имя, отчество)

**Корешок талона №1** на гарантийный ремонт

(модель \_\_\_\_\_)

Изъят « \_\_\_\_\_ » 20\_\_ г.

Исполнитель \_\_\_\_\_ (подпись) \_\_\_\_\_ (фамилия, имя, отчество)

### Талон № 1\*

на гарантийный ремонт  
(модель \_\_\_\_\_)

Серийный номер №: \_\_\_\_\_

#### Заполняет торговая организация:

Продан \_\_\_\_\_  
(наименование предприятия - продавца)

Дата продажи \_\_\_\_\_ Место печати

Продавец \_\_\_\_\_  
(подпись)

\_\_\_\_\_ (фамилия, имя, отчество)

\*талон действителен при заполнении

### Талон № 2\*

на гарантийный ремонт  
(модель \_\_\_\_\_)

Серийный номер №: \_\_\_\_\_

#### Заполняет торговая организация:

Продан \_\_\_\_\_  
(наименование предприятия - продавца)

Дата продажи \_\_\_\_\_ Место печати

Продавец \_\_\_\_\_  
(подпись)

\_\_\_\_\_ (фамилия, имя, отчество)

\*талон действителен при заполнении

**Заполняет ремонтное предприятие**

\_\_\_\_\_

(наименование и адрес предприятия)

Исполнитель \_\_\_\_\_ (\_\_\_\_\_)

(подпись) (фамилия, имя, отчество)

Владелец \_\_\_\_\_ (\_\_\_\_\_)

(подпись) (фамилия, имя, отчество)

Дата ремонта \_\_\_\_\_ Место печати

Утверждаю \_\_\_\_\_

(должность, подпись)

\_\_\_\_\_

(ФИО руководителя предприятия)

**Заполняет ремонтное предприятие**

\_\_\_\_\_

(наименование и адрес предприятия)

Исполнитель \_\_\_\_\_ (\_\_\_\_\_)

(подпись) (фамилия, имя, отчество)

Владелец \_\_\_\_\_ (\_\_\_\_\_)

(подпись) (фамилия, имя, отчество)

Дата ремонта \_\_\_\_\_ Место печати

Утверждаю \_\_\_\_\_

(должность, подпись)

\_\_\_\_\_

(ФИО руководителя предприятия)

**Внимание!** При продаже должны заполняться все поля гарантийного талона. Неполное или неправильное заполнение гарантийного талона может привести к отказу от выполнения гарантийных обязательств.

**С условиями гарантийного обслуживания ознакомлен(а). При покупке изделие было проверено. Претензий к упаковке, комплектации и внешнему виду не имею.**

Подпись покупателя \_\_\_\_\_

**Корешок талона №4 на гарантийный ремонт**

(модель \_\_\_\_\_)

Изъят« \_\_\_\_\_ » 20\_\_ г.

Исполнитель \_\_\_\_\_ (подпись) \_\_\_\_\_ (фамилия, имя, отчество)

**Корешок талона №3 на гарантийный ремонт**

(модель \_\_\_\_\_)

Изъят« \_\_\_\_\_ » 20\_\_ г.

Исполнитель \_\_\_\_\_ (подпись) \_\_\_\_\_ (фамилия, имя, отчество)

**Талон № 3\***

на гарантийный ремонт  
(модель \_\_\_\_\_)

Серийный номер №: \_\_\_\_\_

**Заполняет торговая организация:**

Продан \_\_\_\_\_  
(наименование предприятия - продавца)

Дата продажи \_\_\_\_\_ Место печати \_\_\_\_\_

Продавец \_\_\_\_\_  
(подпись)

\_\_\_\_\_ (фамилия, имя, отчество)

\*талон действителен при заполнении

**Талон № 4\***

на гарантийный ремонт  
(модель \_\_\_\_\_)

Серийный номер №: \_\_\_\_\_

**Заполняет торговая организация:**

Продан \_\_\_\_\_  
(наименование предприятия - продавца)

Дата продажи \_\_\_\_\_ Место печати \_\_\_\_\_

Продавец \_\_\_\_\_  
(подпись)

\_\_\_\_\_ (фамилия, имя, отчество)

\*талон действителен при заполнении

**Заполняет ремонтное предприятие**

\_\_\_\_\_ (наименование и адрес предприятия)

Исполнитель \_\_\_\_\_ (подпись) (\_\_\_\_\_) (фамилия, имя, отчество)

Владелец \_\_\_\_\_ (подпись) (\_\_\_\_\_) (фамилия, имя, отчество)

Дата ремонта \_\_\_\_\_ Место печати

Утверждаю \_\_\_\_\_ (должность, подпись)

\_\_\_\_\_ (ФИО руководителя предприятия)

**Заполняет ремонтное предприятие**

\_\_\_\_\_ (наименование и адрес предприятия)

Исполнитель \_\_\_\_\_ (подпись) (\_\_\_\_\_) (фамилия, имя, отчество)

Владелец \_\_\_\_\_ (подпись) (\_\_\_\_\_) (фамилия, имя, отчество)

Дата ремонта \_\_\_\_\_ Место печати

Утверждаю \_\_\_\_\_ (должность, подпись)

\_\_\_\_\_ (ФИО руководителя предприятия)