



## РУКОВОДСТВО ПО ЭКСПЛУАТАЦИИ

ГАЗОКОСИЛКА С ЭЛЕКТРОДВИГАТЕЛЕМ

**ELM4110**



Makita Corporation  
Anjo, Aichi, Japan

ELM4110-24L-1009

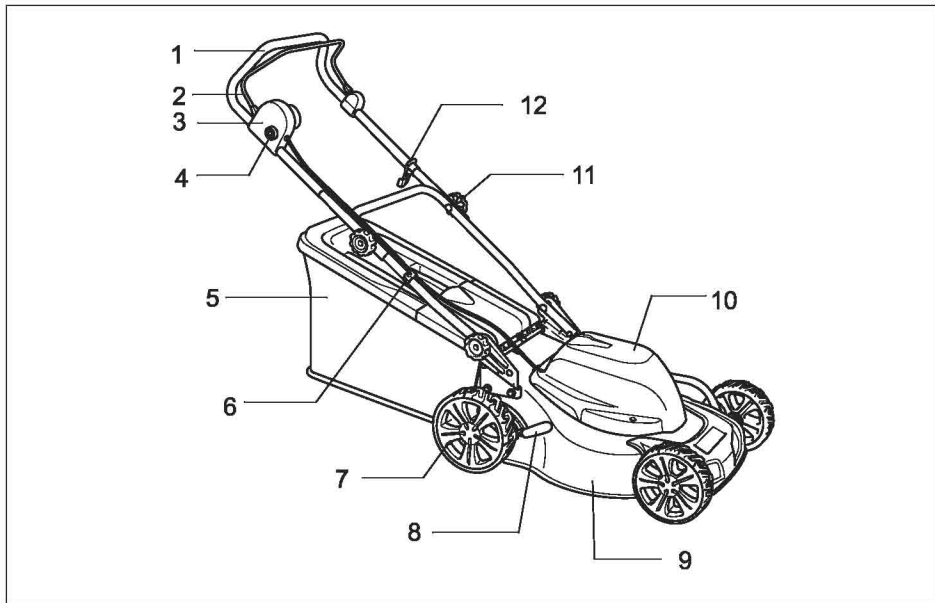

1

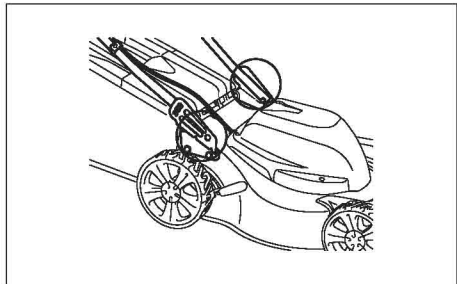

2

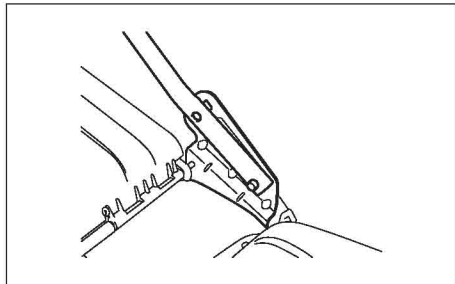

3

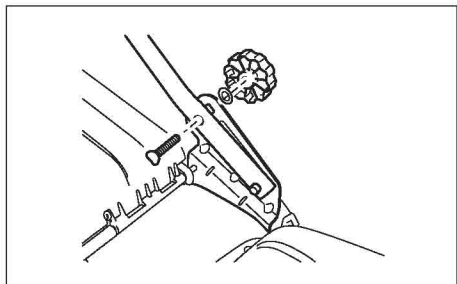

4

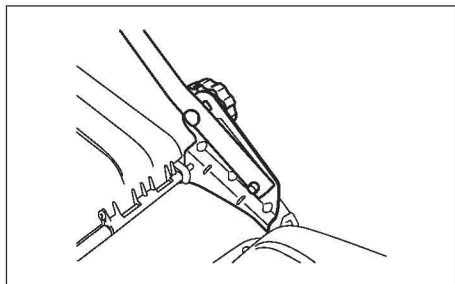

5

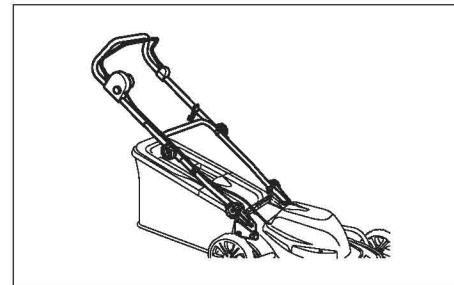

6

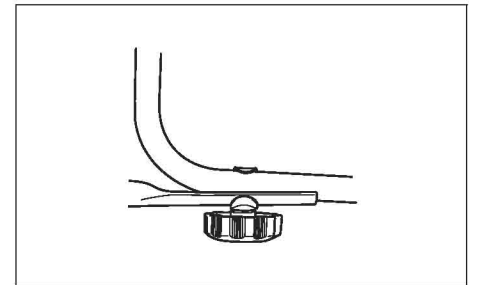

7

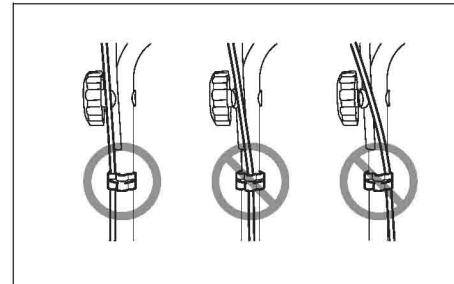

8

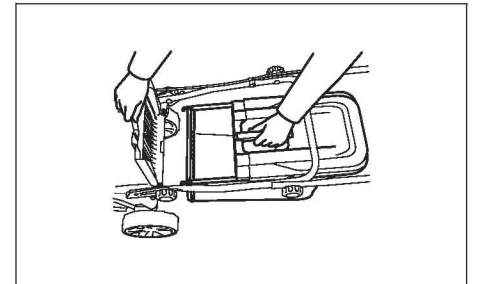

9

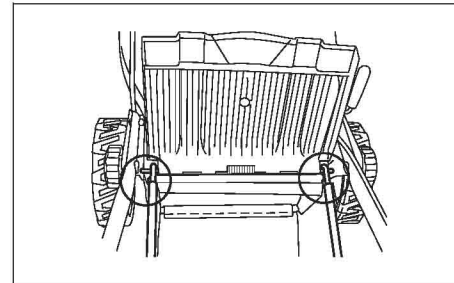

10

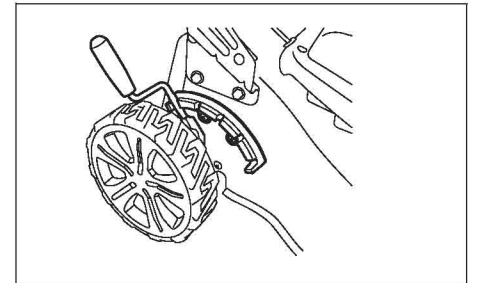

11

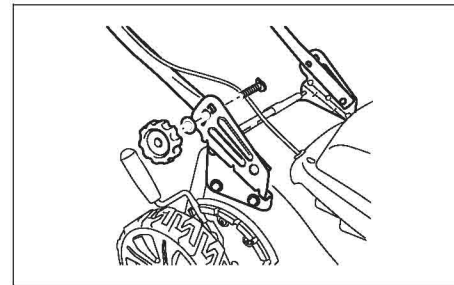

12

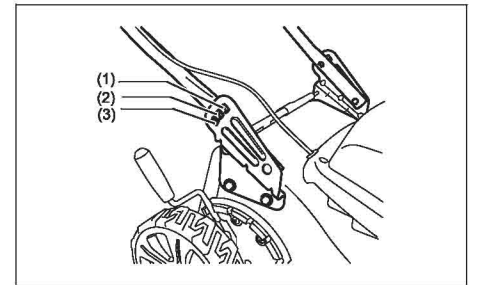

13

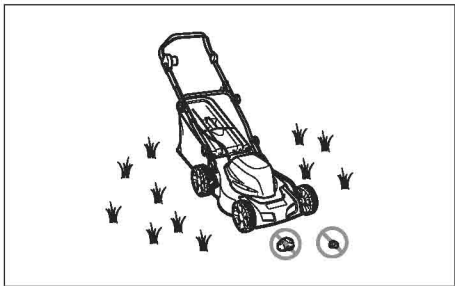

14

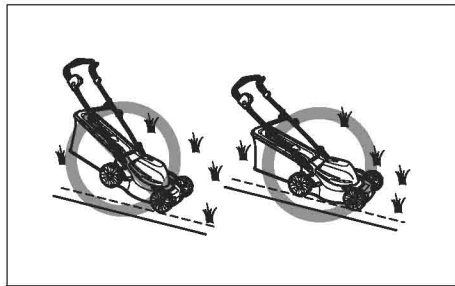

15

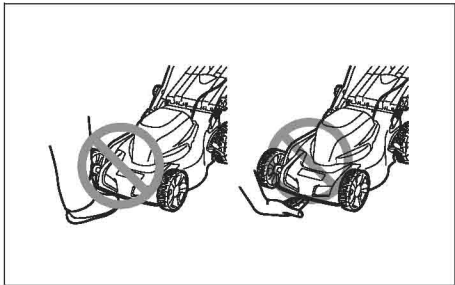

16

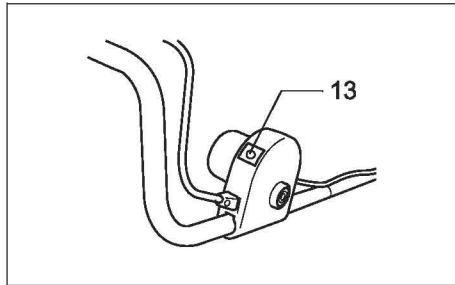

17

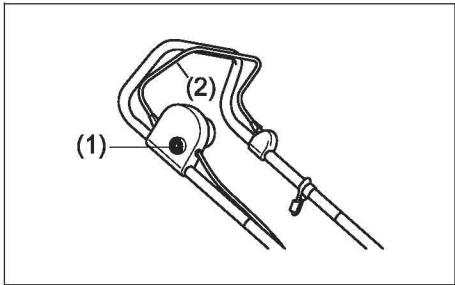

18

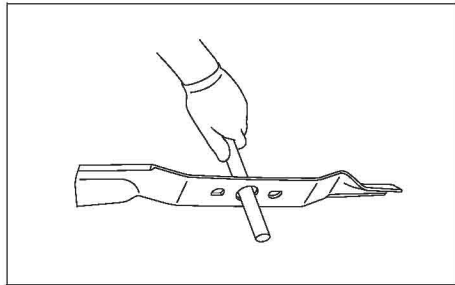

19

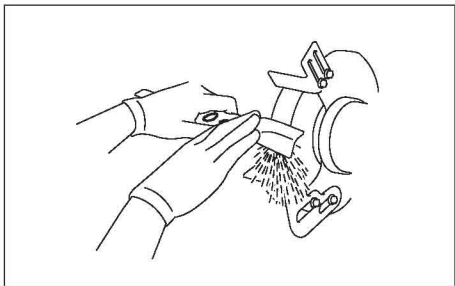

20

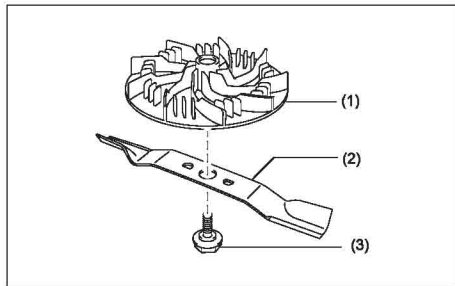

21

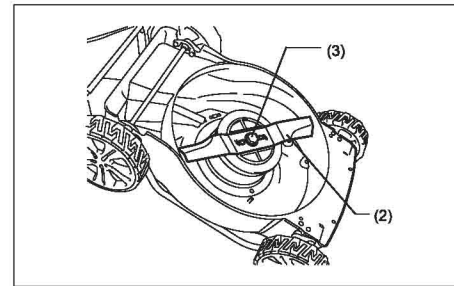

22

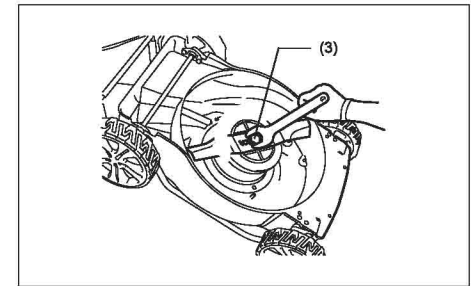

23

**Пояснения к общему виду**

- |                                  |                             |                         |
|----------------------------------|-----------------------------|-------------------------|
| 1. Верхняя рукоятка              | 6. Кабельный зажим          | 11. Рукоятка блокировки |
| 2. Ручка с выключателем          | 7. Колесо                   | 12. Кабельный кронштейн |
| 3. Блок переключателей           | 8. Рычаг регулировки высоты | 13. Индикатор           |
| 4. Кнопка экстренного отключения | 9. Поддон                   |                         |
| 5. Бункер для сбора травы        | 10. Капот                   |                         |

**ЗНАКОМСТВО С ГАЗОНОКОСИЛКОЙ**

Внимательно прочтите данное руководство и следуйте указаниям по технике безопасности перед началом работы, во время нее и после окончания использования газонокосилки. Выполнение этих несложных инструкций поможет также поддерживать надлежащую работоспособность газонокосилки. Познакомьтесь с органами управления газонокосилки до начала эксплуатации, но самое главное — узнайте, как выключить газонокосилку в экстренной ситуации. Сохраните руководство пользователя и прочую документацию для дальнейшего использования.

**1. МАРКИРОВКИ НА ИЗДЕЛИИ**



Внимательно прочтите данное руководство перед началом эксплуатации газонокосилки и сохраните его в надежном месте для дальнейшего использования.



Не допускайте посторонних к месту работ.



Берегитесь острых лезвий.



Располагайте гибкий кабель питания на расстоянии от ножей.



Отпустите ручку с выключателем, чтобы выключить мотор.



**ЗНАК ПРЕДУПРЕЖДЕНИЯ О ПОТЕНЦИАЛЬНОЙ ОПАСНОСТИ:** Указывает на необходимость соблюдения осторожности в сочетании с другими символами или изображениями.

**ДВОЙНАЯ ИЗОЛЯЦИЯ**

**Ваша газонокосилка оснащена двойной изоляцией.**

Это означает, что все внешние детали имеют электроизоляцию от источника питания. Это достигается путем помещения дополнительного изоляционного барьера между электрическими и механическими деталями.

**2. ОБЩИЕ ПРАВИЛА ТЕХНИКИ БЕЗОПАСНОСТИ**

Назначение правил техники безопасности — привлечь ваше внимание к возможным опасностям. Символы техники безопасности и пояснения к ним требуют вашего внимания и понимания. Предупреждения сами по себе не устраняют опасность. Инструкции или предупреждения не заменяют мероприятий по предотвращению несчастных случаев.



**ПРЕДОСТЕРЕЖЕНИЕ:** Неследование предупреждению по технике безопасности может привести к серьезной травме оператора или окружающих. Во избежание риска возгорания, поражения электрическим током или получения травмы следует соблюдать правила техники безопасности. Сохраните данное руководство пользователя и периодически просматривайте его, чтобы обеспечить безопасную эксплуатацию и инструктировать других пользователей данного изделия.



**ПРЕДОСТЕРЕЖЕНИЕ:** Эксплуатация любого инструмента может привести к попаданию инородных предметов в глаза, что может послужить причиной тяжелого ущерба зрению. Перед началом работы с инструментом обязательно надевайте защитные очки или очки с боковыми щитками, либо защитную маску (если необходимо). Рекомендуется использовать защитную маску с увеличенным углом обзора — у нее много преимуществ по сравнению с очками или стандартными защитными очками с боковыми щитками.

- 1) Внимательно прочитайте инструкции. Ознакомьтесь со всеми органами управления и правилами правильной эксплуатации изделия.
- 2) Не разрешайте детям и лицам, не знакомым с данными инструкциями, пользоваться газонокосилкой. В местном законодательстве

могут существовать возрастные ограничения для операторов.

- 3) Запрещается эксплуатировать газонокосилку, если поблизости находятся люди (в особенности дети) или животные.
- 4) Помните, что оператор/пользователь несет ответственность за происшествия и опасные ситуации с другими людьми или их собственностью.
- 5) На время стрижки газона обязательно надевайте прочную обувь и длинные брюки. Не пользуйтесь оборудованием босиком или в открытых сандалиях.
- 6) Тщательно осмотрите место, где будет использоваться оборудование, и удалите все предметы, которые могут быть отброшены машиной.
- 7) Перед использованием обязательно осмотрите лезвия, болты крепления лезвий и режущий узел на предмет износа и повреждений. Заменяйте изношенные или поврежденные лезвия и болты комплектами, чтобы не допустить нарушения балансировки.
- 8) Стрижку газонов выполняйте только в дневное время или при хорошем искусственном освещении.
- 9) По возможности не используйте оборудование на мокрой траве.
- 10) Соблюдайте осторожность на склонах.
- 11) Передвигайтесь шагом, не бегайте.
- 12) При использовании колесных ротационных машин стрижку склонов выполняйте только поперек, но ни в коем случае не вверх и не вниз по склону.
- 13) Соблюдайте особую осторожность, меняя направление движения на склонах.
- 14) Не выполняйте стрижку чересчур крутых склонов.
- 15) Соблюдайте особую осторожность при движении задним ходом или подтягивая газонокосилку к себе.
- 16) Обязательно выключайте лезвие, если газонокосилку необходимо наклонить для транспортировки по поверхности, отличной от травы, либо при транспортировке газонокосилки к месту эксплуатации и обратно.
- 17) Запрещается эксплуатировать газонокосилку с неисправными ограждениями или без защитных приспособлений, например, дефлекторов или бункера для сбора травы.
- 18) Включайте и выключайте электромотор осторожно, в соответствии с инструкциями, ноги при этом должны находиться как можно дальше от лезвий.
- 19) Не наклоняйте газонокосилку при включении электромотора, за исключением случаев, когда это предусмотрено для запуска двигателя. В этом случае наклоняйте ее на минимальный угол, и поднимайте только дальнюю от оператора часть.
- 20) Не включайте электромотор, стоя перед разгрузочным желобом.
- 21) Не помещайте руки или ноги под вращающиеся детали или вблизи них. В любой ситуации не становитесь перед разгрузочным отверстием.
- 22) Не поднимайте и не переносите газонокосилку с работающим двигателем.
- 23) Выключите электромотор и отсоедините вилку:

- перед устранением засоров и удалением предметов, закупоривших желоб;
  - перед проверкой, очисткой или обслуживанием газонокосилки;
  - после удара о посторонний предмет. Осмотрите газонокосилку на предмет повреждений и устраните неисправность, прежде чем включать и эксплуатировать газонокосилку;
  - если началась ненормальная вибрация газонокосилки (немедленно проверьте!).
- 24) Все гайки, болты и винты должны быть надежно затянуты - это обеспечит безопасность и работоспособность.
  - 25) Периодически проверяйте бункер для сбора травы на предмет износа и снижения эксплуатационных качеств.
  - 26) Чтобы обеспечить безопасность, заменяйте изношенные и поврежденные детали.
  - 27) Не используйте газонокосилку с поврежденным или изношенным кабелем.
  - 28) Не подключайте поврежденный кабель к источнику питания и не прикасайтесь к поврежденному кабелю до тех пор, пока он не будет отсоединен от источника питания. Поврежденный кабель может привести к контакту с деталями, находящимися под напряжением.
  - 29) Не касайтесь лезвия до тех пор, пока машина не будет отсоединена от источника питания, и лезвие полностью не остановится.
  - 30) Располагайте удлинительные кабели в стороне от лезвия. Лезвие может повредить кабели и коснуться деталей под напряжением.
  - 31) Отсоединяйте источник питания (т.е. извлекайте вилку из розетки):
    - оставляя машину без присмотра;
    - перед устранением засора;
    - перед проверкой, очисткой или обслуживанием машины;
    - после удара о посторонний предмет;
    - при появлении ненормальной вибрации.
  - 32) Следует следить за маленькими детьми, чтобы они не использовали устройство в качестве игрушки.
  - 33) Данное устройство не предназначено для использования людьми (включая детей) с ограниченными физическими, сенсорными или умственными возможностями, либо не имеющими соответствующего опыта или знаний, за исключением случаев, когда они действуют под руководством или после надлежащего инструктажа по использованию устройства со стороны лица, ответственного за их безопасность.
  - 34) В случае повреждения кабеля питания его необходимо заменить специальным кабелем или узлом, который приобретается у производителя или в сервисном центре.
  - 35) Инструкции по безопасной эксплуатации устройства, включая рекомендации по питанию устройства через источник остаточного тока (RCD) с током отключения не более 30 мА.
  - 36) Используйте газонокосилку только по назначению, для стрижки и подбора травы. Любые другие способы применения могут быть опасными, привести к повреждению машины.

### 3. ОПИСАНИЕ ДЕТАЛЕЙ (Рис. 1)

### 4. ТЕХНИЧЕСКИЕ ДАННЫЕ

Модель:	ELM4110
Номинальное напряжение:	230 В ~
Номинальная частота:	50 Гц
Номинальная мощность:	1600 Вт
Скорость без нагрузки:	2900/мин
Ширина срезания:	410 мм
Шум согласно EN60335	
Уровень звукового давления ( $L_{pA}$ ):	83 дБ (A)
Уровень звуковой мощности ( $L_{wA}$ ):	91,4 дБ (A)
Погрешность (K):	2,38 дБ (A)
Вибрация согласно EN60335	
Распространение вибрации ( $a_{h1}$ ):	2,5 м/с <sup>2</sup> или менее
Погрешность (K):	1,5 м/с <sup>2</sup>
Бункер для сбора травы:	50 л
Вес нетто:	25 кг
Уровень герметичности:	IPX4
Регулировка высоты:	20 - 75 мм, 5 положений

### 5. СБОРКА

#### 5-1 СБОРКА СКЛАДНОЙ РУКОЯТКИ

- Закрепите нижние концы рукояток в корпусе устройства рукоятками блокировки. (Рис. 2 - 5)
- Для складывания освободите верхние рукоятки. Соедините верхнюю и нижнюю рукоятки рукоятками блокировки. (Рис. 6 и 7)
- Проложите кабель по оси рукоятки. Зафиксируйте его вокруг нижней рукоятки с помощью хомута, чтобы кабель располагался в стороне от машины. В противном случае кабель может быть защемлен при открытии/закрытии задней крышки или натянут при складывании верхней рукоятки. (Рис. 8)

#### 5-2 СБОРКА БУНКЕРА ДЛЯ СБОРА ТРАВЫ

- Установка: Поднимите заднюю крышку и присоедините бункер для сбора травы в задней части газонокосилки. (Рис. 9 и 10)
- Снятие: Возьмитесь за заднюю крышку и поднимите ее, затем отсоедините бункер.

### 6. НАСТРОЙКА ВЫСОТЫ СРЕЗАНИЯ

Нажмите по направлению наружу, чтобы высвободить рычаг из рейки. Переместите рычаг вперед или назад для регулировки высоты. Высота (от лезвия до поверхности земли) регулируется в диапазоне от 20 мм (самое низкое положение) до 75 мм (самое высокое положение), имеется 5 положений (20 мм/32 мм/44 мм/60 мм/75 мм). (Рис. 11)

 **ПРЕДОСТЕРЕЖЕНИЕ:** Выполняйте регулировку только после остановки лезвия.

### 7. РЕГУЛИРОВКА ВЫСОТЫ

- Выверните рукоятку блокировки, которая фиксирует нижнюю рукоятку, см. Рис. 12.
- См. Рис. 13, переместите нижнюю рукоятку вверх/вниз, чтобы установить нужную высоту. На данной газонокосилке имеется 3 положения высоты: 1 – максимальная высота нижней рукоятки от земли, 3 – минимальная высота.
- Установите нужную высоту, затем зафиксируйте рукоятку рукоятками блокировки.

 **ПРЕДОСТЕРЕЖЕНИЕ:** Левая и правая стороны нижней рукоятки должны находиться на одинаковой высоте.

### 8. ПРАВИЛА ТЕХНИКИ БЕЗОПАСНОСТИ

- Эксплуатируйте изделие только с правильно установленным дефлектором или бункером для сбора травы.
- Обязательно выключайте электромотор перед снятием бункера для травы или перед настройкой высоты срезания.
  - Перед началом обработки газона удалите с него все посторонние предметы, которые могут быть отброшены машиной. Во время обработки газона обращайте внимание на любые посторонние предметы, которые могли быть пропущены при первом поиске. (Рис. 14)
  - Запрещается поднимать заднюю часть газонокосилки при запуске электромотора или в обычном режиме эксплуатации. (Рис. 15)
  - Следите за тем, чтобы вентиляционные отверстия не были засорены.

- При работающем электродвигателе не помещайте руки и ноги под поддон или в задний разгрузочный желоб. (Рис. 16)

### 9. ПУСК

Перед подключением газонокосилки к источнику электропитания убедитесь, что напряжение в сети составляет 230 В – 50 Гц. При подаче питания на газонокосилку включается индикатор (Рис. 17). Запустите электромотор следующим образом (Рис. 18).

- Нажмите кнопку экстренного отключения (1).
- Одновременно потяните и удерживайте ручку с выключателем (2).
- Когда заработает электромотор, толкайте газонокосилку руками. Если отпустить ручку с выключателем, мотор остановится.

 **ПРЕДУПРЕЖДЕНИЕ:** Лезвие начинает вращаться одновременно с пуском электромотора.

 **ПРЕДОСТЕРЕЖЕНИЕ:** После выключения электромотора режущие элементы продолжают вращаться.

 **ПРЕДУПРЕЖДЕНИЕ:** Определите максимально допустимый системный импеданс  $Z_{max}$  (0,330Ω) в точке подключения питания, запишите значение  $Z_{max}$  (0,330Ω) в руководстве по эксплуатации и дайте указание оператору проверить в компании-поставщике энергоснабжения (при необходимости), можно ли подключать оборудование только к источнику с таким импедансом или менее.

### 10. ЛЕЗВИЕ

Лезвие изготовлено из штампованной стали. Его форму необходимо часто восстанавливать (на шлифовальном круге).

Обязательно проверяйте его балансировку (лезвие с нарушенной балансировкой вызывает опасные вибрации). Чтобы проверить балансировку, вставьте круглый стержень в центральное отверстие и установите под него горизонтальную опору. (Рис. 19) Сбалансированное лезвие останется горизонтальным. Если балансировка лезвия нарушена, тяжелый конец повернется книзу. Изменяйте форму тяжелого конца до тех пор, пока лезвие не будет сбалансировано. (Рис. 20) Чтобы снять лезвие (2), отверните винт крепления (3). (Рис. 21 - 23) Проверьте состояние вентилятора (1) и заменяйте поврежденные детали. (Рис. 21) При сборке убедитесь, что режущие кромки направлены в направлении вращения электромотора. Винт крепления лезвия (3) должен быть затянут усилием 20-25 Нм.

 **ПРЕДОСТЕРЕЖЕНИЕ:** При обслуживании заменяйте лезвие только следующим: MAKITA 263001427.

### 11. УДЛИНИТЕЛЬНЫЕ ШНУРЫ

Разрешается использовать только стандартные удлинительные шнуры для наружных работ с оболочкой из ПВХ (H05VV-F) или резины (H05RN-F), сечением не менее 1,5 мм<sup>2</sup>.

Перед использованием проверьте сетевой и удлинительный кабели на предмет повреждений, если имеются следы повреждения или старения, отсоедините такой кабель. В случае повреждения кабеля во время работы немедленно отсоедините кабель от источника питания. НЕ КАСАЙТЕСЬ КАБЕЛЯ ДО ОТКЛЮЧЕНИЯ ОТ ИСТОЧНИКА ПИТАНИЯ. Не используйте устройство, если кабель поврежден или изношен. Располагайте удлинительный кабель в стороне от режущих элементов.

### 12. ОБСЛУЖИВАНИЕ И УХОД

 **ПРЕДОСТЕРЕЖЕНИЕ:** Перед выполнением любых работ по обслуживанию и уходу обязательно отсоединяйте вилку от сети! Не брызгайте на устройство водой. Проникновение внутрь воды может вывести из строя переключатель и электромотор. Очищайте устройство тканью, ручной щеткой и т.п.

**В следующих случаях требуется осмотр изделия специалистом, не выполняйте никакие настройки самостоятельно, обращайтесь для этого в официальный сервисный центр Makita:**

- Если газонокосилка ударилась о предмет.
- Если электромотор внезапно выключился.
- Если лезвие погнулось (не выпрямлять!).
- Если вал электромотора погнулся (не выпрямлять!).
- Если происходит короткое замыкание при подключении кабеля.
- Если повреждены шестерни.
- Если имеются дефекты клинового ремня.

### 13. ПОИСК И УСТРАНЕНИЕ НЕИСПРАВНОСТЕЙ

 **ПРЕДОСТЕРЕЖЕНИЕ:** Перед выполнением любых работ по обслуживанию или очистке обязательно отсоедините вилку от сети и дождитесь полной остановки ножа.

Неисправность	Способ устранения
Не работает электромотор	Проверьте кабель питания. Включайте электромотор на невысокой траве или на уже подстриженном участке газона. Очистите разгрузочный канал/ корпус - лезвие должно вращаться свободно. Исправьте высоту срезания.
Падает мощность двигателя	Исправьте высоту срезания. Очистите разгрузочный канал/ корпус. Заточите/замените лезвие → официальный сервисный центр.
Бункер для сбора травы не заполняется	Исправьте высоту срезания. Дождитесь высыхания газона. Заточите/замените лезвие → официальный сервисный центр. Очистите решетку на бункере для сбора травы. Очистите разгрузочный канал/ корпус.



**ПРЕДУПРЕЖДЕНИЕ:** Неисправности, которые не удается устранить с помощью этой таблицы, могут быть исправлены только в официальном сервисном центре Makita.

## 14. ЭКОЛОГИЧЕСКИ БЕЗОПАСНАЯ УТИЛИЗАЦИЯ



Согласно директиве ЕС 2002/96/ЕС по электрическому и электронному оборудованию и ее реализации в национальном законодательстве все электроинструменты необходимо собирать отдельно и сдавать на экологически

безопасную переработку.

Другой вариант утилизации: Если владелец электроинструмента не возвращает инструмент производителю, он несет ответственность за надлежащую утилизацию в определенных пунктах сбора, где происходит подготовка изделий к переработке в соответствии с национальными законами и правилами по переработке.

Это не распространяется на дополнительные принадлежности и инструменты без электрических и электронных компонентов.

**Только для европейских стран**  
**Декларация о соответствии ЕС**

**Makita Corporation, являясь ответственным производителем, заявляет, что следующие устройства Makita:**

Обозначение устройства: Газонокосилка с электродвигателем

№ модели / тип: ELM4110

Технические характеристики: См. "4. Технические данные"

являются серийными изделиями и

**Соответствует следующим директивам ЕС:**

2006/42/ЕС, 2006/95/ЕС, 2004/108/ЕС, 2000/14/ЕС

И изготовлены в соответствии со следующими стандартами или нормативными документами:  
EN60335, EN62233, EN55014, EN61000

Техническая документация хранится у официального представителя в Европе:

Makita International Europe Ltd.,  
Michigan, Drive, Tongwell,  
Milton Keynes, MK15 8JD, England

Процедура оценки соответствия согласно директиве 2000/14/ЕС была проведена в соответствии с приложением VI.

Уполномоченный орган:

TÜV SÜD Industrie Service GmbH  
Westendstraße 199, D-80686 München  
Идентификационный номер: 0036

Модель ELM4110

Измеренный уровень звуковой мощности: 91,4 дБ

Гарантированный уровень звуковой мощности:

96 дБ

25 Ноябрь 2009

Tomoyasu Kato (Томояшу Като)

Директор

Makita Corporation  
3-11-8, Sumiyoshi-cho,  
Anjo, Aichi, JAPAN