

# SNA108

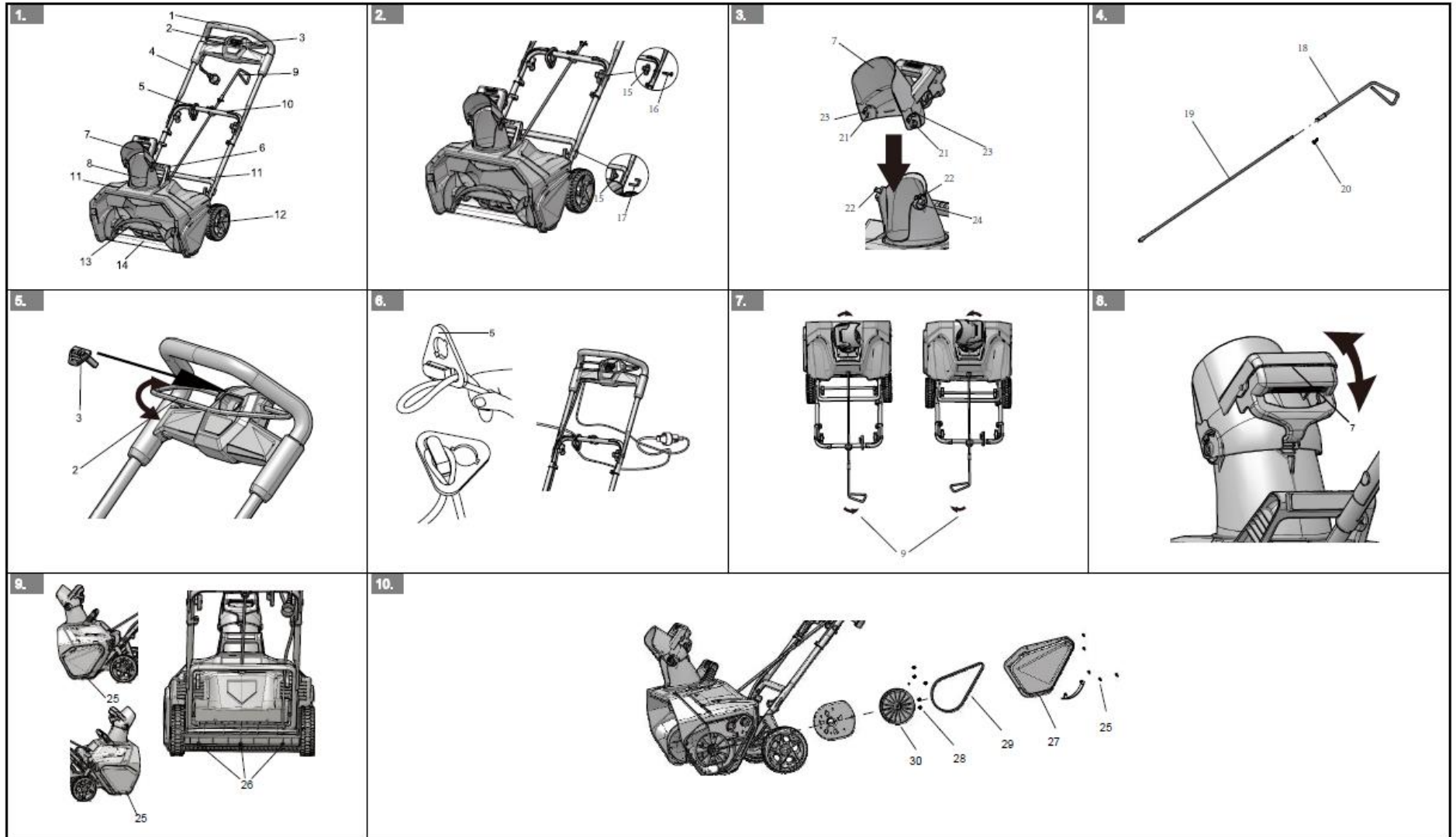

# greenworks® 600507

**EN** СНЕГОЧИСТИТЕЛЬ  
РУКОВОДСТВО  
ПОЛЬЗОВАТЕЛЯ



**SNA108**

# EAC

<b>Описание устройства</b>	<b>2</b>		
1.1	Предназначение.....	2	
1.2	Основные компоненты устройства.....	2	
<b>2</b>	<b>Общие правила техники безопасности при обращении с электроинструментами</b> .....	<b>2</b>	
2.1	Безопасность.....	2	
2.2	Снегоочиститель с двойной изоляцией .	9	
<b>3</b>	<b>Электрическое подключение</b> ..	<b>9</b>	
<b>4</b>	<b>Символы</b> .....	<b>9</b>	
<b>5</b>	<b>Символы риска</b> .....	<b>10</b>	
<b>6</b>	<b>Сборка</b> .....	<b>10</b>	
6.1	Распаковка устройства .....	10	
6.2	Установка средней рукоятки .....	10	
6.3	Установка верхней рукоятки .....	10	
6.4	Установка дефлектора желоба .....	10	
6.5	Установка рычага управления желоба	11	
<b>7</b>	<b>Эксплуатация</b> .....	<b>11</b>	
7.1	Запуск устройства. ....	11	
7.2	Остановка устройства.....	11	
7.3	Использование держателя шнура .....	11	
7.4	Регулировка положения разгрузочного желоба .....	11	
7.5	Регулировка положения дефлектора желоба .....	11	
7.6	Рекомендации по эксплуатации. ....	11	
<b>8</b>	<b>Техническое обслуживание</b> .	<b>12</b>	
8.1	Общее техническое обслуживание ...	12	
8.2	Замена скребка .....	12	
8.3	Замена лопастного колеса .....	12	
8.4	Хранение устройства .....	12	
<b>9</b>	<b>Поиск и устранение неисправностей</b>	<b>12</b>	
<b>10</b>	<b>Технические характеристики</b>	<b>13</b>	
<b>11</b>	<b>Гарантийные обязательства</b>	<b>13</b>	

## 1 ОПИСАНИЕ УСТРОЙСТВА

### 1.1 ПРЕДНАЗНАЧЕНИЕ

Настоящее устройство разработано и изготовлено для удаления и уборки снега с тротуаров, садов, дорог и других наземных поверхностей.

### 1.2 ОСНОВНЫЕ КОМПОНЕНТЫ УСТРОЙСТВА

Рисунок 1.

- |    |  |
|----|--|
| 1  | Рычаг управления   |
| 2  | Рычаг запуска  |
| 3  | Ключ безопасности  |
| 4  | Верхняя рукоятка   |
| 5  | Держатель шнура  |
| 6  | Рукоятка для переноса или подъема                            |
| 7  | Дефлектор желоба   |
| 8  | Разгрузочный желоб   |
| 9  | Рычаг управления <b>поворота</b> желоба                      |
| 10 | Средняя рукоятка   |
| 11 | Нижняя рукоятка  |
| 12 | Колесо   |
| 13 | Лопастное колесо   |
| 14 | Скребок  |
| 15 | Стопорная гайка рукоятки                                     |
| 16 | Кулачковый зажим   |
| 17 | Болт   |
| 1  | Рычаг управления <b>верхним</b> желобом <b>верхняя</b> часть |
| 18 |  |
| 19 | Рычаг управления <b>нижним</b> желобом <b>нижняя</b> часть   |
| 20 | Пружинный штифт  |
| 21 | Крепежное отверстие  |
| 22 | Фиксирующий язычок   |
| 23 | Паз  |
| 24 | Штырек   |
| 25 | Винт   |
| 26 | Крепежный винт   |
| 27 | Наружная износная накладка                                   |
| 28 | Гайка  |
| 29 | Ремень   |
| 30 | Шкив   |

## 2 ОБЩИЕ ПРАВИЛА ТЕХНИКИ БЕЗОПАСНОСТИ ПРИ ОБРАЩЕНИИ С ЭЛЕКТРОИНСТРУМЕНТАМИ

### ПРЕДУПРЕЖДЕНИЕ

Прочтите все правила техники безопасности и инструкции. Несоблюдение предупреждений и невыполнение инструкций может привести к поражению электрическим током, пожару и / или серьезному травмированию.

Сохраните инструкции по безопасной работе для дальнейшего использования и безопасной эксплуатации устройства.

Термин «электроинструмент» в инструкции по технике безопасности относится к вашему электроинструменту с питанием от сети (проводной инструмент) или к электроинструменту с питанием от аккумуляторной батареи.

### 2.1 БЕЗОПАСНОСТЬ

- Медленно перемещайтесь при работе с устройством. **Не переходите на бег сохраняйте устойчивость при движении.**
- **Правильно** **Соответствующе** одевайтесь. Не носите свободную одежду или украшения. Они могут быть захвачены движущимися частями устройства.

- Держите детей вдали от устройства - все посторонние должны находиться на безопасном расстоянии от рабочей зоны.

- При проведении технического обслуживания устройства надлежит использовать только оригинальные запасные части. Замените или отремонтируйте поврежденные шнуры.

- Если вы заметили, что устройство работает с повышенной вибрацией вам необходимо остановить устройство и определить причину данной проблемы. Вибрация обычно свидетельствует о проблемах в работе устройства.

- Не используйте на поверхности, покрытой гравием, если устройство не отрегулировано для такой поверхности в соответствии с руководством пользователя.

- **Надевайте резиновые сапоги при работе с устройством. Не эксплуатируйте устройство босиком или в открытых сандалиях.** При эксплуатации устройства всегда носите прочную, закрытую обувь.

- Эксплуатация устройства в положении ручного управления является небезопасной, за исключением случаев, предусмотренных специальными инструкциями для такого использования, приведенными в руководстве пользователя.

- Держите защитные приспособления на своем месте и в рабочем состоянии.

- Не перемещайте устройство с повышенным усилием - оно будет работать лучше и безопаснее с той скоростью, для которой оно было разработано.

- Не прилагайте чрезмерных усилий - оператор должен быть способен удерживать равновесие, а его ноги должны иметь надежную опору.

- При ударе устройства по постороннему предмету выполните следующее:

1. Остановите устройство. Отпустите курковый выключатель.

2. Выньте шнур питания.

3. Устраните любые повреждения перед повторным запуском и продолжением работы устройства.

- Храните отключенные электроинструменты в помещении - неиспользуемое устройство следует хранить в закрытом помещении, в сухом, недоступном для детей месте.

- Не эксплуатируйте оборудование без надлежащей зимней одежды. Наденьте ботинки, которые улучшают опору на скользких поверхностях.

- Никогда не направляйте разгрузочный желоб на людей или зоны, где может произойти повреждение имущества.

- При чистке, ремонте или осмотре убедитесь, что коллектор/рабочее колесо и все движущиеся части остановились.

- Поддерживайте работоспособность устройства - следуйте указаниям по смазке и замене аксессуаров.

- Дайте устройству проработать несколько минут после очистки снега во избежание замерзания движущихся частей.

- Для предотвращения поражения электрическим током используйте удлинители, пригодные для применения вне помещений.

- Используйте только оригинальные запасные части и аксессуары для данного инструмента. Использование неоригинальных запасных частей или аксессуаров может привести к серьезному травмированию пользователя или повреждению электроинструмента, а также к аннулированию гарантийных обязательств.

- Не поднимайте устройство, когда оно находится в работе. Устройство предназначено для перемещения вдоль поверхности земли.
  - Не позволяйте детям самостоятельно пользоваться этим устройством. Не допускайте в зону проведения работ всех лиц, особенно маленьких детей и домашних животных.
  - Никогда не позволяйте взрослым людям эксплуатировать оборудование без надлежащего инструктирования.
  - Полностью осмотрите зону использования оборудования и уберите все камни, палки, металлические предметы, провода, кости и другие посторонние предметы.
  - Никогда не эксплуатируйте устройство при высокой скорости перемещения на скользких поверхностях. Будьте осторожны при работе задним ходом.
  - Прикосновение к вращающемуся лопастному колесу внутри разгрузочного желоба является основной причиной травмирования при работе со снегоочистителями. Не очищайте разгрузочный желоб руками. Для очистки желоба:
1. ЗАГЛУШИТЕ ДВИГАТЕЛЬ!
  2. Подождите 10 секунд и убедитесь, что ножи лопастного колеса полностью остановились.
  3. Для очистки устройства используйте специальный инструмент, а не ваши руки.
- Остановите лопастное колеса при пересечении гравийных дорог, проходов или дорожек.
  - Не перегружайте устройство, пытаясь убрать снег на максимальной скорости.
  - Используйте устройство только в дневное время суток или при хорошем искусственном освещении в условиях хорошей видимости. Всегда поддерживайте хорошее равновесие и держите устройство за рукоятку.
  - Проверяйте срезные болты установленный на двигателе и т.д. при заданных интервалах времени на плотность затяжки. Это позволит убедиться, что оборудование находится в безопасном рабочем состоянии.
  - Всегда обращайтесь к инструкциям руководства пользователя для получения важных сведений, если устройство хранится длительный период времени.
  - Проверяйте или заменяйте предохранительные и предупреждающие этикетки при возникновении необходимости.
  - Дайте устройству проработать несколько минут после выбрасывания снега, чтобы предотвратить замерзание коллектора/лопастного колеса.
  - Во время эксплуатации избегайте отключения шнура электропитания из удлинителя. Обратитесь к главе «Использование держателя шнура».
  - Избегайте случайного запуска - не переносите подключенное устройство, держа палец на переключателе. Убедитесь, что переключатель выключен при включении устройства.
  - Если шнур питания каким-либо образом поврежден во время его подключения, немедленно отключите его от электрической розетки.
  - Всегда надевайте защитные очки или предохранительные очки с боковыми щитками во время работы, или проведении регулировки или ремонта для защиты глаз от посторонних предметов, которые могут выбрасываться устройством.
  - Используйте шнур питания только по назначению – никогда не переносите устройство за шнур или не выдергивайте его из розетки. Держите шнур питания вдали от источников тепла, масла и острых предметов.
  - Отсоединяйте электроинструмент от источника питания, когда он не используется, перед техническим обслуживанием, при замене аксессуаров и т. п.
  - Внимательно прочтите руководство пользователя. Внимательно ознакомьтесь с элементами управления и правильными методами использования устройства. Научитесь быстро останавливать устройство и выключать элементы управления.
  - При проведении технического обслуживания устройства надлежит использовать только оригинальные запасные части. Замените или отремонтируйте поврежденные шнуры.
  - Не используйте на поверхности, покрытой гравием, если устройство не отрегулировано для такой поверхности в соответствии с руководством пользователя.
  - Держите детей вдали от устройства - все посторонние должны находиться на безопасном расстоянии от рабочей зоны.
  - Держите всех посторонних лиц вдали от рабочей зоны устройства, в особенности маленьких детей и домашних животных.
  - **Правильно Соответствующе** одевайтесь Не носите свободную одежду или украшения. Они могут быть захвачены движущимися частями устройства.
  - **Надевайте резиновые сапоги при работе с устройством.**
  - Эксплуатация устройства в положении ручного управления является небезопасной, за исключением случаев, предусмотренных специальными инструкциями для такого использования, приведенными в руководстве пользователя.
  - Будьте внимательны, чтобы избежать падений из-за подскользывания, особенно при работе задним ходом.
  - Для предотвращения поражения электрическим током используйте удлинители, пригодные для применения вне помещений.
  - Используйте удлинители и розетки, указанные производителем, для всех агрегатов с электроприводами или электродвигателями.
  - **Удлинители Используйте держатель шнура** - прототвращайте отключение шнура из удлинителя во время работы устройства.
  - Сделайте узел, как показано на рисунке; или используйте одну из фиксирующих скоб или коннекторов для соединения вилка-розетка, которые указаны в настоящем руководстве.
  - Избегайте случайного запуска - не переносите подключенное устройство, держа палец на переключателе. Убедитесь, что переключатель выключен при включении устройства.
  - Если шнур поврежден любым способом при подключении, то **первоначально** отключите удлинитель из настенной розетки.
  - Используйте шнур питания только по назначению – никогда не переносите устройство за шнур или не выдергивайте его из розетки. Держите шнур питания вдали от источников тепла, масла и острых предметов.
  - Полностью осмотрите зону использования оборудования и уберите все коврики, санки, доски, провода и другие посторонние предметы.
  - При ударе устройства по постороннему предмету выполните следующее

1. Остановите устройство. Отпустите курковый выключатель.
2. Выньте шнур питания.
3. Проверьте на наличие повреждений.
4. Устраните любые повреждения перед повторным запуском и эксплуатацией устройства.
  - Отрегулируйте высоту корпуса коллектора для очистки гравия или поверхности, покрытой дробленым камнем.
  - Никогда не пытайтесь делать любые регулировки во время работы двигателя (за исключением случаев, специально рекомендуемых производителем).
  - Отсоединяйте электроинструмент от источника питания, когда он не используется, перед техническим обслуживанием, при замене аксессуаров и т. п.
  - Избегайте контакта с вращающимися деталями устройства во время работы. Постоянно поддерживайте чистоту разгрузочного желоба.
  - Соблюдайте особую осторожность при работе на или при пересечении гравийных дорог, проходов или дорожек. Остерегайтесь скрытых опасностей или движения транспорта.
  - После удара постороннего предмета, остановите двигатель, отсоедините провод **от свечи зажигания от настенной розетки**, полностью осмотрите инструмент на наличие повреждений. Устраните любые повреждения перед повторным запуском и продолжением работы устройства.
  - Если устройство начинает сильно вибрировать, остановите двигатель и немедленно устраните причину. Вибрация обычно свидетельствует о проблемах в работе устройства.
  - При чистке, ремонте или осмотре убедитесь, что коллектор/рабочее колесо и все движущиеся части остановились.
  - Соблюдайте крайнюю осторожность при изменении движения на склонах.
  - Никогда не эксплуатируйте устройство без установленных на своем месте надлежащих защитных приспособлений, щитков или других предохранительных средств.
  - Никогда не направляйте разгрузочный желоб на людей или зоны, где может произойти повреждение имущества. Держите детей и посторонних вдали от устройства.
  - Останавливайте устройство, когда оставляете его без присмотра, перед устранением засорения корпуса коллектора/лопастного колеса или очисткой направляющей, и во время проведения любых ремонтов, регулировок или осмотров.
  - Не перегружайте устройство, пытаясь убрать снег на максимальной скорости.
  - Никогда не эксплуатируйте устройство при высокой скорости перемещения на скользких поверхностях. Будьте осторожны при работе задним ходом.
  - Отключайте питание, подаваемое на **коллектор/лопастное колесо**, когда данное устройство транспортируется или не используется.
  - Используйте только приспособления и аксессуары, одобренные производителем электрического оборудования (такие как колесные веса, контр. грузы, кабины и т.д.).
  - Используйте устройство только в дневное время суток или при хорошем искусственном освещении в условиях хорошей видимости. Всегда поддерживайте хорошее равновесие и держите устройство за рукоятку.
  - Храните отключенное устройство в помещении - неиспользуемое устройство следует хранить в сухом,

хорошо проветриваемом помещении, недоступном для детей.

- Поддерживайте работоспособность устройства - следуйте указаниям по смазке и замене аксессуаров.
- Проверяйте срезные болты установленный на двигателе и т.д. при заданных интервалах времени на плотность затяжки. Это позволит убедиться, что оборудование находится в безопасном рабочем состоянии.
- Техническое обслуживание инструмента должно выполняться только квалифицированным обслуживающим персоналом с использованием оригинальных запасных частей. Это гарантирует безопасную работу электроинструмента.
- Всегда обращайтесь к руководству пользователя для получения важных сведений, если устройство хранится продолжительный период времени.
- Проверяйте или заменяйте предохранительные и предупреждающие этикетки при возникновении необходимости.
- Дайте устройству проработать несколько минут после выбрасывания снега, чтобы предотвратить замерзание коллектора/лопастного колеса.

## 2.2 СНЕГООЧИСТИТЕЛЬ С ДВОЙНОЙ ИЗОЛЯЦИЕЙ

- Двойная изоляция исключает необходимость использования трехполюсного шнура питания с заземлением и заземленной системы электропитания. Независимо от электрического тока в устройстве, устанавливается два полных комплекта изоляции для защиты оператора. Все открытые металлические части изолированы от внутренних металлических компонентов двигателя посредством защитной изоляции.



### ВАЖНО

Обслуживание изделия с двойной изоляцией требует особой осторожности и знания системы, и должно выполняться только квалифицированным специалистом по техобслуживанию. Для проведения ремонта обратитесь в авторизованный сервисный центр. При техобслуживании изделия всегда используйте оригинальные запасные части.



### ПРЕДУПРЕЖДЕНИЕ

**ПОД ВАШУ ЛИЧНУЮ ОТВЕТСТВЕННОСТЬ!**  
Необходимо ограничить использование этого устройства людьми, которые прочитали и поняли предупреждения и инструкции, которые указаны в данном руководстве и на устройстве, и которые будут следовать им.

### 3 ЭЛЕКТРИЧЕСКОЕ ПОДКЛЮЧЕНИЕ

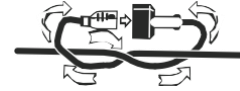

#### ПРЕДУПРЕЖДЕНИЕ

Система с двойной изоляцией предназначена для защиты пользователя от электрического удара, вызванного пробоем внутренней изоляции изделия. Соблюдайте все стандартные правила техники безопасности, чтобы избежать поражения электрическим током.

#### Электрическое соединение

Данное устройство имеет прецизионный электрический двигатель. Устройство должно быть подключено к источнику питания 220–240 В, 50 Гц, переменного тока (питание стандартных бытовых приборов). Не эксплуатируйте данное устройство от источника питания постоянного тока (DC). Существенное падение напряжения приведет к потере мощности и перегреву двигателя. Если устройство не работает после вставки вилки в розетку, **дважды** проверьте **розетку источника электропитания**.

#### Удлинитель

При использовании электроинструмента на значительном расстоянии от источника питания обязательно используйте удлинительный шнур, способный выдерживать ток, который потребляет данное устройство. Ненадлежащий шнур вызовет падение напряжения в сети, что приведет к перегреву и потере мощности питания. Используйте таблицу для определения минимальной толщины проводника в удлинительном кабеле. Следует использовать только шнуры с круглой изоляцией, перечисленные VDE.

При работе с продуктом на открытом воздухе используйте удлинитель, предназначенный для наружного применения. Данный тип удлинительного шнура должен иметь маркировку H05RN-F, H05VV-F, H07RN-F.

Перед использованием удлинителя, осмотрите его на наличие ослабленных или оголенных проводов, разрывов или износа изоляции.

**Надлежащий удлинитель доступен в авторизованном сервисном центре.**

Можно связать удлинитель и шнур питания **снегоочистителя** узлом, чтобы предотвратить их разъединение во время использования. Сделайте узел, как показано на рисунке, затем подключите вилку шнура питания к розетке удлинителя. Данный метод также пригоден в случае соединения двух удлинительных шнуров.



Номинальный ток устройства (А)	Площадь номинального поперечного сечения (мм <sup>2</sup> )
≤0,2	Шнур Tinsela
>0,2 и ≤3	0,5 <sup>a</sup>
>3 и ≤6	0,75
>6 и ≤10	1,0 (0,75) <sup>b</sup>
>10 и ≤16	1,5 (1,0) <sup>b</sup>
>16 и ≤25	2,5
>25 и ≤32	4
>32 и ≤40	6
>40 и ≤63	10

Держите удлинитель вдали от рабочей зоны. Располагайте шнур электропитания так, чтобы он не застрял в лесоматериалах, инструментах или других препятствиях во время работы устройства. Невыполнение этого требования может привести к серьезной травме.

Проверяйте удлинитель перед каждым использованием. При повреждении немедленно замените. Никогда не используйте устройство с поврежденным кабелем электропитания, поскольку прикосновение к поврежденной зоне может вызвать электрический удар, что

### 4 СИМВОЛЫ



На данном устройстве могут быть размещены некоторые из следующих символов. Необходимо ознакомиться с ними и понять их значение. Правильное толкование данных символов повысит качество вашей работы с устройством и сделает ее более безопасной.

Символ	Объяснение
	Переменный ток
	Предупреждения, которые влияют на вашу безопасность.

Символ	Объяснение
	Прочтите и усвойте все инструкции перед работой с устройством, и следуйте всем предупреждениям и инструкциям по безопасности.
	Отбрасываемые предметы могут отскокнуться и в результате привести к травмированию или повреждению имущества. Надевайте защитную одежду и обувь.
	Держите ноги вдали от отверстий при работе устройства.
	Держите руки вдали от зоны разгрузки.
	Остановите двигатель и выключите устройство перед тем, как оставите его без присмотра.
	Надевайте средства защиты органов зрения и слуха
	Не используйте устройство с поврежденной вилкой или шнуром.

### 5 СИМВОЛЫ РИСКА

Сигнальные слова, указывающие на степень риска, связанную с использованием данного устройства, а также их значения.

СИМВОЛ	СИГНАЛЬНОЕ СЛОВО	ОБЪЯСНЕНИЕ
	ОПАСНОСТЬ	Указывает на чрезвычайно опасную ситуацию, которая, если ее не предотвратить, может стать причиной смертельного случая или жизненно опасной травмы.
	ПРЕДУПРЕЖДЕНИЕ	Указывает на возможно опасную ситуацию, которая, если ее не предотвратить, может стать причиной смертельного случая или жизненно опасной травмы.
	ВНИМАНИЕ	Указывает на возможно опасную ситуацию, которая, если ее не предотвратить, может стать причиной умеренно опасной травмы или травмы средней тяжести.
	ВНИМАНИЕ	(Без символа предупреждения об опасности) Указывает на ситуацию, которая может стать причиной возникновения повреждения оборудования или материалов.



## 6 СБОРКА

### ПРЕДУПРЕЖДЕНИЕ

Не изменяйте и не устанавливайте аксессуары, которые не рекомендованы производителем.

### ПРЕДУПРЕЖДЕНИЕ

Не устанавливайте ключ безопасности или аккумулятор, пока не соберете все детали.

### 6.1 РАСПАКОВКА УСТРОЙСТВА

#### ПРЕДУПРЕЖДЕНИЕ

Перед использованием убедитесь в том, что устройство правильно собрано.

#### ПРЕДУПРЕЖДЕНИЕ

- Не эксплуатируйте устройство, если его детали имеют повреждения.
- Не эксплуатируйте устройство, если отсутствуют некоторые компоненты.
- Если компоненты повреждены или отсутствуют, обратитесь в сервисный центр.

1. Откройте упаковку.
2. Прочтите руководство пользователя, входящее в комплект поставки.
3. Извлеките все отсоединенные детали из коробки.
4. Извлеките устройство из коробки.
5. Утилизируйте коробку и упаковку в соответствии с местными нормативами.

### 6.2 УСТАНОВКА СРЕДНЕЙ РУКОЯТКИ

Рисунок 2

1. Совместите отверстия в средней рукоятке с отверстиями в нижней рукоятке.
2. Вставьте болты в отверстия.
3. Затяните стопорные гайки на болтах.
4. Повторите операцию на другой стороне.

### 6.3 УСТАНОВКА ВЕРХНЕЙ РУКОЯТКИ

Рисунок 2

1. Совместите отверстия в средней рукоятке с отверстиями в верхней рукоятке.
2. Вставьте болты в отверстия.
3. Затяните стопорные гайки на болтах.
4. Повторите операцию на другой стороне.

### 6.4 УСТАНОВКА ДЕФЛЕКТОРА ЖЕЛОБА

Рисунок 3

1. **Втолкните** **Зафиксируйте** на **местое** дефлектор желоба.
2. Убедитесь в том, что фиксирующие язычки на обеих сторонах защелкнулись в пазах.
3. Убедитесь в том, что штырьки на обеих сторонах попали в крепежные отверстия.

### 6.5 УСТАНОВКА РЫЧАГА УПРАВЛЕНИЯ ЖЕЛОБА

Рисунок 4

1. Совместите отверстия **верхней и нижней части** рычагов управления **верхнего и нижнего** желоба.
2. Вставьте сцепные штыри в отверстия.

3. Совместите стрелки, указанные на разгрузочном желобе и платформе снегоочистителя. Убедитесь в том, что разгрузочный желоб направлен вперед.
4. Вставьте рычаг управления непосредственно в отверстие кронштейна. Держите рукоятку опущенной вниз.
5. **Втолкните** **Зафиксируйте** рычаг управления желоба в отверстие за платформой.
6. Поворачивайте рукоятку влево и вправо, чтобы **повернуть** разгрузочный желоб **все время был направлен в одном направлении**.

## 7 ЭКСПЛУАТАЦИЯ

### ПРЕДУПРЕЖДЕНИЕ

Во время работы устройства надевайте средства защиты органов зрения.

### 7.1 ЗАПУСК УСТРОЙСТВА

Рисунок 5

1. Нажмите кнопку ключа безопасности.
2. Нажмите рычаг запуска для включения устройства.

#### ПРИМЕЧАНИЕ

Опустите скребок к земле для удаления снега.

### ПРЕДУПРЕЖДЕНИЕ

Держите посторонних вдали на безопасном расстоянии от устройства.

### ПРЕДУПРЕЖДЕНИЕ

Осмотрите рабочую зону. В целях безопасности не допускайте попадания в зону чистки камней, палок, костей и других посторонних предметов, которые могут отколоться от вращающегося лопастного колеса.

### 7.2 ОСТАНОВКА УСТРОЙСТВА

Рисунок 5

1. Отпустите дужку-выключатель для остановки устройства.

### ПРЕДУПРЕЖДЕНИЕ

Подождите, пока лопастное колесо полностью остановится, перед повторным запуском устройства. Не выключайте и не включайте устройство в короткий промежуток времени.

### ПРЕДУПРЕЖДЕНИЕ

Всегда извлекайте аккумуляторный блок после завершения работы.

### 7.3 ИСПОЛЬЗОВАНИЕ ДЕРЖАТЕЛЯ ШНУРА

Рисунок 6

#### **i** ПРИМЕЧАНИЕ

Не подключайте удлинитель к розетке, пока он не будет подсоединен к держателю шнура и не подключен к устройству.

1. Сложите удлинитель, чтобы образовать плотную петлю рядом с держателем.
2. Протолкните петлю через нижнее отверстие в держателе.
3. Поместите петлю над фиксатором и опустите, пока шнур не зафиксируется.

### 7.4 РЕГУЛИРОВКА ПОЛОЖЕНИЯ РАЗГРУЗОЧНОГО ЖЕЛОБА

Рисунок 7

Разгрузочный желоб может поворачиваться на 180° для изменения направления выброса снега.

1. Поверните рукоятку влево, чтобы переместить разгрузочный желоб влево.
2. Поверните рукоятку вправо, чтобы переместить разгрузочный желоб вправо.

### 7.5 РЕГУЛИРОВКА ПОЛОЖЕНИЯ ДЕФЛЕКТОРА ЖЕЛОБА

Рисунок 8.

Вы можете отрегулировать положение дефлектора желоба вверх и вниз, чтобы изменить расстояние выброса снега.

#### **!** ПРЕДУПРЕЖДЕНИЕ

Отпустите дужку-выключатель перед регулировкой положения дефлектора желоба.

#### **!** ПРЕДУПРЕЖДЕНИЕ

Не нажимайте защелку на дефлекторе желоба, чтобы между дефлектором и желобом не появился зазор.

1. Нажмите и удерживайте защелку на дефлекторе желоба.
2. Переместите желоб дефлектора вверх для увеличения расстояния выброса снега.
3. Переместите дефлектор желоба вниз для уменьшения расстояния выброса снега.

### 7.6 РЕКОМЕНДАЦИИ ПО ЭКСПЛУАТАЦИИ

- По возможности снег должен выбрасываться с подветренной стороны.
- При сильном порыве ветра опустите дефлектор желоба для направления выброса снега по уровню земли.
- После завершения работы дайте устройству проработать некоторое время, чтобы предотвратить образование льда в разгрузочном желобе.
- Если снег глубже 8 дюймов, уменьшите скорость и дайте устройству проработать в своем рабочем режиме.
- Не используйте скребок для удаления уплотненного снега и льда.

#### **!** ПРЕДУПРЕЖДЕНИЕ

Перед проведением технического обслуживания извлеките ключ безопасности и аккумулятор из устройства.

#### **!** ВНИМАНИЕ

Используйте только рекомендованные производителем запасные части.

#### **!** ВНИМАНИЕ

Не допускайте, чтобы тормозная жидкость, бензин, материалы на основе нефти попадали на пластмассовые детали. Химические вещества могут привести к повреждению пластмассовых деталей и сделать устройство непригодным для эксплуатации.

#### **!** ВНИМАНИЕ

Не используйте сильные растворители или моющие средства для очистки пластмассового корпуса или компонентов.

### 8.1 ОБЩЕЕ ТЕХНИЧЕСКОЕ ОБСЛУЖИВАНИЕ

- Перед каждым использованием проверяйте устройство на наличие поврежденных, отсутствующих или незакрепленных деталей, таких как винты, гайки, болты и крышки.
- Правильно затяните все крепления и крышки.
- Щеткой удалите весь снег, прилипший к корпусу устройства.

### 8.2 ЗАМЕНА СКРЕБКА

Рисунок 9.

#### **!** ПРЕДУПРЕЖДЕНИЕ

Используйте только рекомендованные производителем запасные скребки.

#### **!** ПРЕДУПРЕЖДЕНИЕ

Надевайте защитные сверхпрочные перчатки для тяжелых условий эксплуатации или наматывайте ткань вокруг ножа при необходимости

1. Выньте вилку питания.
2. Выкрутите винты с каждой боковой пластины.
3. Выньте и выбросьте старый скребок.
4. Установите новый скребок.
5. Установите крепежный винт и прокладки, и зафиксируйте их.

### 8.3 ЗАМЕНА ЛОПАСТНОГО КОЛЕСА

Рисунок 10.

<b>⚠ ПРЕДУПРЕЖДЕНИЕ</b>
Используйте только рекомендованные производителем запасные скребки.

1. Выкрутите винты и снимите наружную **износную защитную** накладку слева и справа боковых крышек.
2. Выкрутите гайку.
3. Снимите ремень.
4. Снимите большой шкив с помощью торцевого ключа.
5. Вытяните ось и снимите старое лопастное колесо.
6. Установите новое лопастное колесо.
7. Повторно установите все компоненты на свои места.

### 8.4 ХРАНЕНИЕ УСТРОЙСТВА

- Очистите устройство перед хранением.
- Перед размещением устройства на хранение убедитесь в том, что двигатель остыл.
- Убедитесь в том, что устройство не содержит ослабленных или поврежденных деталей. При необходимости выполните следующие действия / инструкции:
  - Замените поврежденные компоненты.
  - Затяните болты.
  - Обратитесь к представителю авторизованного сервисного центра.
- Храните устройство в сухом помещении.

Убедитесь, что устройство находится в недоступном для детей месте.

## 9 ПОИСК И УСТРАНЕНИЕ НЕИСПРАВНОСТЕЙ

Проблема	Возможная причина	Решение
Ручьятка не в штатном положении.	Болты неправильно закреплены.	Отрегулируйте по высоте ручьятку и убедитесь, что крепежные гайки и болты правильно совмещены.
Устройство не запускается.	Переключатель неисправен.	Переключатель следует заменить в авторизованном сервисном центре.
	Вилка не подключена к удлинительному шнуру.	Вставьте вилку устройства в удлинительный шнур.
	Удлинитель не подключен к источнику электропитания	Подключите удлинитель к розетке питания напряжением 120 В переменного тока, 60 Гц
Двигатель включен, но <b>ротор лопастное колесо</b> не вращается.	Ремень поврежден.	Замените ремень.
Снегоуборщик оставляет тонкий слой снега.	Скребок изношен.	Замените скребок.

\* Если предложенные действия не помогли устранить проблему, обратитесь в авторизованный сервисный центр.

## 10 ТЕХНИЧЕСКИЕ ХАРАКТЕРИСТИКИ

Напряжение	220-240В~, 50Гц, 1800Вт
Скорость вращения без нагрузки	2600 ± 10% / мин
Ширина чистки	50,8 см
Глубина чистки	25.4 см
Вес (без аккумулятора)	17,6 кг
Измеренный уровень звукового давления	86 дБ(А), K <sub>рА</sub> = 3 дБ(А)
Гарантированный уровень мощности звука	101 дБ(А)
Уровень вибрации	< 2.5 м/с <sup>2</sup> , K = 1.5 м/с <sup>2</sup>
Конструкция с двойной изоляцией	

## 11 ГАРАНТИЙНЫЕ ОБЯЗАТЕЛЬСТВА

Срок гарантийного обслуживания на инструменты TM GREENWORKS TOOLS составляет: - 2 года (24 месяца) для изделий, используемых владельцами для личных (некоммерческих) нужд; - 1 год (12 месяцев) для всей профессиональной техники серии 82В, а также всех аккумуляторных ручных инструментов серии 24В (шуруповёртов, дрелей, лобзиков, циркулярных пил, гайковертов, фонарей, многофункциональных инструментов, ручных пылесосов, шлифовальных машин и др.), используемых в коммерческих целях и объемах; - 1 год (12 месяцев) для всех аккумуляторных батарей (АКБ), используемых с профессиональными инструментами серии 82В и всеми иными аккумуляторными инструментами, используемыми в коммерческих целях и объемах (если иное не указано в специальном контракте между ООО «ГРИНВОРКСТУЛС» и Покупателем). - 2 года (24 месяца) для аккумуляторных батарей (АКБ), используемых для личных (некоммерческих) нужд. Гарантийный срок исчисляется с даты продажи товара через розничную торговую сеть. Эта дата указана в кассовом чеке или ином документе, подтверждающем факт приобретения инструмента или АКБ. В случае устранения недостатков в течение гарантийного срока, гарантийный срок продлевается на период, в течение которого он не использовался потребителем. Гарантийные обязательства не подлежат передаче третьим лицам.

### ОГРАНИЧЕНИЯ.

Гарантийное обслуживание покрывает дефекты, связанные с качеством материалов и заводской сборки инструментов TM GREENWORKS TOOLS. Гарантийное обслуживание распространяется на инструменты, проданные на территории РФ начиная с 2015 года, имеющие Гарантийный Талон или товарный чек, позволяющий произвести идентификацию изделия по модели, серийному номеру, коду или дате производства и дате продажи. Гарантия Производителя не распространяется на следующие случаи:

1. Неисправности инструмента, возникшие в результате естественного износа изделия, его узлов, механизмов, а так же принадлежностей, таких как: электрические кабели, ножи и режущие полотна, приводные ремни, фильтры, угольные щетки, зажимные устройства и держатели;
2. Механические повреждения, вызванные нарушением правил эксплуатации или хранения, оговорённых в Инструкции по эксплуатации;
3. Повреждения, возникшие вследствие ненадлежащего использования инструмента (использование не по назначению);
4. Повреждения, появившиеся в результате перегрева, перегрузки, механических воздействий, проникновения в корпус инструмента атмосферных осадков, жидкостей, насекомых или веществ, не являющихся отходами, сопровождающими его применение по назначению (стружка, опилки);
5. Повреждения, возникшие в результате перегрузки инструмента, повлекшей одновременный выход из строя 2-х и более компонентов (ротор и статор, электродвигатель и другие узлы или детали). К безусловным признакам перегрузки изделия относятся, помимо прочего, появление: цветов побежалости, деформации или оплавления деталей и узлов изделия, потемнения или обугливания изоляции, повреждения проводов электродвигателя под воздействием высокой температуры;
6. Повреждения, возникшие из-за несоблюдения сроков технического обслуживания, указанных в Инструкции по эксплуатации;
7. Повреждения, возникшие из-за несоответствия параметров питающей электросети требованиям к электросети, указанным на инструменте;
8. Повреждения, вызванные очисткой инструментов с использованием химически агрессивных жидкостей;
9. Инструменты, прошедшие обслуживание или ремонт вне авторизованного сервисного центра (АСЦ) GREENWORKS TOOLS;
10. Повреждения, появившиеся в результате самостоятельной модификации или вскрытия инструмента вне АСЦ;
11. Ремонт, произведенный с использованием запчастей, сменных деталей или дополнительных компонентов, которые не поставляются ООО «ГРИНВОРКСТУЛС» или не одобрены к использованию этой компанией, а также на повреждения, появившиеся в результате использования неоригинальных запчастей;

### ГАРАНТИЙНОЕ ОБСЛУЖИВАНИЕ.

Для устранения неисправности, возникшей в течение гарантийного срока, Вы можете обратиться в авторизованный сервисный центр (АСЦ) GREENWORKS TOOLS или к официальному дистрибьютору компании, указанному в Инструкции, а также на сайте [www.Greenworkstools.ru](http://www.Greenworkstools.ru).

Основанием для предоставления услуги по гарантийному обслуживанию в рамках данных гарантийных обязательств является правильно оформленный гарантийный талон, содержащий информацию об артикуле, серийном номере, дате продажи инструмента, заверенный подписью и печатью Продавца. Если будет установлено, что поломка инструмента связана с нарушением гарантийных условий производителя, то Вам будет предложено произвести платное обслуживание в одном из АСЦ GREENWORKS TOOLS. Настоящие гарантийные обязательства подлежат периодическим обновлениям, чтобы соответствовать новой продукции компании. Копия последней редакции гарантийных обязательств будет доступна на сайте [www.greenworkstools.eu](http://www.greenworkstools.eu) и на русскоязычной версии сайта [www.greenworkstools.ru](http://www.greenworkstools.ru).

Официальный Сервисный Партнер TM GREENWORKS TOOLS в России – ООО «Фирма Технопарк»: Адрес: Российская Федерация, г. Москва, улица Гвардейская, дом 3, корпус 1.

Машины и оборудование для коммунального хозяйства: снегоуборщики, торговых марок

«Greenworks Tools», «Greenworks» соответствуют требованиям технических регламентов:

- № ТР ТС 010/2011 «О безопасности машин и оборудования»,
- № ТР ТС 004/2011 «О безопасности низковольтного оборудования»,
- № ТР 020/2011 «Электромагнитная совместимость технических средств».

# EAC

Изготовитель: «Чанчжоу Глоуб Ко., Лтд.»

Адрес: 213000, Китайская Народная Республика, провинция Цзянсу, округ Чанчжоу, район Чжунлоу, шоссе Тсинганг, 65.

Страна производства: Китай.

Официальное представительство и импортер в Российской Федерации и странах СНГ: Общество с ограниченной ответственностью «ГРИНВОРКСТУЛС ЕВРАЗИЯ» (краткое название ООО «ГРИНВОРКСТУЛС»)

Адрес: 119049, Российская Федерация, город Москва, Якиманский переулок, д.6.  
Телефон: +7-495- 221-8903

## ДАННЫЕ О СЕТИ АСЦ ГРИНВОРКС

№п	№	Организация	Город и Адрес	Телефон
1	ООО "Мастер-Класс"	г. Астрахань	414014, Астраханская обл, Астрахань г, Ярославская ул, дом № 34	8(8512)759111
2	ООО "Айсберг-Сервис"	г. Барнаул	656037, г. Барнаул, ул. Северо-Западная д. 54	8(385)2362002
3	ООО "ЦИС"	г. Белгород	308002, Белгородская обл, Белгород г, Б.Хмельницкого пр-кт, дом № 133В	8(4722) 31-82-48, 34-61-29
4	ИП Гринев А.А.	г. Брянск	241019, Брянская обл, Брянск г, Красноармейская ул, дом № 93А	8(953)2815829
5	ООО Интертулс - ДВ- СЦ Молоток	г. Владивосток	690016, Приморский край, г. Владивосток, ул. Борисенко, дом № 34.	8 (423) 2637502
6	ИП Верстин В.Ф.	г. Владимир	600022, Владимирская обл, Владимир г, Ленина пр-кт, дом № 44	8 (4922) 38-67-55
7	ООО «СК Славяне»	г. Волгоград	400107, г.Волгоград, ул.Рионская, д.8А	8(8442) 364050
8	ООО «СК Славяне»	г. Волжский	404130, Волгоградская обл. г. Волжский, пр. им. Ленина 308М оф. 1	8(909) 3910251
9	ИП Семенов А.Ю.	г. Воронеж	394026, Воронежская обл, Воронеж г, Текстильщиков ул, дом № 2, корпус "з"	8 (473)2619635

10	ИП Русин А.А.	г. Воронеж	394026, Воронежская обл, Воронеж г, Беговая ул, дом № 205, оф.209	8(473) 333-03-31
11	ИП Салахов	г. Екатеринбург	620026, г.Екатеринбург, ул. Р.Люксембург, 67А	8(343)2519494
12	ООО "Арсенал"	г. Железногорск	Курская область г. Железногорск, ул. Дмитрова 26	8(960)6841001
13	ИП Васильев А.С.	г. Иркутск	664003, Иркутская обл, Иркутск г, Киевская ул, дом № 34А	8(908)6610538
14	ООО «Сервис Тех Центр»	г. Казань	420136, ул.Маршала Чуйкова, д.25, пом.1002	(843)5254415, моб. 89179133570
15	ООО "Красное Колесо"	г. Калининград	236008,г.Калининград,ул.Достоевского,д 21	8(929)1661107
16	ИП Обухова Марина Сергеевна	г. Краснодар	353217 Краснодарский край, Динской район пос. Южный ул. Северная д. 8А	8 (861) 2728888
17	ИП Конарев В.А.	г. Краснодар	350910, Краснодарский край, Краснодар г, Новый пер, дом № 23	8(918) 193 84 48
18	ООО СЦ "База"	г. Красноярск	660056, г.Красноярск, ул. Березина, д.1, территория Троллейбусного Депо	8(391) 2235006
19	ИП Кухарчук Т.П.	г. Комсомольск-на-Амуре	681005, Хабаровский край, Комсомольск-на-Амуре г, Павловского ул, дом № 3	8 (4217) 31-80-00
20	ИП Куракин М.Н.	г. Кемерово	г.Кемерово, ул.Двужильного 7к2ст1 рынок «Привоз»	8 (3842) 901400
21	ООО "СЦ КВЭЛ"	г. Кемерово	650066, г. Кемерово, пр-т Октябрьский, 20/1	(3842)350480, 358319
22	ООО "Дядько"	г. Курск	305003 г. Курск, ул. Александра Невского 13 В-2	8 904 520 87 27
23	ООО "СЦ КВЭЛ"	г. Ленинск-Кузнецкий	652507, г. Ленинск-Кузнецкий, ул. Шевцовой, 1	(38456) 71281
24	ООО "Фирма Технопарк"	г. Москва	121471,Москва, ул. Гвардейская д 3,к 1	8(8007)006525
25	ИП Силин Ю.В.	г. Москва	Москва, Севанская ул, дом № 54	8 (985)2566520
26	ИП Овод С.П.	г. Магнитогорск	455034, Челябинская обл., Магнитогорск г, Зеленый лог ул, дом № 56	8(351)9404412
27	ИП Царева Н.П.	г. Мурманск	183031, Мурманская обл, Мурманск г, Свердлова ул, дом № 9 Б	8 (953)300-1932
28	ИП Кондратьев Владимир Леонидович	г.НижнийНовгород	603074, Нижний Новгород г, Сормовское ш, дом № 1 «Б», оф.1 институт и метро Буревестник	8 (831) 257-79-54 8 908 16 70 249
29	ИП Куракин М.Н.	г. Новосибирск	630024 Новосибирская обл. г. Новосибирск ул. Ватутина дом 44/1 корп.19	8(383) 3990109
30	ООО «ЛИСКО центр»	г. Новосибирск	630032, Новосибирская обл, Новосибирск г, Станционная ул, дом № 28, корпус 3	7 (913) 916-84-95
31	ООО "СЦ КВЭЛ"	г. Новокузнецк	654005, г. Новокузнецк, просп. Строителей, 54	(3843)200347
32	ИП Задорожная К.В.	г. Омск	644022, Омская обл., Омск г, Сакена Сейфуллина, дом № 40	8(3812) 502060
33	ООО "Арсенал"	г. Орёл	302004, г. Орел ул. 1-я Курская д.83	8 ( 4862 ) 54-12-12 доб 132, 8-

				960-650-30-00
34	ООО "Арсенал"	г. Орёл	302029, г. Орел Московское шоссе д.1266	8(4862) 200758, 8(962)4829666
35	ООО «Территория сервиса»	г. Пермь	614064, Пермь, Чкалова, 7Е офис 102	8 (342)2594479
36	ООО "Куб"	г. Пермь	614064, Пермь г, Героев Хасана ул, дом № 55	8 (342)2020490
37	ООО «Электра»	г. Пятигорск	357500, Ставропольский край . г.Пятигорск . проезд Суворовский , 1.А	+7 (8793) 382757
38	ООО "С-ФК"	г. Рязань	390000, Рязань, ул. Садовая, д.33	8(4912) 282016, 923472
39	ИП Холод	г. Ростов на Дону	344010, Ростов-на-Дону г., Нансена ул., 140	8(863) 2790305
40	ООО "Электра"	г.Санкт Петербург	190013, г, Санкт-Петербург, , Заставская ул. Д. 30	8(812)7403587
41	ООО "Интер Электро"	г. Самара	443052, Самарская обл, Самара г, Псковская, дом № 25	8(846) 9552414
42	ИП Колоколов Дмитрий Владимирович	г. Самара	443058, г. Самара, Физкультурная, дом № 17, 1этаж	8(846)9905446
43	ИП Никитина Н.В.	г. Саратов	410015, Саратовская обл, Саратов г, Пензенская ул, дом № 4	8 (8452)541418
44	ООО "Профинструмент"	г. Северодвинск	164500, Архангельская обл, Северодвинск г, Никольская ул, дом № 7	8(911) 6721770
45	ИП Романов Р.А.	г.Тула	300005 ,г.Тула , ул. Павшинский мост , д 2,	(4872)790190, моб. +79807229253
46	ООО "Технодок"	г.Тюмень	625048, Тюмень, ул. Салтыкова-Щедрина, 58/2:	83 452 215 669
47	ИП Вологжин Григорий Сергеевич	г. Уфа	450022, Уфа г, Менделеева ул, дом № 153	8(347) 279-90-70
48	ИП Захаров Игорь Анатольевич	г. Чебоксары	428020, Чувашская Республика, Чебоксары г, Хевешская ул, дом № 5, корпус 1	(8352) 63-97-50
49	ИП Апалькова Д.П.	г.Челябинск	454138, Челябинская область, г. Челябинск, ул. Молодогвардейцев, дом № 7	8(351) 267-50-01
50	ООО Ламед	г Алмааты Казахстан	Алматы қ., Березовский көш. 3А, 050060	8 (727) 244-64-46 8(727) 293-34-53
51	СП "Сканлинк"- ООО	г. Минск	220019, Республика Беларусь, г. Минск, пер. Монтажников 4-й, дом № 5-16	8(017) 234-99-99

**Запрещается выбрасывать электроинструмент вместе с бытовыми отходами!**

***Электроинструмент, отслуживший свой срок и не подлежащий восстановлению, должен утилизироваться согласно нормам, действующим в стране эксплуатации.***

В других обстоятельствах:

- не выбрасывайте электроинструмент вместе с бытовым мусором;
- рекомендуется обращаться в специализированные пункты вторичной переработки сырья.

Дата производства указана на этикетке устройства в формате: Месяц / Число / Год.

### **ВНИМАНИЕ!!!**

**В случае прекращения электроснабжения либо при отключении инструмента от электросети снимите фиксацию (блокировку) выключателя и переведите его в положение «Выключено» для исключения дальнейшего самопроизвольного включения инструмента.**