

# REDVERG

## ИНСТРУКЦИЯ ПО ЭКСПЛУАТАЦИИ



**КРАСКОРАСПЫЛИТЕЛЬ  
ЭЛЕКТРИЧЕСКИЙ REDVERG  
RD-PS75**

**ВНИМАНИЕ!**

Внимательно прочитайте данную инструкцию и следуйте ее указаниям. Используйте данную инструкцию для ознакомления с электрическим краскораспылителем (далее в тексте могут быть использованы технические названия – краскораспылитель, изделие, прибор, инструмент), его правильным использованием и требованиями безопасности. Храните данную инструкцию в надежном месте.

**1. НАЗНАЧЕНИЕ И ОБЛАСТЬ ПРИМЕНЕНИЯ.**

Электрический краскораспылитель, предназначен для покрытия различных поверхностей лакокрасочными материалами.

Исполнение прибора – переносное; режим работы – повторно-кратковременный; эксплуатация под надзором оператора.

Данный краскораспылитель предназначен для использования только в бытовых целях. Бытовой тип инструмента подразумевает использование его для бытовых нужд не более 20 (двадцати) часов в неделю, при этом на каждые 15-20 минут непрерывной работы рекомендуется совершать паузу 3-5 мин для отдыха, очистки и охлаждения инструмента. В связи с постоянным техническим совершенствованием конструкции инструмента, возможны некоторые отличия, между приобретенным Вами изделием и сведениями, приведенными в инструкции по эксплуатации, не влияющие на его основные технические параметры и правила эксплуатации.

**ВНИМАНИЕ!** Инструмент не предназначен для профессионального использования!

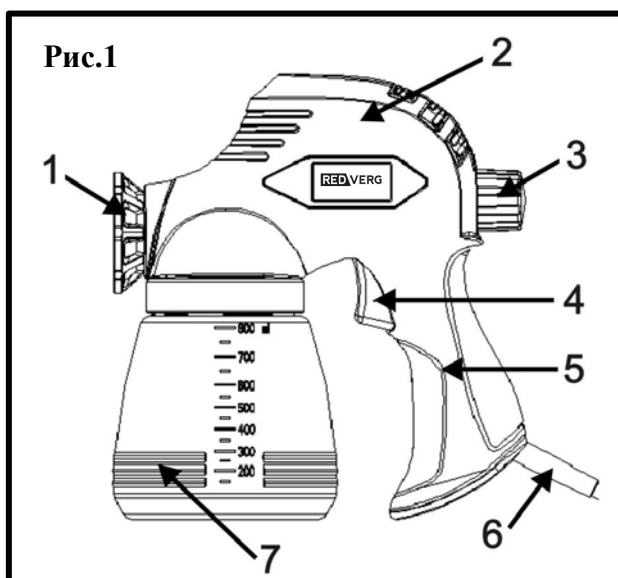
**2. УСТРОЙСТВО И СОСТАВНЫЕ ЧАСТИ.**

1. Форсунка (сопло)
2. Корпус.
3. Регулятор факела распыления.
4. Клавиша выключателя.
5. Рукоятка.
6. Шнур сетевой.
7. Бачок для краски.
8. Воронка для измерения вязкости.

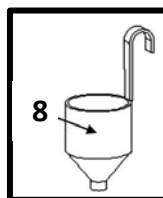
**Комплект поставки изделия:**

1. Краскораспылитель электрический- 1 шт.;
2. Воронка-вязкозиметр- 1 шт.;
3. Клапан- 2 шт.;
4. Дополнительное сопло 0,8мм- 1 шт.;
5. Игла для очистки- 1 шт.;
6. Ключ- 1 шт.;
7. Инструкция по эксплуатации- 1 шт.;
8. Коробка(упаковка)- 1шт.

**ВНИМАНИЕ!** Внешний вид инструмента может незначительно отличаться от приведенного на рисунках. Это вызвано дальнейшим техническим усовершенствованием модели. Изготовитель оставляет за собой право вносить изменения в конструкцию и комплектацию инструмента без предварительного уведомления пользователя, с целью повышения его потребительских качеств.

### 3. ТЕХНИЧЕСКИЕ ХАРАКТЕРИСТИКИ.

| Характеристики                   | RD-PS75  |
|----------------------------------|--|
| Параметры сети.                  | 220В/50Гц  |
| Потребляемая мощность.           | 75Вт   |
| Объем бачка.                     | 0,8л   |
| Максимальная производительность. | 240 мл/мин   |
| Максимальная вязкость краски.    | 30 DIN/сек   |
| Диаметр сопла.                   | 0,8мм  |
| Уровень вибрации.                | A: 11,53m/s <sup>2</sup> , K: 1,5 m/s <sup>2</sup> |
| Уровень звукового давления.      | LpA: 91 dB(A), KpA: 3,0 dB(A)                      |
| Уровень звуковой мощности.       | LwA: 102 dB(A), KwA: 3,0 dB(A)                     |
| Класс защиты.                    | □/ II  |

**ВНИМАНИЕ!** Технические характеристики могут быть изменены производителем без предварительного уведомления.

### 4. ЭКСПЛУАТАЦИЯ КРАСКОРАСПЫЛИТЕЛЯ.

#### 4.1. Подготовка к работе.

- Откройте коробку. Извлеките все комплектующие детали и узлы.
- Осмотрите инструмент на отсутствие вмятин и подобных механических дефектов, которые могли возникнуть при неправильной транспортировке.
- Проверьте надежность крепления наружных узлов.

#### 4.2. Подготовка краски.

**ВНИМАНИЕ!** Потренируйтесь перед тем, как начать окрашивание, заполнив бачок водой, на картоне или некондиционных досках, чтобы понять принцип распыления краскопульта в действии, не расходуя краску впустую. Перед использованием краскораспылителя, краски должны быть растворены до необходимой вязкости.

- Проверьте, прочно ли привинчено сопло, целостность сетевого шнура и других узлов.
- Большинство красок перед распылением необходимо разбавлять водой или соответствующим растворителем.
- Более подробную информацию см. в описании используемой краски.
- Для определения густоты краски, в комплект поставки входит специальная воронка (8)(См. Рис.1).
- В чистой емкости разбавьте краску соответствующим ей растворителем. Тщательно перемешайте.
- Установите бачок для краски (7)(См. Рис.1) на ровной поверхности.
- Пометите над ним воронку (8)(См. Рис.1), как показано на рисунке 2.
- Наполните воронку разбавленной краской, затем засекайте время, которое потребуется для того, чтобы вся краска вытекла через отверстие в нижней части воронки. Это время измеряется в DIN/сек (дин-секунды).
- Чем больше времени потребуется для этого, тем гуще краска.

- В среднем, краски следует разбавлять до тех пор, пока на опорожнение воронки будет уходить 25-40 сек.
- Ниже приводится перечень вязкости для различных красок. Помните, вязкость и пропорция добавления растворителя в краску, зависит от разных факторов, такие как тип и марка краски, ее качество и т.п. Данный перечень носит рекомендательный характер, и к нему не могут быть предъявлены какие либо правовые требования.

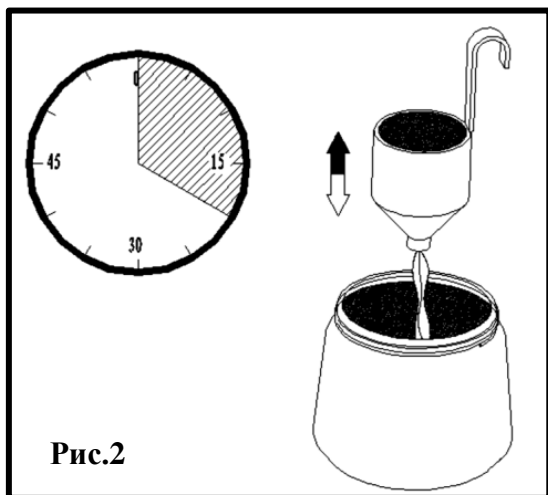

**Рис.2**

1. Краски для пластика и латексные краски: 25-30 сек.
2. Краски на водной основе: 20-25 сек.
3. Грунтовка: 24-28 сек.
4. Лаки: 20-25 сек.
5. Краски на масляной основе: 18-22 сек.
6. Эмалевые краски: 18-22 сек.
7. Алюминиевые краски: 22-25 сек.
8. Автомобильные краски: 25-35 сек.
9. Составы для дерева: 28-35 сек.

### 4.3. Работа.

- Внимательно прочитайте и соблюдайте все действующие правила «Инструкции по безопасности».
- Проверьте надежность крепления всасывающей трубки в передней части насоса краскораспылителя.
- Крепко прикрутите бачок с краской допустимой вязкостью на корпус краскораспылителя.
- Подключите краскораспылитель к сети питания.
- Перед покраской детали, рекомендуется провести пробное окрашивание, например на картоне, чтобы убедиться, что краска имеет оптимальную вязкость и нужную струю распыления.

#### **Включение и выключение краскораспылителя.**

- Для включения краскораспылителя нажмите пусковую клавишу (4)(См. Рис.1).
- Для выключения - отпустите клавишу.
- Включите краскораспылитель и поверните регулятор струи (3)(См. Рис.1) против часовой стрелки, до тех пор, пока не будет оптимальной формы пятна распыления.
- Поворот регулятора по часовой стрелки уменьшает выход краски. Поворот регулятора против часовой стрелки увеличивает площадь выхода краски.
- Если инструмент хранился на холоде, перед включением, его необходимо выдержать при комнатной температуре несколько часов, до полного высыхания влаги на инструменте.
- Не перегружайте инструмент, он работает надежно и безопасно только при соблюдении параметров, указанных в его технических характеристиках.
- Работайте с перерывами, чтобы не допустить перегрева инструмента. Поддерживайте повторно- кратковременный интервал работы, т.е. на каждые 15-20 минут непрерывной работы, совершайте паузу около 3-5 минут, для отдыха, очистки и охлаждения инструмента.

- Во всех случаях нарушения нормальной работы инструмента, например: падение оборотов двигателя, изменение шума, появление постороннего запаха, дыма, вибрации, стука - прекратите работу и обратитесь в сервисный центр.

### Покраска.



Рис.3

- Держите краскораспылитель прямо и распыляйте краску параллельно окрашиваемой поверхности.
- Для того чтобы обеспечить равномерное распыление, движение руки должно быть плавным, при распылении не сгибайте кисть руки.
- Для обеспечения равномерного покрытия не следует перемещать краскопульт слишком быстро или слишком медленно. При быстром перемещении слой покрытия получится очень тонким, а при медленном слишком толстым. (См. Рис.3).

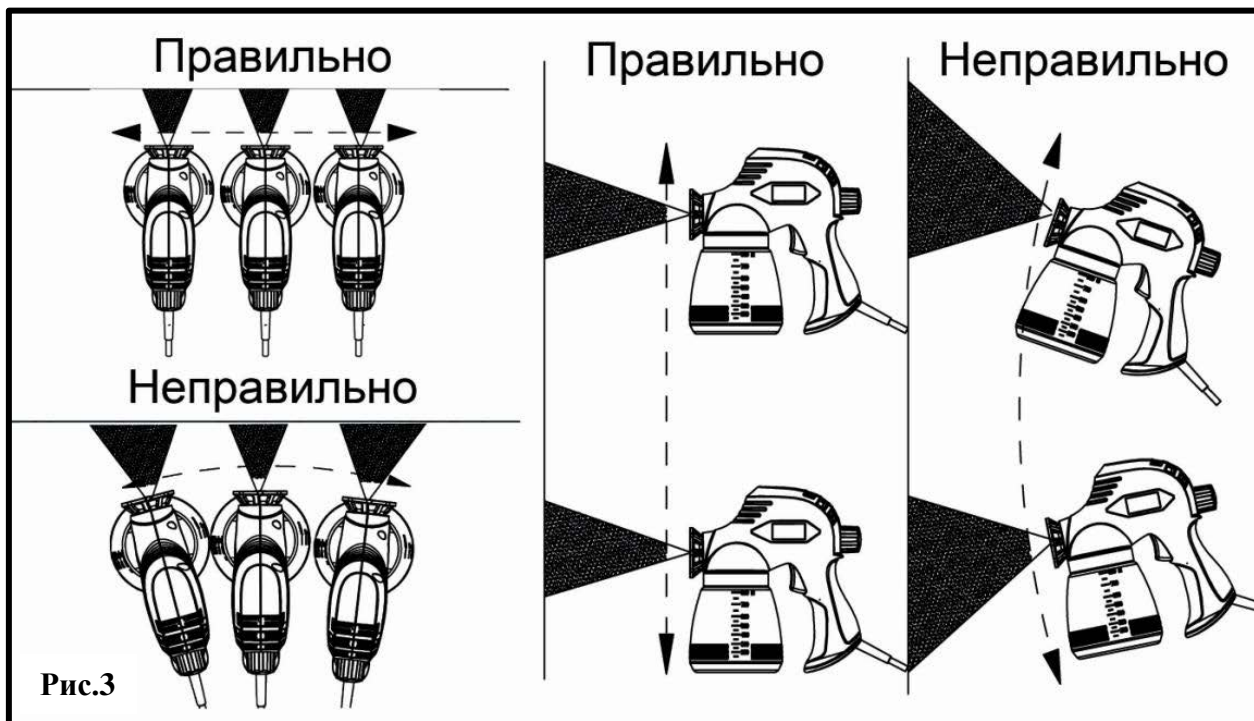

Рис.4

- Перемещайте краскораспылитель, как бы штрихуя поверхность, слева направо и обратно, вверх вниз и обратно. Оптимальное направление движения краскораспылителя схематично указано на рисунке 4.
- Чтобы избежать подтёков на вертикальных поверхностях, попробуйте распылять краску тонким слоем с большего расстояния и не наносить слишком толстый слой за один раз.
- Когда заканчиваете покраску, можно работать на чуть более близком расстоянии.
- При работе на горизонтальных поверхностях направляйте распыляемую струю под углом 45° от себя.

- Если краска первого слоя высохла, при нанесении второго слоя можно работать на более близком расстоянии.
- Если вы на какое-то время прервали процесс покраски, не забудьте снова провести пробное окрашивание.

#### **4.4. Советы по покраске.**

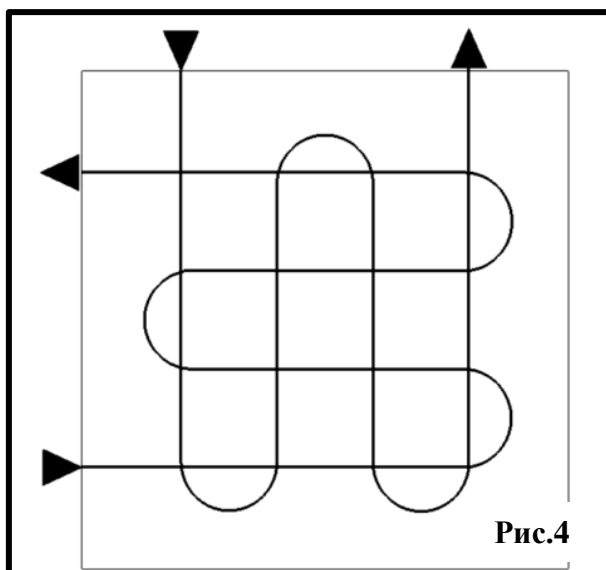
##### **Окрашивание поверхностей.**

- Вымойте окрашиваемую поверхность для устранения грязи, паутины и т.д.
- Если поверхность уже была ранее окрашена, слегка отшлифуйте поверхность абразивным материалом, чтобы она была более гладкой перед окраской.
- Загрунтуйте вмятины, царапины и трещины специальным материалом для грунтовочных работ.
- Когда все проблемные места будут заполнены целиком, приступайте к закрашиванию пятен.
- Для того, чтобы краска не стекала, не морщилась и т.п., следите за тем, чтобы между покрытиями проходило достаточно времени для высыхания.
- Начните окрашивания с нанесения первого тонкого слоя, дайте слою высохнуть, затем нанесите следующий слой. Этот способ окрашивания особенно рекомендуется для вертикальных поверхностей и поможет Вам избежать образования подтеков и полос.
- Расстояние между красящей головкой и окрашиваемой поверхностью зависит от интенсивности окрашивания (количество краски проходящей через головку).
- Оконное стекло может быть защищено с помощью намоченных газет.
- Помните, что во время окрашивания основной поверхности, находящиеся рядом предметы могут быть окрашены микрокаплями краски. Накройте их защитной пленкой, или отодвиньте подальше от места работы.

##### **Выбор краски.**

Эта информация носит рекомендательный характер. Выбор краски, цвета, фактуры и иных дизайнерских приемов покраски остается за пользователем.

##### **Дерево:**

- Уличные деревянные сооружения, скамейки, заборы: предпочтительно использование эмалевых красок.
- Не используйте меловые краски для внешних сооружений, чтобы избежать облупления краски.
- Изделия из дерева, используемые в помещениях: предпочтительно использование глянцевой щелочной краски.
- Пол и опалубка: предпочтительно использовать специальную эмаль для пола и опалубки.
- Детская мебель и игрушки: желательно использовать цветные нетоксичные краски.

##### **ДСП:**

- Используйте чистый шеллак для грунтовки внутренних панелей. Затем используйте щелочные или латексные краски для окончательной обработки, полировку или лак - для доводки.

##### **Твердый картон и доска:**

- Латексные краски держатся дольше на таких поверхностях (до окраски поверхности следует очистить и прогрунтовать).

##### **Фанера:**

- Для того чтобы избежать трещин, используйте фенол - смоляную грунтовку; для окончательной доводки латексную краску.

**Металл:**

- Отдельные ржавые места и облупившуюся краску можно устранить с помощью наждачной бумаги, шлифовального круга. Затем покройте антикоррозионным покрытием. Затем используйте латексные краски.

**5. ТЕХНИЧЕСКОЕ ОБСЛУЖИВАНИЕ.**

Перед проведением любых работ по техническому обслуживанию кабель питания должен быть вынут из розетки!

- Внимательное отношение к профилактическому обслуживанию, регулярные проверки, осмотр и уход продлевают срок службы, и повышают эффективность работы инструмента.
- Помните, что для обеспечения долгой эксплуатации краскораспылителя нужно обеспечить правильный уход за инструментом.

**Перед каждым использованием:**

- Проверьте, плотно ли входит всасывающая трубка во входное отверстие.
- Проверьте на износ сопло и клапан распылителя, при необходимости - замените.
- Всегда прочищайте и тщательно смазывайте распылитель после использования.
- Небрежная и недостаточная очистка может заклинить иглу дюзы.
- По окончании работы выключайте изделие; отключайте сетевой шнур от сети питания.
- Периодически очищайте от грязи и пыли корпус изделия и кабель, вентиляционные отверстия.
- Если слышится громкое гудение низких тонов, немедленно прекратите распыление, т.к. электродвигатель может сгореть.
- Следите за исправным состоянием изделия! В случае появления подозрительных запахов, дыма, огня и искр, следует немедленно выключить аппарат, отключить его от сети питания и обратиться в специализированный сервисный центр. Если Вам что-то показалось ненормальным в работе изделия, немедленно прекратите его эксплуатацию!
- Для исключения перегрева делайте перерывы в работе изделия, достаточные для охлаждения изделия, в соответствии с указанным рабочим режимом.
- Ремонт краскораспылителя (ремонт электродвигателя, замену механических узлов) производите только в сервисном центре.

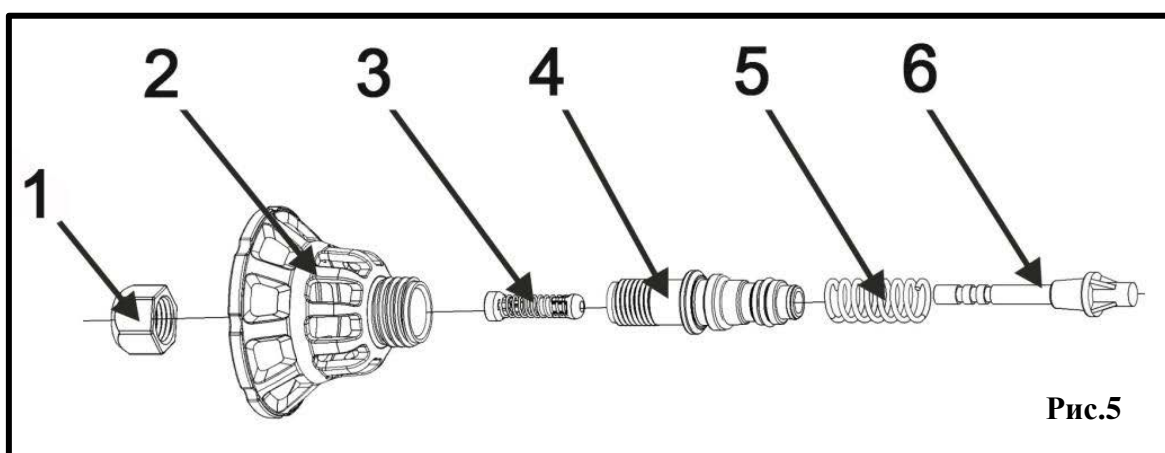
**Разборка краскораспылителя, замена сопла:**

- Для разборки краскораспылителя снимите бачок с всасывающей трубкой.
- Открутите гайку-фиксатор (1)(См. Рис.5) поршня сопла.
- Открутите корпус форсунки (2)(См. Рис.5).

- Извлеките цилиндр распылителя(4)( См.Рис.6).
- Выньте поршень (6) с пружиной (5) и клапан (3)(См. Рис.5).
- Очистите все части тщательно растворителем.
- Нанесите несколько капель жидкого смазочного масла на поршень и пружину.
- Соберите сопло в обратном порядке.

### **Очистка инструмента:**

Краскораспылитель необходимо очищать после каждого использования!

- После использования краскораспылителя его необходимо очистить, иначе в следующий раз он может сломаться из-за засохшей в его внутренней полости краски.
- По окончании окрашивания отключите распылитель от сети питания.
- Вылейте из бачка оставшуюся краску.
- Налейте соответствующий разбавитель (теплую мыльную воду для латексных красок или растворитель для красок на масляной основе и т.п.) в бачок для краски, затем поработайте краскораспылителем 1-2 мин для очистки его внутренних полостей.
- После того, как Вы снимите бачок с краской, сделайте 1-3 пробных коротких запусков, чтобы удалить остатки краски в сопле.
- Не включайте краскораспылитель без распыляемых материалов более чем на 10 секунд, так как при этом детали насоса могут подвергнуться значительному износу.

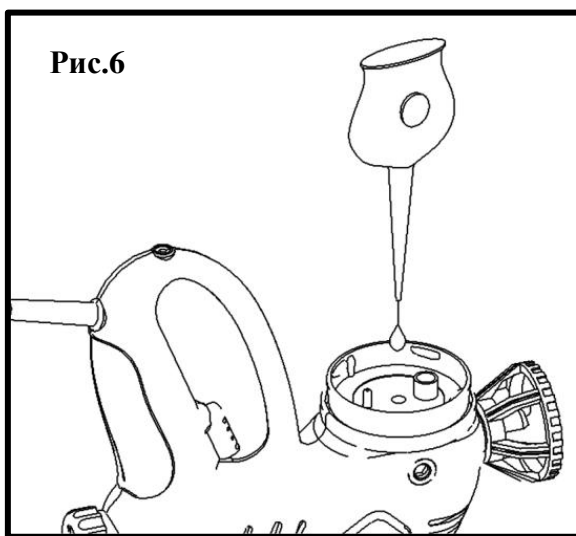

**Рис.6**

- После переверните краскораспылитель и смажьте его поршень и цилиндр, капнув пару капель машинного масла в два отверстия в корпусе (См. Рис.6).
- Корпус краскораспылителя следует протирать смоченной водой тканью.
- Запрещается мыть корпус проточной водой, использовать агрессивные химические очистители.
- Никогда не погружайте электрические части краскораспылителя в воду, или какую либо другую жидкость, это может нанести серьёзный вред краскопульту и, возможно, вызвать короткое замыкание.

### **6. ТРАНСПОРТИРОВКА И ХРАНЕНИЕ.**

- Инструмент, инструкцию по эксплуатации, и все комплектующие детали следует хранить в сухом, безопасном месте. Это обеспечивает доступ ко всем деталям и всей необходимой информации в дальнейшем.
- В баке распылителя не должно оставаться никаких остатков лакокрасочных и иных токсичных, горюче или взрывоопасных материалов, во избежание возникновения потенциальной опасности при хранении или транспортировке.
- Инструмент в упаковке изготовителя можно транспортировать всеми видами крытого транспорта при температуре воздуха от -10 до + 40°С и относительной влажности до 80% (при температуре +25°С).
- При транспортировании должны быть исключены любые возможные удары и перемещения упаковки с прибором внутри транспортного средства.



- Инструмент должен храниться в отапливаемом, вентилируемом помещении, в недоступном для детей месте, исключая попадание прямых солнечных лучей, при температуре от 0 до + 40°С, и относительной влажности не более 80% (при температуре +25°С).
- Данный инструмент и комплектующие узлы изготовлены из безопасных для окружающей среды и здоровья человека материалов и веществ. Тем не менее, для предотвращения негативного воздействия на окружающую среду, по окончании использования инструмента (истечению срока службы) или его непригодности к дальнейшей эксплуатации, инструмент подлежит сдаче в приемные пункты по переработке металлолома и пластмасс.
- Утилизация инструмента и комплектующих узлов заключается в его полной разборке и последующей сортировке по видам материалов и веществ, для последующей переплавки или использования при вторичной переработке.
- По истечению срока службы, инструмент должен быть утилизирован в соответствии с нормами, правилами и способами, действующими в месте утилизации бытовых приборов.
- Утилизация инструмента должна быть произведена без нанесения экологического ущерба окружающей среде, в соответствии с нормами и правилами, действующими на территории Российской Федерации.

## 7. ПОИСК И УСТРАНЕНИЕ НЕИСПРАВНОСТЕЙ.

| <b>Неисправность.</b>               | <b>Возможная причина.</b>                          | <b>Действия по устранению.</b>  |
|-------------------------------------|--|---|
| Инструмент не включается.           | Нет напряжения в сети.                             | Проверьте напряжение в сети.  |
|                                     | Неисправен выключатель, кабель или иной компонент. | Обратитесь в сервисный центр для ремонта.   |
|                                     | Неисправен двигатель.                              | Обратитесь в сервисный центр для ремонта.   |
|                                     | Сгорела обмотка или обрыв в обмотке.               | Обратитесь в сервисный центр для ремонта.   |
| Нет распыления краски из сопла.     | Сопло засорено.                                    | Очистить сопло.   |
|                                     | Засорены трубки подачи краски.                     | Продуть сжатым воздухом, распылить для очистки трубок растворитель или мыльный раствор. |
| Распыляемая краска капает из сопла. | Изношено сопло.                                    | Заменить.   |
|                                     | Изношен уплотнитель сопла.                         | Заменить.   |
|                                     | Используемая краска забила сопло.                  | Очистить.   |
| Распыление слишком грубое.          | Вязкость материала слишком высокая.                | Разбавить краску растворителем.   |
|                                     | Загрязнена насадка.                                | Очистить.   |
|                                     | Воздушный фильтр сильно загрязнён.                 | Заменить.   |
|                                     | Слишком маленькое давление в бачке.                | Затянуть бачок плотнее.   |
| Пульсация струи.                    | Заканчивается краска для распыления в бачке.       | Заполнить бачок краской.  |
|                                     | Воздушный фильтр сильно                            | Заменить.   |

|  |   |                                   |
|--|---|-----------------------------------|
|  | загрязнён.  |                                   |
| Используемая краска стекает с покрытия.      | Для нанесения покрытия используется слишком много краски. | Поверните регулятор влево.        |
| Создаётся облако из краски (При распылении). | Расстояние до объекта слишком большое.                    | Уменьшите расстояние.             |
|  | Используется слишком большое количество краски.           | Поверните винт регулировки влево. |

- Во всех случаях нарушения нормальной работы инструмента, например: падение оборотов двигателя, изменение шума, появление постороннего запаха, дыма, вибрации, стука - прекратите работу и обратитесь в сервисный центр.
- Изготовитель оставляет за собой право вносить изменения в конструкцию и комплектацию изделия, без предварительного уведомления, с целью улучшения его потребительских качеств.
- Некоторые мероприятия по техническому обслуживанию машин и оборудования, проведение регламентных работ, регулировок и настроек, указанных в инструкции по эксплуатации, а так же диагностика, могут не относиться к гарантийным обязательствам, и как следствие подлежат оплате согласно действующим расценкам сервисного центра.

## 8. ОБЩИЕ ГАРАНТИЙНЫЕ УСЛОВИЯ.

Правовой основой настоящих гарантийных обязательств является действующее законодательство Российской Федерации, в частности Федеральный Закон РФ «О защите прав потребителей» и Гражданский Кодекс РФ часть 2 статьи 451- 491. Условия и ситуации, не оговоренные в настоящих гарантийных обязательствах, разрешаются в соответствии с вышеуказанными законами. Уважаемый покупатель! Вы приобрели оборудование фирмы **RedVerg!** Производитель гарантирует бесплатный ремонт оборудования в течение 12 месяцев со дня продажи через торговую сеть при наличии оригинала гарантийного талона установленного образца, а также при правильной эксплуатации изделия согласно прилагаемой инструкции. В течение гарантийного срока владелец имеет право на бесплатный ремонт изделия по неисправностям, которые явились следствием производственных дефектов. Техническое освидетельствование изделия на предмет установления гарантийного случая производится в авторизованных производителем сервисных центрах.

Гарантийный ремонт производится только при наличии гарантийного талона. При отсутствии гарантийного талона, а также при не полностью заполненном талоне, гарантийный ремонт не производится, претензии по качеству не принимаются, при этом гарантийный талон считается недействительным и изымается гарантийной мастерской. Инструмент предоставляется в ремонт в комплекте с рабочими сменными приспособлениями и элементами их крепления. Заменяемые детали переходят в собственность мастерской.

### **Гарантийные обязательства не распространяются на следующие случаи:**

- несоблюдение пользователем предписания инструкции по эксплуатации, ненадлежащее хранение и обслуживание, использование инструмента не по назначению;
- эксплуатация инструмента с признаками неисправности (повышенный шум, вибрация, неравномерное вращение, потеря мощности, снижение оборотов, сильное искрение, запах гари);
- при наличии механических повреждений (трещин, сколов) корпуса или шнура электропитания;
- при наличии повреждений, вызванных действием агрессивных сред и высоких температур или иных внешних факторов, таких как дождь, снег, повышенная влажность и др., например, при коррозии металлических частей;

- при наличии повреждений, вызванных сильным внутренним или внешним загрязнением, попаданием в инструмент инородных тел, например, песка, камней, материалов и веществ, не являющихся отходами, сопровождающими применение инструмента по назначению, ненадлежащим уходом;
  - при неисправностях, возникших вследствие перегрузки, повлекшей выход из строя сопряженных или последовательных деталей, например, ротора и статора, а также вследствие несоответствия параметров электросети напряжению, указанному в табличке номиналов;
  - при выходе из строя быстроизнашивающихся деталей и комплектующих (угольных щёток, приводных ремней и колес, резиновых уплотнений, сальников, смазки, свечей зажигания, защитных кожухов, направляющих роликов, стволов и т. п.), сменных приспособлений (пилкок, ножей, дисков, триммерных головок, форсунок, сварочных наконечников, патронов, подошв, цанг, сверл, буров, шин, цепей, звездочек, болтов, гаек и фланцев крепления, аккумуляторов);
  - при вскрытии, попытках самостоятельного ремонта и смазки оборудования, при внесении самостоятельных изменений в конструкцию изделия о чем свидетельствуют, например, заломы на шлицевых частях крепежа корпусных деталей, отсутствующие или не довернутые винты и элементы крепления, щели на корпусе, удлинённый шнур питания;
  - при наличии повреждений или изменений серийного номера на оборудовании или в гарантийном талоне, или при их несоответствии;
  - при перегреве изделия или не соблюдении требований к составу и качеству топливной смеси, повлекшего выход из строя поршневой группы, к безусловным признакам которого относятся залегание поршневого кольца и/или наличие царапин и потертостей на внутренней поверхности цилиндра и поверхности поршня, разрушение или оплавление опорных подшипников шатуна и поршневого пальца;
  - на профилактическое обслуживание (регулировка, чистка, промывка, смазка и прочий уход). Срок гарантии продлевается на время нахождения изделия в гарантийном ремонте.
- Товар получен в исправном состоянии, без видимых повреждений, в полной комплектации, проверен в моем присутствии, претензий по качеству товара не имею. С условиями гарантийного обслуживания ознакомлен и согласен:**

**Подпись:** \_\_\_\_\_

Адреса гарантийных мастерских уточняйте на сайте: **редверг.рф** или по телефону горячей линии: **8-800-700-70-77**

## **9. СРОК СЛУЖБЫ И УТИЛИЗАЦИЯ ИЗДЕЛИЯ.**

Срок службы изделия 2 года. Указанный срок службы действителен при соблюдении потребителем требований данного руководства по эксплуатации. При полной выработке ресурса изделия необходимо его утилизировать с соблюдением всех норм и правил. Для этого необходимо обратиться в специализированное предприятие, которое соблюдает все законодательные требования и занимается профессиональной утилизацией.

Производитель сохраняет за собой право внесения изменений в конструкцию и технические характеристики своей продукции без предварительного извещения.



Продукция соответствует требованиям: **ТР ТС 004/2011** « О безопасности низковольтного оборудования»; **ТР ТС 010/2011** «О безопасности машин и оборудования»; **ТР ТС 020/2011** «Электромагнитная совместимость технических средств»; **ТР ЕАЭС 037/2016** " Об ограничении применения опасных веществ в изделиях электротехники и радиоэлектроники".

**Импортер и уполномоченный представитель изготовителя:**

ООО "ТМК ОптТорг" 603002, Россия, г. Нижний Новгород, ул. Марата, д.25.  
Сделано в КНР.

**Внимание!** При продаже должны заполняться все поля гарантийного талона. Неполное или неправильное заполнение гарантийного талона может привести к отказу от выполнения гарантийных обязательств.

**С условиями гарантийного обслуживания ознакомлен(а). При покупке изделия было проверено. Претензий к упаковке, комплектации и внешнему виду не имею.**

Подпись покупателя \_\_\_\_\_

**Корешок талона №2** на гарантийный ремонт

(модель \_\_\_\_\_)

Изъят « \_\_\_\_\_ » 20\_\_ г.

Исполнитель \_\_\_\_\_ (подпись) \_\_\_\_\_ (фамилия, имя, отчество)

**Корешок талона №1** на гарантийный ремонт

(модель \_\_\_\_\_)

Изъят « \_\_\_\_\_ » 20\_\_ г.

Исполнитель \_\_\_\_\_ (подпись) \_\_\_\_\_ (фамилия, имя, отчество)

### Талон № 1\*

на гарантийный ремонт  
(модель \_\_\_\_\_)

Серийный номер №: \_\_\_\_\_

#### Заполняет торговая организация:

Продан \_\_\_\_\_  
(наименование предприятия - продавца)

Дата продажи \_\_\_\_\_ Место печати \_\_\_\_\_

Продавец \_\_\_\_\_  
(подпись)

\_\_\_\_\_ (фамилия, имя, отчество)

\*талон действителен при заполнении

### Талон № 2\*

на гарантийный ремонт  
(модель \_\_\_\_\_)

Серийный номер №: \_\_\_\_\_

#### Заполняет торговая организация:

Продан \_\_\_\_\_  
(наименование предприятия - продавца)

Дата продажи \_\_\_\_\_ Место печати \_\_\_\_\_

Продавец \_\_\_\_\_  
(подпись)

\_\_\_\_\_ (фамилия, имя, отчество)

\*талон действителен при заполнении

**Заполняет ремонтное предприятие**

\_\_\_\_\_ (наименование и адрес предприятия)

Исполнитель \_\_\_\_\_ (подпись) \_\_\_\_\_ (фамилия, имя, отчество)

Владелец \_\_\_\_\_ (подпись) \_\_\_\_\_ (фамилия, имя, отчество)

Дата ремонта \_\_\_\_\_ Место печати

Утверждаю \_\_\_\_\_ (должность, подпись)

\_\_\_\_\_ (ФИО руководителя предприятия)

**Заполняет ремонтное предприятие**

\_\_\_\_\_ (наименование и адрес предприятия)

Исполнитель \_\_\_\_\_ (подпись) \_\_\_\_\_ (фамилия, имя, отчество)

Владелец \_\_\_\_\_ (подпись) \_\_\_\_\_ (фамилия, имя, отчество)

Дата ремонта \_\_\_\_\_ Место печати

Утверждаю \_\_\_\_\_ (должность, подпись)

\_\_\_\_\_ (ФИО руководителя предприятия)

**Внимание!** При продаже должны заполняться все поля гарантийного талона. Неполное или неправильное заполнение гарантийного талона может привести к отказу от выполнения гарантийных обязательств.

**С условиями гарантийного обслуживания ознакомлен(а). При покупке изделие было проверено. Претензий к упаковке, комплектации и внешнему виду не имею.**

Подпись покупателя \_\_\_\_\_

**Корешок талона №4 на гарантийный ремонт**

(модель \_\_\_\_\_)

Изъят« \_\_\_\_\_ » 20\_\_ г.

Исполнитель \_\_\_\_\_ (подпись) (фамилия, имя, отчество)

**Корешок талона №3 на гарантийный ремонт**

(модель \_\_\_\_\_)

Изъят« \_\_\_\_\_ » 20\_\_ г.

Исполнитель \_\_\_\_\_ (подпись) (фамилия, имя, отчество)

**Талон № 3\***

на гарантийный ремонт  
(модель \_\_\_\_\_)

Серийный номер №: \_\_\_\_\_

**Заполняет торговая организация:**

Продан \_\_\_\_\_  
(наименование предприятия - продавца)

Дата продажи \_\_\_\_\_ Место печати \_\_\_\_\_

Продавец \_\_\_\_\_  
(подпись)

\_\_\_\_\_ (фамилия, имя, отчество)

\*талон действителен при заполнении

**Талон № 4\***

на гарантийный ремонт  
(модель \_\_\_\_\_)

Серийный номер №: \_\_\_\_\_

**Заполняет торговая организация:**

Продан \_\_\_\_\_  
(наименование предприятия - продавца)

Дата продажи \_\_\_\_\_ Место печати \_\_\_\_\_

Продавец \_\_\_\_\_  
(подпись)

\_\_\_\_\_ (фамилия, имя, отчество)

\*талон действителен при заполнении

**Заполняет ремонтное предприятие**

\_\_\_\_\_ (наименование и адрес предприятия)

Исполнитель \_\_\_\_\_ (подпись) (\_\_\_\_\_) (фамилия, имя, отчество)

Владелец \_\_\_\_\_ (подпись) (\_\_\_\_\_) (фамилия, имя, отчество)

Дата ремонта \_\_\_\_\_ Место печати

Утверждаю \_\_\_\_\_ (должность, подпись)

\_\_\_\_\_ (ФИО руководителя предприятия)

**Заполняет ремонтное предприятие**

\_\_\_\_\_ (наименование и адрес предприятия)

Исполнитель \_\_\_\_\_ (подпись) (\_\_\_\_\_) (фамилия, имя, отчество)

Владелец \_\_\_\_\_ (подпись) (\_\_\_\_\_) (фамилия, имя, отчество)

Дата ремонта \_\_\_\_\_ Место печати

Утверждаю \_\_\_\_\_ (должность, подпись)

\_\_\_\_\_ (ФИО руководителя предприятия)