

- AR تعليمات تشغيل وصيانة المولد المحمول
- BG *Инструкции за работа и техническо обслужване на преносим генератор*
- CR *Upute za upravljanje i održavanje prijenosnog generatora*
- CZ *Návod k obsluze a údržbě přenosné elektrocentrály*
- EE *Portatiivse generaatori kasutus- ja hooldusjuhised*
- H *Használati és karbantartási útmutató hordozható generátorhoz*
- LT *Mobilus generatoriaus naudojimo ir aprnavimo instrukcija*
- LV *Pārvietojama ģeneratora lietošanas un apkopes instrukcijas*
- PL *Instrukcja obsługi i konserwacji generatora przenośnego*
- RO *Manual de utilizare și întreținere pentru generatoare portabile*
- RU *Инструкции по эксплуатации и техническому обслуживанию переносных электростанций*
- SL *Navodila za delovanje in vzdrževanje prenosnega generatorja*
- YU *Упутство за коришћење и одржавање преносивог генератора*

1

1

2

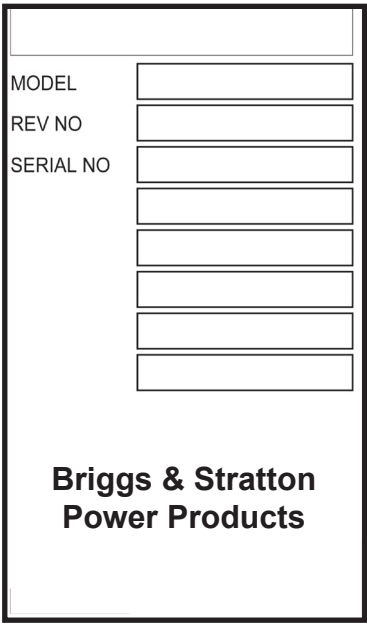

2

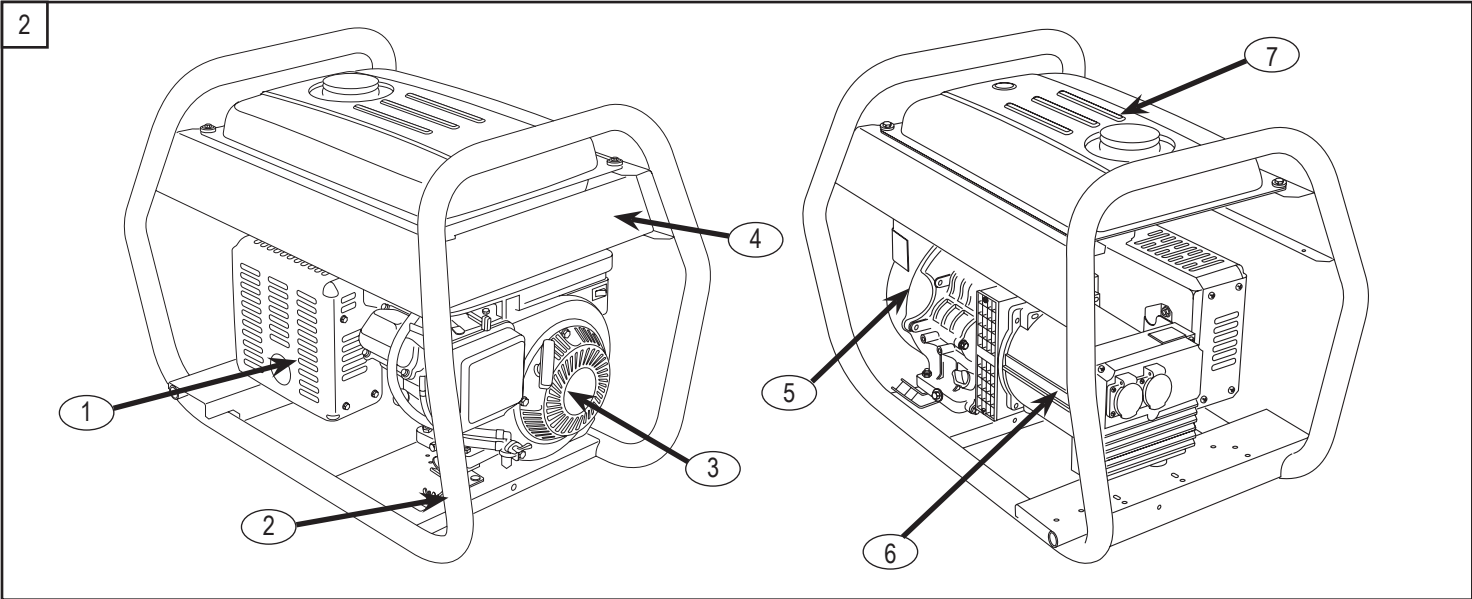

3

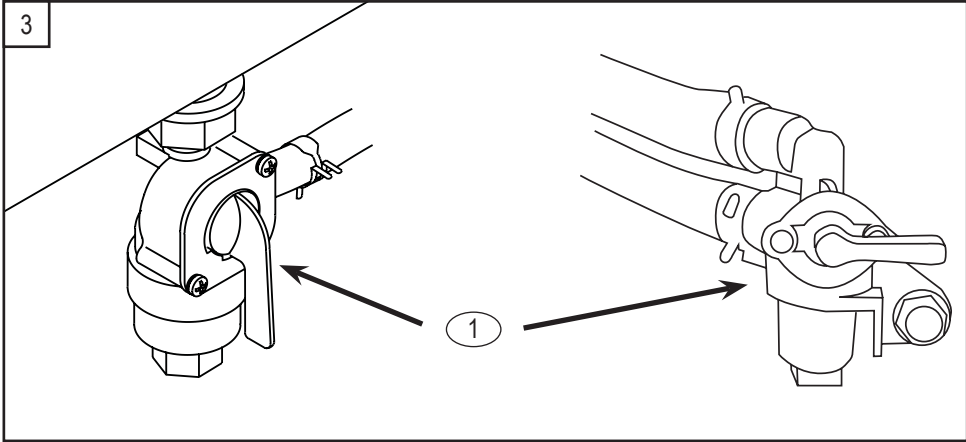

كيفية استخدام الأشكال الواردة في الدليل

- 1 - 3 ارجع إلى الأشكال الموجودة على الغطاء الداخلي. توضح هذه المخططات الميزات وعناصر التحكم القياسية الموجودة بالمولدات الصغيرة.
- 1 - 10 تشير إلى المكونات الموضحة في الشكل.

السلامة



- قم بقراءة هذا الدليل وفهمه ومراجعته قبل تشغيل المولد. احتفظ بهذا الدليل للرجوع إليه مستقبلاً.
- يشتمل هذا الدليل على تشغيل المولد فقط ويجب استخدامه بجانب دليل تشغيل المحرك.
- قم بقراءة دليل المحرك وفهمه ومراجعته من أجل السلامة وتشغيل المحرك والعناية به.

يستخدم رمز إنذار السلامة (⚠) للتعرف على معلومات سلامة حول المخاطر التي يمكن أن تؤدي إلى التعرض للإصابة. يتم استخدام كلمة واحدة (DANGER [خطر]) لـ WARNING [تحذير]. CAUTION [تنبيه]) مع رمز الإنذار للإشارة إلى درجة الشدة المحتملة للإصابة. علاوة على ذلك، فقد يتم استخدام أحد رموز الخطر للتعبير عن نوع الخطر.

خطر: يشير إلى وجود خطر ما، إذا لم يتم تفاديه، فسيؤدي إلى الوفاة أو إصابة خطيرة.

تحذير: يشير إلى وجود خطر ما، إذا لم يتم تفاديه، فمن الممكن أن يؤدي إلى الوفاة أو إصابة خطيرة.

خطر: يشير إلى وجود خطر ما، إذا لم يتم تفاديه، فقد يؤدي إلى إصابة بسيطة أو متوسطة.

تنبيه: عند ظهورها بدون وجود رمز إنذار فهذا يدل على حالة ما يمكن أن ينتج عنها تعرض المعدة للتلف.

معاني الرموز الدولية ورموز الخطر



خطر



ينتج المولد فولتية قوية. يؤدي لمس الموصلات الكهربائية التي بها تيار إلى الوفاة أو التعرض لإصابة جسيمة.

- لا تلمس الأسلاك أو المقابس المكشوفة.
- لا تستخدم المولد مع أسلاك كهربية مهترئة أو بالية أو تالفة.
- لا تضع الأسلاك أو الكابلات الكهربائية تحت إطار المولد.
- لا تشغل المولد في المطر.
- لا تقم بتشغيل المولد أو لمسه أو لمس الأسلاك الكهربائية أثناء وقوفك في الماء وقدمك عاريتان أو في حال ابتلال يديك أو قدميك.
- لا تشغل أو تلمس الأجهزة المبللة المتصلة بالمولد المشغل.
- لا يسمح للأشخاص غير المؤهلين أو الأطفال بتشغيل المولد أو صيانتهم.
- عند استخدام المولد لتوفير طاقة احتياطية، قم بتوصيل المولد باستخدام مفتاح تحويل ثنائي القطب مناسب يقوم بالفصل قبل الوصل بوحدة طرفية أخرى. يجب أن يقوم فني كهرباء مؤهل بتركيب توصيلات الأسلاك داخل المبنى وملحقاته بالتوافق مع القوانين المحلية.
- عدم عزل المولد عن مصدر الطاقة يمكن أن يتسبب في وفاة أو إصابة العاملين في مرفق الكهرباء بسبب الارتجاع العكسي للكهرباء.

خطر



عدم الالتزام باتباع القوانين المحلية الخاصة بتأريض المولد يمكن أن يؤدي إلى الوفاة بصدمة كهربائية.

- قد تلزم القوانين المحلية بتثبيت إطار المولد بقضيب نحاسي أرضي. استشر فني الكهرباء المحلي لمعرفة متطلبات التأريض في منطقتك.

تحذير



بعض المولدات مجهزة بإمكانية شحن البطاريات. من الممكن أن ينفجر غاز البطارية.

- تحفظ البطاريات بعيداً عن مصادر الشرر وألسنة اللهب.
- لا تقم أبداً بوضع أي جسم معدني عبر عمودي البطارية. لفحص حالة الشحن. استخدم الفولتميتر (مقياس الفلطية) أو الهيدروميتر (مقياس نقل السائل النوعي).
- أثناء إعادة شحن البطاريات المخزنة ينبعث منها غاز هيدروجين قابل للانفجار. لا تسمح بتواجد أي مصدر لهب أو شرر أو حرارة مكشوف أو إشعال سبجارة في المنطقة المحيطة بالبطارية وذلك حتى بعد الشحن بعدة دقائق.
- البطاريات تحتوي على مواد كيميائية خطيرة. لا تلمس أي مواد كيميائية من البطارية.

تحذير



- لا يجب استخدام هذا المولد في الاستخدامات البحرية.
- عدم الالتزام بهذا التحذير يمكن أن يؤدي إلى إصابة جسدية وأو إلحاق الضرر بالممتلكات.

تحذير



الوقود وأبخرته هي مواد سريعة الاشتعال وشديدة الانفجار. يمكن أن يتسبب نشوب حريق أو حدوث انفجار في حدوث حروق بالغة أو الوفاة.

عند إضافة الوقود

- قم بإيقاف تشغيل المولد واتركه يبرد لمدة دقيقتين على الأقل قبل فك غطاء الوقود. قم بفك الغطاء ببطء لتحرير الضغط الموجود في الخزان.
- قم بتعبئة الوقود في الهواء الطلق.
- إذا انسكب الوقود، فقم بتنظيف ما انسكب منه واترك الوقود المتبقي ليحفظ قبل إعادة تشغيل المحرك.
- لا تملأ الخزان عن آخره. اترك مساحة لتمدد الوقود.
- تحفظ جميع أنواع الوقود بعيداً عن الشرر وألسنة اللهب المكشوفة والمصابيح الدليزية والحرارة ومصادر الإشعاع الأخرى.
- لا تقم بإشعال السجائر أو التدخين.

عند تشغيل المعدة

- لا تقم بإمالة المحرك أو المعدة ميلاً يتسبب في انسكاب الوقود.

عند نقل المعدة أو إصلاحها

- قم بعملية النقل والإصلاح والخزان فارغ.
- حافظ على المولد في وضع قائم دائماً أثناء النقل.
- قم بفصل سلك شمعة الإشعاع.
- لا تقم بتشغيل المولد في مركبة نقل برية أو بحرية متحركة. لأن الحركة يمكن أن تتسبب في انسكاب الوقود.

عند تخزين الوقود أو الوحدة مع وجود وقود في الخزان

- قم بالتخزين بعيداً عن الأفران أو المواقد أو سخانات المياه أو أجهزة تجفيف الملابس أو الأجهزة الأخرى التي تحتوي على مصابيح دليزية أو مصادر إشعاع أخرى لأنها قد تؤدي إلى اشتعال أبخرة الوقود.
- قم بالتخزين بعيداً عن المواد القابلة للاحتراق.

خطر



أثناء تشغيل المولد ينبعث منه غاز أول أكسيد الكربون، وهو غاز سام عديم الرائحة واللون. قد يؤدي استنشاق غاز أول أكسيد الكربون إلى الغيبان أو الإغماء أو الوفاة.

- لا تقم بتشغيل المولد إلا في الهواء الطلق.
- اترك مسافة خالية لا تقل عن 1 متر من كل جوانب المولد وذلك من أجل تهوية مناسبة.
- لا تعطل نظام العادم.
- لا تقم بتشغيل المولد داخل أي مبنى أو مكان مغلق. حتى لو كانت الأبواب أو النوافذ مفتوحة، بما في ذلك غرفة المولد الموجودة في الكارافان أو سيارات الرحلات.

تحذير



المولدات المشغلة تولد حرارة. من الممكن أن تصل درجة حرارة نظام العادم أو المناطق القريبة منه أو تزيد عن 65 درجة مئوية (150 درجة فهرنهايت). قد تحدث حروق شديدة عند الملامسة.

- غازات العادم ساخنة.
- لا تلمس الأسطح الساخنة.
- اترك المعدة لتبرد قبل لمسها.

مكونات المولد

كل مولد مزود بلوحة بيانات تسرد معلومات تعريف المنتج المطلوبة للحصول على خدمة الضمان.

1 الشكل يوضح بطاقة بيانات المولد القياسية.

1 قم بتسجيل تسلسل موديل المولد هنا:

2 قم بتسجيل الرقم المسلسل للمولد هنا:

قم بتسجيل تاريخ الشراء هنا:

لمعرفة معلومات عن ضمان المحرك والانبعاث، ارجع إلى دليل المالك الخاص بالمحرك.

من الممكن رؤية محتويات المولد القياسية في الشكل 2:

1 نظام العادم المانع للشرر

2 مثبت وصلة التاريز

3 موتور بدء التشغيل الارتدادي

4 مكان لوحة البيانات

5 المحرك

6 مولد التيار المتردد

7 خزان الوقود

التجميع

يتطلب المولد بعض عمليات التجميع لتجهيزه للاستعمال.

أخرج المولد من الكرتون.

1. ضع الكرتون على سطح صلب مستوي بحيث تشير أسهم "This Side Up" (هذا الجانب لأعلى) للأعلى.
2. قم بفتح الجوانب العلوية للكرتونة الشحن بحرص.
3. قم بإزالة أحد جوانب الكرتون من الأعلى للأسفل وضع ذلك الجانب من الكرتون مستويًا لأسفل.
4. قم بإزالة كل مواد التغليف، وحشوة الكرتون، إلخ.
5. أخرج المولد من كرتونه الشحن.

تنبيه: استخدم أساليب رفع آمنة. استخدم شخصين أو أكثر لرفع ما يزيد عن 52 كيلو جرام.

بطاقات التحذير وأماكنها

بطاقات التحذير التالية موضوعة على المولد لتوفير المعلومات لك، يرجى التأكد من بقائها واضحة ومن إحكام تثبيتها في الأماكن التالية:

سطح ساخن - بطاقة ممنوع اللمس



مثبتة بالقرب من نظام العادم أو أجزاء المحرك الساخنة.

بطاقة التحذير من خطر واقراً الدليل

مثبتة بالقرب من مفاتيح التحكم في المحرك.

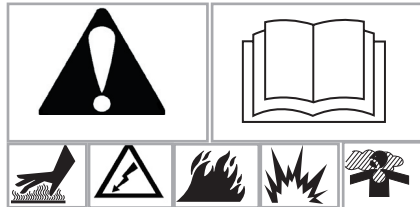

وصف المعدة

المولد

يستخدم المولد لتوفير الطاقة الكهربائية من أجل تشغيل الأجهزة الكهربائية المتوافقة عند: عدم وجود مصدر طاقة كهربائية، في موقع بناء أو في الغابة أو في الأسواق أو عند لانقطاع المؤقت للطاقة الكهربائية في الأجواء العاصفة.

يتم تشغيل هذه الأجهزة بواسطة محركات مبردة بالهواء تعمل بالبنزين أو الديزل. يقوم المحرك بإدارة مولد تيار متردد بسرعة ثابتة تصل إلى ما يقارب 3000 لفة في الدقيقة لإنتاج تيار كهربائي بتردد 50هرتز.

نحن نوفر مجموعة كبيرة من المولدات، باستخدام مجموعات تتألف من محركات ومولدات تيار متردد وجوامل لتوفير أفضل مصادر الطاقة لمجموعة متنوعة من الاستخدامات مثل الاستخدامات الترفيهية والصناعية وتوفير الطاقة عند الطوارئ. الرجاء زيارة موقع www.briggspowerproducts.com لمعرفة نوع المولد المطلوب والغرض من استخدامه.

مولد اللحام

تتضمن مولدات اللحام الوظائف الخاصة باللحام القوسي والمولد في جهاز واحد. تعمل مولدات اللحام الخاصة بنا بواسطة محركات ذات جودة احترافية وهي محمية بإطارات كاملة متينة ومصممة لتكون الاختيار المثالي للاستخدامات الشاقة. من الممكن ضبط التيار الصادر عن مولد اللحام ليتوافق مع قضبان ومواد اللحام.

قبل اللحام، اقرأ وافهم كل المعلومات الواردة في كتيب اللحام.

عدم زيادة حمل المولد.

يجب عليك التأكد من قدرة المولد على توفير الطاقة الكافية للعناصر التي ستقوم بإمدادها بالطاقة في نفس الوقت. قم باتباع الخطوات البسيطة التالية:

1. حدد الأدوات والأجهزة التي ترغب في تشغيلها عن طريق المولد.
2. حدد مقدار الطاقة المطلوبة لكل عنصر (انظر لوحة بيانات الجهاز - القوة بالواط)
3. قم بحساب قوة الواط الكلية المطلوبة للعناصر التي سيتم تشغيلها في نفس الوقت (مع السماح ببدء تشغيل الموتور)

يجب أن يكون المولد قادراً على توفير هذا الحمل الكلي على الأقل.

بعد بدء تشغيل الموتور من الأمور الهامة، تذكر أن الموتور الحثية، مثل تلك التي تشغل مضخات أحواض الزيت والتلاجات والضاطعات (الكمبروسور) تتطلب ضعف أو ثلاثة أضعاف مقدار قوة الواط اللازمة لبدء التشغيل المذكورة.

ملاحظة: الأدوات الكهربائية التي تستخدم محركاً مزوداً بمبادل لا تحتاج طاقة تشغيل إضافية.

ملاحظة: قم دائماً بمراجعة لوحة البيانات الموجودة على الأداة أو الجهاز للحصول على معلومات كهربائية دقيقة.

قبل تشغيل المحرك

إضافة الزيت والوقود

- ضع المولد على سطح مستوي.
- ارجع إلى دليل المالك الخاص بالمحرك واتبع التوصيات والتعليمات الخاصة بالزيت والوقود.

تنبيه

أي محاولة لتدوير المحرك أو بدء تشغيله قبل أن تتم تعبئته على نحو صحيح بالزيت الموصى به تؤدي إلى خلل في المعدة.

- ارجع إلى دليل المحرك لمعرفة معلومات تعبئة الزيت والوقود.
- الضرر الذي يلحق بالمعدة نتيجة عدم الالتزام باتباع هذه التعليمات سيؤدي إلى إبطال الضمان.

تشغيل المولد

تنبيه

تشغيل المحرك أو إيقاف تشغيله مع توصيل الأحمال وشحنها يؤدي إلى تلف المولد.

بدء تشغيل المولد كما يلي:

1. ابدأ تشغيل المولد.
2. صل جهاز التحميل.
3. قم بتشغيل الجهاز الموصّل.
4. كرر الخطوات 2 و3 لكل جهاز إضافي.

إنهاء تشغيل المولد كما يلي:

1. قم بإيقاف تشغيل كافة الأجهزة الموصلة.
2. قم بفصل كل الأجهزة من المولد.
3. قم بإيقاف المحرك.

تشغيل المحرك

لتشغيل المحرك:

- أدر صمام الوقود، إذا كان مزوداً، إلى (1) وضع التشغيل "On" (شكل 3) كما توضح العلامة الموجودة على الصمام.
- ملاحظة:** قد تكون المولدات ذات خزانات الوقود الكبيرة التي تعمل لفترات طويلة مزودة بصمام وقود تحت الخزان. لذا يجب فتح هذا الصمام، بالإضافة إلى صمام الوقود الموجود على المحرك.

- ارجع إلى دليل المحرك لمعرفة إجراءات تشغيل المحرك.

إدارة الطاقة

من الضروري توخ الحذر عند تحميل أحمال كهربائية على المولد. الطريقة الصحيحة والأمنة لإدارة طاقة المولد هي إضافة الأحمال بالتوالي كما يلي:

- قم بتشغيل المولد كما تم شرحه آنفاً مع عدم توصيل أي شيء بالمولد.
 - قم بتوصيل الأحمال الكهربائية المطلوبة وتشغيلها بالتوالي. مع البدء بالحمل الأكبر.
 - امنح وقتاً لخرج المولد لكي ينتظم (المحرك يعمل بسلاسة والجهاز الموصل يعمل بشكل صحيح).
 - قم بتوصيل الحمل الثاني وتشغيله.
 - مرة أخرى. امنح وقتاً للمولد لكي ينتظم.
 - كرر للخطوتين 4 و5 لكل حمل إضافي.
- لا تقم أبداً** بإضافة أحمال أكبر من قدرة المولد. احرص حرصاً خاصاً على مراعاة الأحمال من النوع الحثي. انظر قسم "عدم زيادة حمل المولد". أعلاه.

توصيل الأحمال الكهربائية

- دع المحرك ينتظم ويسخن لبضعة دقائق من بعد التشغيل.
- قم بتوصيل الأحمال الكهربائية المطلوبة وتشغيلها.

الرجاء ملاحظة:

- لا تقم** بتوصيل الأحمال ذات الثلاث مراحل بمولد ذي مرحلة واحدة.
- لا تقم بتوصيل** أحمال ذات تردد 60 هرتز بمولدات ذات 50 هرتز أو العكس.
- لا تزيد حمل المولد.** انظر قسم "عدم زيادة حمل المولد". أعلاه.
- قد تومض المصابيح إذا كان حمل المولد يقل عن 10% من قدرة المولد التقديرية.

إيقاف المحرك

- قم بإيقاف تشغيل الأجهزة، ثم افصلها من المولد.
- دع المحرك يعمل بدون أي حمل لعدة دقائق حتى تستقر درجات الحرارة الداخلية للمحرك والمولد.
- حرك المفتاح الهزاز إلى وضع الإيقاف "Off".
- إذا كان المولد مزود بصمام وقود، فقم بتحريكه إلى وضع الإيقاف "Off".

تشغيل مولد اللحام

- قم بتشغيل المحرك كما تم شرحه سابقاً.
- ارجع إلى الكتيب الخاص باللحام.

التشغيل في الأجواء الباردة

في بعض موديلات المولدات التي تعمل بالبنزين وفي ظل ظروف جوية معينة (درجة حرارة أقل من 4 درجة مئوية [40 فهرنهايت]) ونقطة تكاثف عالية) قد يعاني المحرك من تجمد الكربونيتور (المكربن) وأو نظام التهوية في علبة المرافق. إذا عانى المحرك من تجمد الكربونيتور (فشل تشغيل المحرك في درجات حرارة التجمد). فقم بشراء وتركيب طقم إزالة تجمد الكربونيتور. استشر الوكيل إذا كنت في حاجة لمزيد من المعلومات.

توصيات الصيانة العامة

يتحمل المالك/المشغل مسئولية التأكد من إكمال كل مهام الصيانة الدورية في المواعيد المحددة، ومن تصحيح كل التناقضات ومن الحفاظ على الوحدة نظيفة وتخزينها بطريقة سليمة. **لا تقم أبداً بتشغيل مولد تالف أو معيب.**

صيانة المحرك

انظر دليل المالك الخاص بالمحرك للحصول على التعليمات. إذا احتجت إلى صيانة المحرك، فحدد رقم تعريف المحرك، كما هو موضح في دليل المالك الخاص بالمحرك.

صيانة المولد

يحتوي مولد التيار المتردد والدوائر الكهربائية على أجزاء لا يمكن صيانتها من قبل المستخدم، بما في ذلك المحامل. تتضمن صيانة المولد الحفاظ على نظافة وجفاف الوحدة. قم بتشغيل الوحدة وتخزينها في بيئة نظيفة وجافة بحيث لا تكون عرضة بشكل مفرط للآثار أو الأوساخ أو الرطوبة أو أي أبخرة مسببة للتآكل.

يجب عدم انسداد فتحات تبريد الهواء الموجودة في المولد والمحرك بالجليد أو أوراق الأشجار أو أي مواد أخرى غريبة.

تحذير

لا تقم أبداً بإدخال أداة أو جسم في فتحات تبريد الهواء. حتى إذا كان المحرك متوقف عن العمل.

- إدخال الأجسام قد يؤدي إلى تلف الأجزاء الداخلية.
- إدخال أجسام أثناء تشغيل المحرك يمكن أن يؤدي إلى إصابة من جراء الأجزاء الثالفة حرة الحركة.

تنظيف المولد

- استخدم قطعة قماش مبللة لمسح وتنظيف الأسطح الخارجية.
- استخدم فرشاة ناعمة للتخلص من الأوساخ المتراكمة أو الزيوت.
- استخدم مكسنة كهربائية لالتقاط الأوساخ والبقايا المتناثرة.
- افحص فتحات هواء التبريد والفتحات الموجودة على المولد. يجب الحفاظ على هذه الفتحات نظيفة وغير مسدودة.

تنبيه

لا تستخدم خرطوم ري الحديقة لتنظيف المولد.

- من الممكن أن يدخل الماء إلى نظام الوقود ويسبب تلفاً لأجزاء المحرك.
- من الممكن دخول الماء إلى المولد عبر فتحات التبريد واحتجازه في مواد العزل اللولبية للأجزاء الدوارة والنايئة.
- تراكم الماء والأوساخ يؤدي في النهاية إلى نقص مقاومة مواد العزل اللولبية.

التخزين

يجب تشغيل المولد مرة على الأقل كل سبعة أيام مع تركه يعمل لمدة لا تقل عن 30 دقيقة. إذا كان القيام بذلك غير ممكناً وكان لزاماً عليك تخزين الوحدة لمدة تزيد عن 30 يوماً، فاستخدم الإرشادات التالية من أجل تجهيزه للتخزين.

تخزين المولد

- قم بتنظيف المولد كما هو موضح في قسم "تنظيف المولد".
- تحقق من فتح وعدم انسداد الفتحات وفتحات هواء التبريد الموجودة على المولد.

تنبيه

من الممكن أن تكون أغطية التخزين قابلة للاشتعال.

- لا تضع غطاء التخزين على المولد وهو ساخن.
- اترك المعدة تبرد قبل وضع غطاء التخزين على المولد.

تخزين المحرك

انظر دليل المحرك لمعرفة التعليمات.

نصائح أخرى مفيدة للتخزين

- لمنع تكون الصمغ في نظام الوقود أو أجزاء الكربونيتور الرئيسية، قم بإضافة مثبت الوقود في خزان الوقود. ثم تعبئته بوقود جديد. قم بتشغيل الوحدة لبضعة دقائق لتدوير المادة المضافة في كل أجزاء الكربونيتور. يمكن بعد ذلك تخزين الوحدة والوقود لمدة تزيد عن 24 شهراً.
- من الممكن شراء مثبت الوقود محلياً.
- لا تقم بتخزين الوقود من موسم لآخر ما لم تتم معالجته بالطريقة المذكورة أعلاه.
- استبدل حاوية الوقود إذا بدأت تصاب بالصدأ. فوجود الصدأ أو الأوساخ في الوقود يمكن أن يؤدي إلى حدوث تلف أو مشاكل أخرى.
- قم بتخزين الوحدة في مكان نظيف وجاف.

حدد مكان أقرب وكيل خدمة معتمد لمنتجات طاقة Briggs & Stratton في منطقتك من خريطة تحديد أماكن وكلائنا على موقع ويب www.briggspowerproducts.com



عند شرائك لمنتجات طاقة Briggs & Stratton، فإنك تضمن خدمة بمهارة فائقة ويمكنك الاعتماد عليها لدى أكثر من 30000 وكيل خدمة معتمد في أنحاء العالم، بما في ذلك أكثر من 5000 فني خدمة من ذوي الخبرة العالية. أبحث عن هذه اللافتات حيث يتم تقديم خدمة Briggs & Stratton.



قم بزيارة موزع خدمة معتمد لمنتجات طاقة Briggs & Stratton. فكل واحد منهم لديه مخزون من أجزاء الأصلية وهو مجهز بأدوات صيانة خاصة. الميكانيكيون المدربون يضمنون خدمة إصلاح بارعة لكل مولدات منتجات طاقة Briggs & Stratton. الوكلاء المعلن عنهم فقط باعتبارهم "معتمدين من Briggs & Stratton" مطالبين بالوفاء بمعايير Briggs & Stratton.

اكتشاف الأخطاء وإصلاحها

الأسباب المذكورة في هذا الجدول قد لا تنطبق على كل موديلات المولد.

المشكلة	السبب	الحل
المحرك يعمل، ولكن لا يتوفر خرج تيار متردد.	1. مفتاح قطع الدائرة الكهربائية مفتوح (إذا كان مزوداً). 2. التوصيل رديء أو الكابل معيب. 3. الجهاز الموصل رديء. 4. خلل في المولد.	1. إعادة ضبط مفتاح قطع الدائرة الكهربائية. 2. الفحص أو الإصلاح أو الاستبدال. 3. توصيل جهاز آخر يكون في حالة جيدة. 4. اتصل بوكيل خدمة منتجات Briggs & Stratton Power Products (BSPP).
المحرك يعمل جيداً ولكنه يتعطل عند توصيل الأحمال.	1. دائرة قصر (ماس كهربائي) في أحد الأحمال الموصلة. 2. زيادة التحميل على المولد. 3. سرعة المحرك بطيئة للغاية. 4. حدوث قصر في دائرة المولد.	1. فصل الحمل الكهربائي الذي به دائرة القصر. انظر "عدم زيادة حمل المولد". 2. اتصل بوكيل خدمة منتجات Briggs & Stratton Power Products (BSPP). 3. اتصل بوكيل خدمة منتجات Briggs & Stratton Power Products (BSPP).
لا يمكن تشغيل المحرك أو يتم تشغيله ويعمل بشكل مضطرب.	1. مستوى الزيت منخفض. 2. منقي الهواء متسخ. 3. نفاذ الوقود. 4. وقود رديء/ملوث. 5. سلك شمعة الإشعال غير متصل بالشمعة. 6. شمعة إشعال مسدودة أو رديئة. 7. وجود ماء في الوقود أو نوع الوقود غير صحيح. 8. اختناق زائد. 9. خليط وقود غني بشكل مفرط. 10. صمام السحب عالق سواء مفتوحاً أو مغلقاً. 11. فقدان المحرك للضغط.	1. ملء علب المرافق إلى المستوى الصحيح. 2. تنظيف منقي الهواء أو استبداله. 3. ملء خزان الوقود بنوع الوقود الصحيح. 4. تفريغ خزان الوقود وملئه بوقود جديد. 5. توصيل السلك بشمعة الإشعال. 6. تنظيف/استبدال شمعة الإشعال. 7. تفريغ خزان الوقود وملئه بوقود جديد. 8. ضبط الصمام الخانق على وضع الإيقاف "Off". 9. اتصل بوكيل خدمة منتجات Briggs & Stratton Power Products (BSPP). 10. اتصل بوكيل خدمة منتجات Briggs & Stratton Power Products (BSPP). 11. اتصل بوكيل خدمة منتجات Briggs & Stratton Power Products (BSPP).
انطفاء المحرك أثناء التشغيل.	1. نفاذ الوقود. 2. مستوى الزيت منخفض. 3. خلل في المحرك.	1. ملء خزان الوقود. 2. إضافة الزيت إلى المستوى الصحيح. 3. اتصل بوكيل خدمة منتجات Briggs & Stratton Power Products (BSPP).
نقص طاقة المحرك.	1. الحمل عالي للغاية. 2. اتساخ فلتر الهواء. 3. حاجة المحرك للصيانة.	1. انظر "عدم زيادة حمل المولد". 2. استبدال فلتر الهواء. 3. اتصل بوكيل خدمة منتجات Briggs & Stratton Power Products (BSPP).
المحرك لن يتوقف.	1. تعطل أحد مكونات المحرك.	1. فصل الأحمال الكهربائية وإيقاف تشغيل كل صمامات الوقود وترك المحرك يعمل حتى نفاذ الوقود.

بداية من الأول من يناير عام 2003 تستبدل كل الضمانات غير المؤرخة وكل الضمانات المؤرخة قبل الأول من يناير عام 2003.

ضمان محدود

ستقوم Briggs & Stratton Power Products Group, LLC بإصلاح أو استبدال أي جزء (أجزاء) من المعدة يكون معيباً من ناحية مواد التصنيع أو من ناحية الصنعة أو كليهما مجاناً. يجب أن يتحمل المشتري نفقات النقل الخاصة بالأجزاء التي تخضع لأعمال الإصلاح أو الاستبدال بمقتضى هذا الضمان. يسري هذا الضمان للفترة الزمنية ويخضع للشروط المذكورة أدناه. للحصول على خدمة الضمان، توجه لأقرب وكيل خدمة معتمد في خريطة تحديد أماكن وكلائنا على موقع ويب www.briggspowerproducts.com

لا توجد أي ضمانات أخرى صريحة. الضمانات الضمنية بما في ذلك تلك الضمانات الخاصة بالبرواج التجاري والملائمة لغرض معين. هي ضمانات محدودة بفترة عام واحد بداية من تاريخ الشراء أو إلى التمديد الذي يسمح به القانون. ويستثنى من ذلك جميع الضمانات الضمنية. يتم استثناء المسؤولية القانونية عن الأضرار العرضية أو المترتبة من استثناء التمديد الذي يسمح به القانون. بعض الدول أو البلدان لا تسمح بالقيود المفروضة على مدة استمرار الضمان الضمني. وبعض الدول أو البلدان لا تسمح باستثناء أو تحديد الأضرار العرضية أو المترتبة. وبالتالي فقد لا ينطبق عليك الحد والاستثناء أعلاه. هذا الضمان يمنحك حقوق قانونية معينة وقد تمنع كذلك بحقوق أخرى والتي قد تختلف باختلاف الدولة أو البلد.

معداتنا*

مفتاح التحويل	نظام المولد المنزلي (بما في ذلك مفتاح التحويل. إذا تم بيعه مع المعدة).	المولد المحمول مولد اللحام	مضخة المياه (غير متوفرة في الولايات المتحدة الأمريكية)	غسالة الضغط	الموتور الخارجي
	أقل من 10 كيلو واط 10 كيلو واط أو أكثر				

فترة الضمان

عام واحد	3 سنوات أو 1500 ساعة	عامان	عامان	عام واحد	عام واحد	عامان	الاستخدام الاستهلاكي
		عام واحد	عام واحد	90 يوماً	90 يوماً	لا توجد	الاستخدام التجاري

* يتم ضمان المحرك وبطاريات بدء التشغيل فقط من قبل منتج تلك المنتجات.
** عامان لجميع المنتجات الاستهلاكية في دول الاتحاد الأوروبي. الأجزاء في العام الثاني فقط بالنسبة للاستخدام الاستهلاكي للمولد المحمول ونظام المولد المنزلي - أقل من 10 كيلو واط، للدول غير الأعضاء في الاتحاد الأوروبي.

تبدأ فترة الضمان من تاريخ شراء أول مستهلك أو مستخدم تجاري نهائي للمنتج من تاجر التجزئة وتستمر طوال الفترة الزمنية المذكورة في الجدول أعلاه. ويقصد "بالاستخدام الاستهلاكي" الاستخدام الشخصي في المنزل من قبل أحد المستهلكين. ويقصد "بالاستخدام التجاري" بقية الاستخدامات الأخرى بما في ذلك الاستخدام لأغراض تجارية أو جني الأرباح أو أغراض التأجير. بعد خضوع المعدة لأغراض الاستخدام التجاري، يتم اعتبارها منذ ذلك الوقت تستخدم لأغراض الاستخدام التجاري من هذا الضمان. لا يسري هذا الضمان على المعدة التي تستخدم كمصدر طاقة رئيسي بدلاً من مصدر الطاقة العام. لا يغطي الضمان الغاسلات العاملة بالضغط الكهربائي والتي تستخدم في الأغراض التجارية.

ليس من الضروري تسجيل الضمان للحصول على خدمة ضمان منتجات BRIGGS & STRATTON. احتفظ بصك إيصال الشراء، إذا لم تقدم صك بتاريخ الشراء الأولي عند طلب خدمة الضمان. فسيتم استخدام تاريخ التصنيع الخاص بالمنتج لتحديد فترة الضمان.

حول الضمان

ترحب بإجراء أعمال الإصلاح الخاصة بالضمان ونعتذر عن أي إزعاج. يجوز لأي وكيل خدمة معتمد القيام بأعمال الإصلاح الخاصة بالضمان. يتم التعامل مع معظم أعمال الإصلاح الخاصة بالضمان بشكل روتيني. ولكن في بعض الأحيان قد تكون طلبات خدمة الضمان غير مناسبة. فعلى سبيل المثال، قد لا تنطبق خدمة الضمان. إذا كان السبب في تلف المعدة هو سوء الاستعمال أو قلة الصيانة الدورية أو الشحن أو التناول أو التخزين أو التركيب غير الصحيح. وبالمثل، يتم إلغاء الضمان، إذا تمت إزالة تاريخ التصنيع أو الرقم التسلسلي من على المعدة أو تم إجراء تغيير أو تعديل على المعدة. أثناء فترة الضمان، سيقوم وكيل الخدمة المعتمد، وبناء على اختياره، بإصلاح أو استبدال أي جزء قد يكون معيباً، وذلك بعد الفحص. في ظل الاستخدام العادي والخدمة العادية، لن يغطي هذا الضمان عمليات الإصلاح والمعدات التالية:

- **التآكل الطبيعي:** معدات الطاقة الخارجية مثلها مثل جميع الأجهزة الميكانيكية، تحتاج إلى إجراء استبدال الأجزاء وأعمال الخدمة بشكل دوري لتؤدي عملها جيداً. لا يغطي هذا الضمان أعمال الإصلاح عندما يؤدي الاستخدام العادي إلى انتهاء العمر الافتراضي لأحد الأجزاء أو المعدة.
- **التركيب والصيانة:** لا يسري هذا الضمان على المعدات أو الأجزاء التي جرى لها تركيب أو تغيير وتعديل أو سوء استعمال أو إهمال أو تعرضت لحادث أو تحميل زائد أو صيانة أو إصلاح أو تخزين وكل ما شابه ذلك بطريقة غير صحيحة وغير معتمدة ووفقاً لتقديرنا. بما يؤثر سلباً على الأداء والمتانة. كما لا يغطي هذا الضمان كذلك أعمال الصيانة العادية مثل عمليات الضبط وتنظيف نظام الوقود وانسداده (بسبب المواد الكيميائية والأوساخ والكربون والجبر، إلخ).
- **استثناءات أخرى:** يستثنى من هذا الضمان العناصر سريعة التآكل مثل الوصلات الفرنية السريعة ومقاييس الزيت والسيور والحلقات الدائرية والفلاتر وغطاء المضخة، إلخ. المضخات التي تم تشغيلها بدون تزويدها بالمياه أو التلوث أو الأعطال الناجمة عن الحوادث أو سوء الاستعمال أو إجراء التعديلات أو التغييرات أو أعمال الخدمة غير الصحيحة أو التجمد أو تلف المواد الكيميائية. يتم استثناء أجزاء الملحقات مثل المسدسات والخراطيم والأنابيب والفوهات من ضمان المنتج. كذلك يتم استثناء المعدات المجددة ومعدات العرض والمعدات التي يتم استخدامها كمصدر طاقة رئيسي بدلاً من مصدر الطاقة العام والمعدات المستخدمة في عمليات الإنعاش.

BRIGGS & STRATTON POWER PRODUCTS GROUP, LLC
JEFFERSON, WI, USA

Как да използваме Ръководството за фигурите

1 - 3 вижте фигурите отвътре на капака. Схемите илюстрират типичните технически параметри и органи за управление на малките генератори.

1 - 10 вижте елементите, показани на Фигура.

БЕЗОПАСНОСТ



Прочетете, разберете и се осведомете от ръководството за работа, преди да работите с вашия генератор.

Запазете ръководството за работа за бъдещи справки.

Ръководството обхваща само работата на генератора и трябва да се използва заедно с ръководството за работа на двигателя.

Прочетете, разберете и се информирайте от ръководството за работа относно безопасността, работата и поддръжката на двигателя.

Предупредителният символ за опасност () определя предпазителна информация за рискове, които могат да доведат до нараняване на персонала. Сигнализираща дума (ОПАСНО, ПРЕДУПРЕЖДЕНИЕ, ВНИМАНИЕ) се поставя заедно с предупредителен символ, за да посочи потенциалната тежест на нараняването. Допълнително, един символ за опасност може да показва вида на опасността.

ОПАСНО: Посочва опасност, която, ако не бъде избегната ще доведе до смърт или сериозно нараняване.

ПРЕДУПРЕЖДЕНИЕ: Посочва опасност, която, ако не бъде избегната може да доведе до смърт или сериозно нараняване.

ВНИМАНИЕ: Посочва опасност, която, ако не бъде избегната може да доведе до ниска или средна степен на нараняване.

ВНИМАНИЕ: Когато се използва без предупредителен символ, предупреждава за ситуация, която би могла да доведе до повреда в машината.

МЕЖДУНАРОДНИ СИМВОЛИ ЗА ОПАСНОСТИ И ТЕХНИТЕ ЗНАЧЕНИЯ



	ОПАСНО Генераторът създава опасно напрежение. Допирът до електрически проводници, намиращи се под напрежение, води до смърт или сериозно нараняване.
	<ul style="list-style-type: none"> • Не пипайте оголени кабели или контактни гнезда. • Не използвайте генератор с износени, разплетени или повредени по друг начин електрически кабели. • Не застъпвайте електрически проводници или кабели с рамата на генератора. • Не работете с генератора при дъжд. • Не работете или не пипайте генератора или електрическите кабели, когато стоите във вода, когато сте боси и когато ръцете и краката ви са мокри. • Не работете или не пипайте мокри електрически устройства, свързани към работещ генератор. • Не допускайте неквалифицирани лица или деца да работят или обслужват генератора. • Когато генераторът се използва като резервна мощност, за свързването му следва да се използва подходящ 2-полюсен, двупосочен прекъсвач, осигуряващ отварянето на едната верига преди затварянето на другата. Присъединяването към електрическата инсталация на сградата трябва да се извърши от квалифициран електротехник при спазване на местните разпоредби. • Неразделянето на генератора от електрическата мрежа за общо ползване, може да доведе до смърт или нараняване на работещите по нея, поради неволно подаване на електроенергия към нея.

	ОПАСНО Неспазването на местните правилници за заземяване на генератора може да доведе до поразяване от електрически ток.
	<ul style="list-style-type: none"> • Местните наредби може да изискват свързване на рамата на генератора към заземително колче. Посъветвайте се с местен електротехник относно изискванията за заземяване във вашия район.

	ПРЕДУПРЕЖДЕНИЕ Някои генератори имат възможност за зареждане на акумулатори. Акумулаторният газ може да избухва.
	<ul style="list-style-type: none"> • Дръжте искрите и пламъка на разстояние от акумулаторите. • Никога не поставяйте метален предмет, свързващ клемите на акумулатора. За проверка на зареждането използвайте волтметър или ареометър. • Наредените акумулатори, по време на зареждане, отделят избухливия газ водород. НЕ ДОПУСКАЙТЕ открит пламък, искра, топлина или запалена цигара около акумулатор по време на зареждането му и няколко минути след това. • Акумулаторите съдържат опасни химически вещества. Не се допирайте до никое от тях.

	ПРЕДУПРЕЖДЕНИЕ Този генератор не трябва да се използва за приложения в морски съдове. Пренебрегването на това предупреждение може да доведе до телесно нараняване и/или повреждане на имущество.
	<ul style="list-style-type: none"> • Този генератор не трябва да се използва за приложения в морски съдове. • Пренебрегването на това предупреждение може да доведе до телесно нараняване и/или повреждане на имущество.

BG

	ПРЕДУПРЕЖДЕНИЕ Горивото и парите му са изключително запалими и избухливи. Пожар или взрив могат да причинят сериозни обгаряния или смърт.
	<p>ПРИ НАЛИВАНЕ НА ГОРИВО</p> <ul style="list-style-type: none"> • Изключете генератора и го оставете да се охлади най-малко 2 минути, преди да свалите капачката на резервоара за гориво. Развийте я бавно, за да освободите налягането в него. • Пълнете резервоара за гориво на открито място. • Ако се разлиее гориво, почистете разляното и оставете време на оставащото гориво да се изпари, преди да стартирате отново двигателя. • Не претъпвайте резервоара. Оставете място за разширение на горивото. • Дръжте всяко гориво далеч от искри, открити пламъци, сигнални лампи, топлина и други запалителни източници. • Не палете цигара и не пушете. <p>ПРИ РАБОТЕЩА МАШИНА</p> <ul style="list-style-type: none"> • Не наклоняйте двигателя или машината под ъгъл, при който горивото се разлива. <p>ПРИ ТРАНСПОРТИРАНЕ ИЛИ РЕМОНТ НА МАШИНАТА</p> <ul style="list-style-type: none"> • Транспортирайте/ремонтирайте само с ПРАЗЕН резервоар за гориво. • По време на транспортиране, поставяйте генератора винаги в изправено положение. • Разкачете кабела на запалителната свещ. • Не работете с генератора, когато се намира в движещо се моторно превозно средство или в плавателен съд, защото това може да доведе до разливане на горивото му. <p>ПРИ СКЛАДИРАНЕ НА ГОРИВО ИЛИ АГРЕГАТ С ГОРИВО В РЕЗЕРВОАРА</p> <ul style="list-style-type: none"> • Съхранявайте го далеч от печки, водонагреватели, сушилни за дрехи или други електрически прибори, които имат сигнална лампа или друг запалителен източник, защото те могат да възпламенят парите на горивото. • Съхранявайте го далеч от горивни материали.

	ОПАСНО Работещият генератор изпуска въглероден окис, който е отровен газ, без мирис и цвят. Вдишването на въглероден окис може да причини гадене, припадък или смърт.
	<ul style="list-style-type: none"> • Работете с генератора САМО на открито. • Спазвайте най-малко 1 метър свободно разстояние от всички страни на генератора, за да има достатъчна вентилация. • Не променяйте изпускателната система за изгорели газове. • Не работете с генератора вътре в сграда или затворено помещение, дори и ако вратите и прозорците са отворени, включително и в отделението за генератора в каравана или в друго транспортно средство за отид.

	ПРЕДУПРЕЖДЕНИЕ Работещите двигатели отделят топлина. Температурата на изпускателния тръбопровод и на околните повърхности може да достигне или надвиши 65°C. При допир с тях може да получите сериозни изгаряния.
	<ul style="list-style-type: none"> • Изгорелите газове са ГОРЕЩИ. • Не докосвайте горещите повърхности. • Оставете машината да се охлади, преди да я пипате.

Елементи на генератора

Всеки генератор има табелка с технически данни, на която е вписан идентификационния му номер, необходим за получаване на гаранционното обслужване.

Фигура 1 показва типичен етикет с техническите данни за генератора.

Тук запишете модела на серията на генератора:

Тук запишете заводския номер на генератора:

Тук запишете датата, на която е купен:

За сведения относно гаранцията на двигателя и изпускането на вредни емисии, вижте ръководството за работа.

Типичните елементи на генератора може да се видят на

Фигура 2:

- 1 Искрогасител на изпускателната тръба
- 2 Съединител за заземяване
- 3 Възвратен стартер
- 4 Местоположение на табелката с техническите данни
- 5 Двигател
- 6 Алтернатор
- 7 Резервоар за гориво

Описание на видовете генератори

Генератор на електрически ток

Генераторът обезпечава електрическа енергия за работата на съвместимо електрическо оборудване, когато липсва електроснабдителна мрежа на някоя строителна площадка, в гора, на пазарна площ, или когато след буря електрозахранването от мрежата е временно преустановено.

Тези устройства се задвижват от бензинови или дизелови двигатели с усъвършенствано въздушно охлаждане. Двигателят задвижва алтернатор при фиксирана скорост от приблизително 3000 об/мин., за да произведе електрически ток с честота 50 Hz.

Ние предлагаме широка гама генератори, като използваме комбинации от двигатели, алтернатори и рами, за да осигурим най-добрите захранващи източници за различни нужди, за целите на отбиха, за промишлени нужди и при аварии. Молим ви да посетите нашата страница на адрес в Интернет www.briggspowerproducts.com за целевата категория и употреба на вашия генератор.

Генератор-заваръчен апарат

Генератор-заваръчните апарати комбинират функциите на дъгов заваръчен агрегат и генератор на променлив ток в едно устройство. Нашите генератор-заваръчни апарати се привеждат в действие от двигатели с професионално качество и са защитени от здрави, укрепени рами, проектирани да бъдат идеалния избор за приложения при тежки работни условия. Токът на изхода на заваръчния апарат може да се регулира за съчетаване на електроди и материали.

Преди да заварявате, прочетете и разберете цялата информация в брошурата за заваряване.

Монтажен процес

Вашият генератор изисква няколко монтажни операции, за да го подготвите за употреба.

Изваждане на генератора от картонената кутия

- 1 Поставете картонената кутия върху твърда равна повърхност, така че надписът "This Side Up" и стрелките да сочат нагоре.
- 2 Внимателно отворете горните капаци на картонената кутия, ползвана за транспортирането.
- 3 Срежете от върха до дъното ъглите от едната страна на кутията и положете хоризонтално долу освободената стена.
- 4 Отстранете целия опаковъчен материал, уплътняващите картони, и т.н.
- 5 Извадете генератора от картонената кутия.

ВНИМАНИЕ: Прилагайте безопасни методи за повдигане. Използвайте двама или повече души при вдигане на повече от от 25 килограма.

Предупредителни етикети и местоположенията им

Следващите по-долу етикети са прикрепени към генератора, за да ви информират. Молим, убедете се, че те са четливи и здраво прикрепени на следните местоположения:

Етикет Гореща повърхност – Не докосвайте



Прикрепен е близо до изпускателната тръба за изгорелите газове или до горещите части на двигателя.

Етикет Предупреждение за опасност и Прочети ръководството

Прикрепен е близо до лостовете за управление на двигателя.

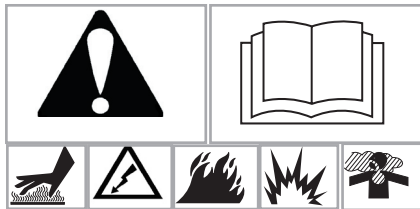

Етикет Електрическа опасност

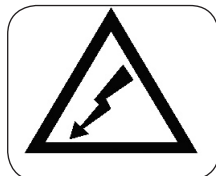

Прикрепен е близо до контактните гнезда-изходи.

Не претоварвайте генератора

Трябва да се убедите, че вашият генератор може да подава достатъчно мощност за устройствата, които захранвате едновременно. За целта следвайте следните прости указания:

- 1 Установете електрическите инструменти и устройства, които желаете да работят с генератора ви.
- 2 Определете необходимата мощност за всяко устройство (вижте табелката с техническите данни на електрическото устройство – ватове).
- 3 Сумирайте изискваните ватове на устройствата, които ще работят едновременно (те трябва да позволяват пука на електродвигателя).

Вашият генератор трябва да бъде в състояние да захранва НАЙ-МАЛКО този общ електрически товар.

Пускането на един електродвигател е важен пункт. Имайте предвид, че асинхронните електродвигатели, като тези, които задвижват отводнителни помпи, хладилници и компресори, при пускане, нормално изискват пукова мощност 2 до 3 пъти по-голяма от номиналната.

Забележка: Електрическите инструменти, използващи универсални колекторни електродвигатели не изискват допълнителна пукова мощност.

Забележка: Винаги правете справка в табелката с техническите данни на електрическия инструмент или устройство за точна информация относно електрическите им данни.

Преди стартиране на двигателя

Налейте масло и гориво

- Поставете генератора на хоризонтална повърхност.
- Вижте ръководството за работа с двигателя и спазвайте препоръките и инструкциите за маслото и горивото.

ВНИМАНИЕ

Всеки опит да се завърти или стартира двигателя, преди да е правилно напълнен с препоръчаното масло, води до повреждане на машината.

- Вижте указанията за пълнене на двигателя с масло и гориво в ръководството за работа.
- Повреда на машината в резултат на неспазване на тази инструкция анулира гаранцията и.

Работа с генератора

ВНИМАНИЕ

Стартиране или спиране на двигател със свързани и включени електрически товари поврежда генератора.

ВЪВЕДЕТЕ ГЕНЕРАТОРА В ДЕЙСТВИЕ КАКТО СЛЕДВА:

- 1 Стартирайте генератора.
- 2 Свържете товарното устройство.
- 3 Включете товарното устройство.
- 4 Повторете точки 2 и 3 за всяко ново свързано устройство.

ПРЕУСТАНОВЕТЕ РАБОТАТА НА ГЕНЕРАТОРА КАКТО СЛЕДВА:

- 1 Изключете захранването на всички електрически свързани с генератора устройства.
- 2 Разкачете всички устройства от генератора.
- 3 Спрете двигателя.

Стартиране на двигателя

За да осъществите пуск на генератора:

1. Ако има кранче за горивото, поставете го на положение "On" (Фигура ), както е отбелязано върху него.

Забележка: Работещите продължително време генератори, с големи резервоари за гориво, може да имат под тях кранче. Следователно, това кранче трябва да бъде отворено, както и кранчето за горивото на двигателя.

2. Вижте процеса на стартиране на двигателя в ръководството за работа.

Управление на мощността

Важно е да се внимава, когато към генератора се включват електрически товари. Правилният и безопасен начин да се управлява мощността му е като се добавят електрически товари един след друг, както следва:

1. Осъществете пуск на генератора, както бе описано по-рано, без нищо да е свързано към него.
2. Свържете и включете желаните електрически товари един след друг, като започнете с най-големия товар.
3. Позволете на мощността на изхода на генератора да се стабилизира (двигателят да работи равномерно и свързаното устройство да работи както трябва).
4. Свържете и включете втори електрически товар.
5. Отново позволете на генератора да се стабилизира.
6. Повтаряйте указанията 4 и 5 при всеки допълнителен товар.

Никога не добавяйте повече електрически товари, отколкото е мощността на генератора. Специално внимание обръщайте на товари от колекторен тип. Вижте по-горе точка "Не претоварвайте генератора".

Свързване на електрически товари

1. След стартиране, оставете двигателя за няколко минути да се стабилизира и загрее.
2. Свържете и включете желаните електрически товари.

МОЛЯ ОТБЕЛЕЖЕТЕ:

- Не свързвайте 3-фазни товари към монофазен генератор
- Не свързвайте товари с честота 60 Hz към генератори с честота 50 Hz или обратно.
- **НЕ ПРЕТОВАРВАЙТЕ ГЕНЕРАТОРА.** Вижте по-горе точка "Не претоварвайте генератора".
- Светлинните индикации могат да трепкат, ако общото натоварване на генератора е по-малко от 10% от номиналната мощност.

Спиране на двигателя

1. Изключете свързаните устройства, а след това ги разкачете от генератора.
2. Оставете двигателя да работи няколко минути без товар, за да се стабилизира вътрешните температури на двигателя и генератора.
3. Преместете плъзгащия ключ на положение "Off".
4. Ако има кранче за гориво, завъртете го на положение "Off".

Работа с генератор-заваръчен апарат

- Стартирайте двигателя, както бе описано по-горе.
- Вижте отделната брошура за заваръчен апарат.

Работа в студено време

При някои модели генератори с бензиново гориво и при някои атмосферни условия (температура под 4° C и висока точка на образуване на роса), двигателят може да получи обледеняване на карбуратора и/или на системата за вентилация на картерните газове. Ако карбураторът на генератора се обледенява (двигателят спира да работи при температури под нулата), снабдете се с противоскрежен комплект за карбуратор и го монтирайте на него. Посетете вашия сервизен представител, ако желаете да получите повече информация.

Основни препоръки за техническо обслужване

Собственикът или операторът е длъжен да се убеди дали всички операции по периодичното техническо обслужване са изпълнявани по график, дали всички несъответствия са отстранени, дали агрегатът е поддържан чист и дали е съхраняван правилно. **Никога не работете с повреден или дефектен генератор.**

Техническо обслужване на двигателя

За инструкции вижте ръководството за работа с двигателя.

Ако се нуждаете от сервизно обслужване на вашия двигател, установете идентификационния му номер, както е описано в ръководството за работа.

Техническо обслужване на генератора

Алтернаторът и електрическите вериги нямат части за обслужване от потребителя, включително лагерите.

Техническото обслужване на генератора се състои в това, да се опази чист и сух. Работете и го съхранявайте на чисто, сухо място, където няма да бъде изложен на въздействието на прекалени количества прах, смет, влага или някои пари с корозионно действие.

Охладителните въздушни прорези на генератора и двигателя не трябва да се задръстват със сняг, листа или някакъв друг неговостовен материал.



ПРЕДУПРЕЖДЕНИЕ

НИКОГА не вкарвайте инструмент или предмет през охлаждащите прорези, дори и когато двигателят не работи.

- Поставянето на предмети може да повреди вътрешни части.
- Поставянето на предмети, докато двигателят работи, може да причини нараняване от разхлабени или повредени части.

Почистване на генератора

- Използвайте влажен плат, за да избърсвате до чисто външните повърхности.
- Използвайте четка с мека четина, за да раздробите втвърдената нечистотия или масло.
- Използвайте прахосмукачка за събиране на раздробената смет и нечистотии.
- Проверявайте охлаждащите прорези и отвори на генератора. Тези отвори трябва да бъдат пазени чисти и незапушени.

ВНИМАНИЕ

Не използвайте градински маркуч, за да почистите генератора.

- Водата може да проникне в горивната система и да повреди някои части на двигателя.
- Водата може да проникне в генератора през охлаждащите прорези и да се задржи в изолацията на роторната и статорна намотки.
- Водата и натрупаната нечистотия могат евентуално да намалят съпротивлението на изолацията на намотките.

Складиране

Генераторът трябва да се пуска най-малко един път на седем дни и да работи най-малко в продължение на 30 минути. Ако това не може да се прави и вие трябва да го съхранявате за повече от 30 дни, използвайте следващите указания, за да го подготвите за съхранение.

Складиране на генератора

- Почистете генератора, както е описано в точка "Почистване на генератора".
- Проверете дали охлаждащите прорези и отвори са открити и незадръстени.

ВНИМАНИЕ

Калъфите за покриване при складиране може да са запалими.

- Не покривайте с калъф горещ генератор.
- Оставете машината да се охлади, преди поставяне на складовия калъф върху генератора.

Съхраняване на двигателя

За инструкции вижте ръководството за работа.

Други съвети за съхранение

- Наливайте стабилизатор за гориво в резервоара и го зареждайте с прясно гориво, за да предотвратите образуването на смола в горивната система или по основните карбураторни части. Нека агрегатът работи няколко минути, за да циркулира добавката в карбуратора. След това, агрегатът и горивото могат да бъдат складирани за период от 24 месеца. Стабилизаторът за гориво може да се закупи на място.
- Не складирайте горивото от един за друг сезон, освен ако не е обработено по описания по-горе начин.
- Сменете съда за складиране на гориво, ако е започнал да корозира. Корозията и/или сметта в горивото могат да причинят повреда или други проблеми.
- Съхранявайте агрегата на чисто и сухо място.

Сервизно обслужване

Посетете Упълномощен сервизен представител на Briggs & Stratton Power Products. Всеки такъв държи на склад оригинални части на Briggs & Stratton и е оборудван със специализирани сервизни инструменти. Обучени механици осигуряват експертно ремонтно обслужване на всички генератори Briggs & Stratton Power Products. Само представители, определени като "Пълномощници на Briggs & Stratton" са длъжни да отговарят на стандартите на фирмата.



Когато купувате от Briggs & Stratton Power Products, вие можете да разчитате на вискоквалифицирано, надеждно сервизно обслужване при повече от 30 000 Упълномощени сервизни представители по света, включително повече от 5 000 квалифицирани сервизни работници, носители на знака Master Service Technician. Търсете тези знаци, навсякъде където Briggs & Stratton предлагат обслужване.



Намерете най-близкия до вас Упълномощен сервизен представител на Briggs & Stratton Power Products в указателната карта за представителите на нашия Web-адрес

www.briggspowerproducts.com.

Настоявайте за оригинални резервни части Briggs & Stratton с нашето лого върху кутията и/или върху частта. Неоригиналните части може да не работят добре и да анулират гаранцията ви.

Откриване и отстраняване на неизправности

Причините, изброени в тази таблица може да не се отнасят за всички модели генератори.

Неизправност	Причина	Начин на отстраняване
Двигателят работи, но няма напрежение на изхода на генератора.	<ol style="list-style-type: none"> 1. Прекъсвачът е отворен (ако има такъв). 2. Лошо връзка или дефектен кабел. 3. Свързаното устройство е неизправно. 4. Повреда в генератора. 	<ol style="list-style-type: none"> 1. Включете отново прекъсвача (ако има такъв). 2. Да се провери, поправи или замени. 3. Да се свърже друго устройство, което е в добро състояние. 4. Посетете сервизен представител на Briggs & Stratton Power Products (BSPP).
Двигателят работи добре, но намалява оборотите при свързване на товари.	<ol style="list-style-type: none"> 1. Късо съединение в свързан товар. 2. Генераторът е претоварен. 3. Оборотите на двигателя са твърде ниски. 4. Късо съединение в веригата на генератора. 	<ol style="list-style-type: none"> 1. Да се разкачи окъсия електрическият товар. 2. Вижте точка "Не претоварвайте генератора". 3. Посетете сервизен представител на BSPP. 4. Посетете сервизен представител на BSPP.
Двигателят не стартира, или стартира, но работи неравномерно.	<ol style="list-style-type: none"> 1. Ниско ниво на маслото. 2. Замърсен въздушен филтър. 3. Липса на гориво. 4. Старо/замърсено гориво. 5. Кабелът на запалителната свещ не е свързан към свещта. 6. Замърсена или неизправна запалителна свещ. 7. Вода в горивото или неподходящо гориво. 8. Свърхдроселиране. 9. Прекалено богата горивна смес. 10. Залепнал смукателен клапан в отворено или затворено състояние. 11. Двигателят няма компресия. 	<ol style="list-style-type: none"> 1. Напълнете с масло картера до точното ниво. 2. Почистете или сменете въздушния филтър. 3. Напълнете резервоара с подходящо гориво. 4. Източете резервоара и го заредете с прясно гориво. 5. Свържете кабела към запалителната свещ. 6. Почистете или сменете запалителната свещ. 7. Източете резервоара и го заредете с прясно гориво. 8. Поставете смукача на положение "Off". 9. Посетете сервизен представител на BSPP. 10. Посетете сервизен представител на BSPP. 11. Посетете сервизен представител на BSPP.
Двигателят спира по време на работа.	<ol style="list-style-type: none"> 1. Липса на гориво. 2. Ниско ниво на маслото. 3. Повреда в двигателя. 	<ol style="list-style-type: none"> 1. Напълнете резервоара за гориво. 2. Налейте масло до точното ниво. 3. Посетете сервизен представител на BSPP.
Двигателят няма мощност.	<ol style="list-style-type: none"> 1. Електрическият товар е твърде голям. 2. Замърсен въздушен филтър. 3. Двигателят трябва да бъде обслужен в сервиз. 	<ol style="list-style-type: none"> 1. Вижте точка "Не претоварвайте генератора". 2. Сменете въздушния филтър. 3. Посетете сервизен представител на BSPP.
Двигателят не спира.	<ol style="list-style-type: none"> 1. Счупен елемент на двигателя. 	<ol style="list-style-type: none"> 1. Разкачете електрическите товари, затворете всички кранчета за гориво и оставете двигателя да работи до изчерпване на горивото.

ГАРАНЦИОННА ПОЛИЦА НА ПРИТЕЖАТЕЛ НА ОБОРУДВАНЕ ОТ BRIGGS & STRATTON POWER PRODUCTS GROUP, ООД

Валидна от 1-ви януари 2003 г., заменя всички гаранционни полици без дата и всички гаранционни полици, издадени преди дата 1-ви януари 2003 г.

ОГРАНИЧЕНА ГАРАНЦИЯ

Briggs & Stratton Power Products Group, ООД ще поправи или замени безплатно всяка (всички) част (и) на оборудването, която (които) е (са) с дефектен материал или изработка, или и двете едновременно. Транспортните разходи за частите, върнати за ремонт или замяна по тази гаранция, трябва да се поемат от купувача. Тази гаранция е валидна за периодите и условията, посочени по-долу. За гаранционното обслужване намерете най-близкия Упълномощен сервизен представител в нашата указателна карта за представителите на web-адреса ни www.briggspowerproducts.com.

НЯМА ДРУГА СПЕЦИАЛНА ГАРАНЦИЯ. ПОДРАЗБИРАЩИТЕ СЕ ГАРАНЦИИ, ВКЛЮЧИТЕЛНО ТЕЗИ ЗА ПРОДАВАЕМОСТ И ГОДНОСТ ЗА СПЕЦИАЛНА ЦЕЛ, СА ОГРАНИЧЕНИ ДО ЕДНА ГОДИНА ОТ ДАТАТА НА КУПУВАНЕ ИЛИ ДО СРОКА, РАЗРЕШАВАН ОТ ЗАКОНА, КАТО ВСЯКА ОТДЕЛНА ИЛИ ВСИЧКИ ПОДРАЗБИРАЩИ СЕ ГАРАНЦИИ СЕ ИЗКЛЮЧВАТ. ОТГОВОРНОСТ ЗА СЛУЧАЙНИ ИЛИ ПОСЛЕДВАЩИ ЩЕТИ СЕ ИЗКЛЮЧВА В СТЕПЕН, ПОЗВОЛЕНА ОТ ЗАКОНА. Някои щати или страни не позволяват ограничения за времетраенето на подразбиращата се гаранция, а някои щати или страни не позволяват изключването или ограничаването на случайни или последващи щети, така че е възможно горното ограничение и изключение да не важи за вас. Тази гаранция ви дава специфични законови права, а вие можете да имате и други права, които се изменят от един щат в друг, или от една страна в друга.

НАШЕ ОБОРУДВАНЕ*

ИЗВЪНБОРДОВ ДВИГАТЕЛ	ВОДОСТРУЙКА	ВОДНА ПОМПА (Няма на разположение в САЩ)	ПРЕНОСИМ ГЕНЕРАТОР ЗАВАРЪЧЕН АГРЕГАТ	ДОМАШНА ГЕНЕРАТОРНА СИСТЕМА (Включва прехвърлящ прекъсвач, ако се продава с оборудването)	ПРЕХВЪРЛЯЩ ПРЕКЪСВАЧ
				По-малка от 10 киловата	10 киловата или по-голяма

ГАРАНЦИОНЕН ПЕРИОД*

За ползване за собствени нужди	2 години	1 година	1 година	2 години	2 години	3 години или 1500 часа	1 година
За ползване за промишлени нужди	Няма	90 дни	90 дни	1 година	1 година		

* Двигателят и стартерните акумулатори са гарантирани единствено от производителите им.

** За страните от ЕС, 2 години за всички потребителски продукти. За страните извън ЕС, само през 2-рата година, за резервните части за преносимия генератор и домашните генераторни системи, по-малки от 10 киловата, за ползване за собствени нужди.

Гаранционният период започва от датата на купуване от първия потребител за собствени нужди или от крайния потребител за промишлени нужди и продължава за периода, посочен в таблицата по-горе. "За ползване за собствени нужди" означава лично използване в домакинство от потребител на дребно. "За ползване за промишлени нужди" означава всички други употреби, включително търговска употреба, както и такава, формираща доход или отдаване под наем. След като веднаж оборудването е било ползвано за промишлени нужди, по-нататък то ще бъде считано, като оборудване за промишлени нужди, за целите на тази гаранция. **Оборудване, което се използва като основен източник вместо електрическата мрежа не влиза в обхвата на тази гаранция. Електрическите напорни миялни апарати, използвани за търговски цели не са под гаранция.**

НЕ Е НЕОБХОДИМА РЕГИСТРАЦИЯ НА ГАРАНЦИЯТА, ЗА ДА СЕ ПОЛУЧИ ГАРАНЦИОННО ОБСЛУЖВАНЕ ЗА ПРОДУКТИТЕ НА BRIGGS & STRATTON. ПАЗЕТЕ ЗА ДОКАЗАТЕЛСТВО КВИТАНЦИЯТА ОТ ПОКУПКАТА. АКО НЕ ОСИГУРИТЕ ДОКАЗАТЕЛСТВО ЗА НАЧАЛНАТА ДАТА НА КУПУВАНЕ, ПРИ ПОИСКВАНЕ НА ГАРАНЦИОННО ОБСЛУЖВАНЕ, ДАТАТА НА ПРОИЗВОДСТВО НА ПРОДУКТА ЩЕ БЪДЕ ИЗПОЛЗВАНА ЗА ОПРЕДЕЛЯНЕ НА ГАРАНЦИОННИЯ ПЕРИОД.

ОТНОСНО ВАШАТА ГАРАНЦИЯ

Ние приемаме с готовност гаранционния ремонт и се извиняваме за причиненото ви неудобство. Всеки Упълномощен сервизен представител може да осъществи гаранционните ремонти. Повечето гаранционни ремонти се провеждат рутинно, но понякога исканията за гаранционно обслужване могат да бъдат неоправдани. Например, гаранционно обслужване няма да се признае, ако повредата в оборудването се дължи на неправилна употреба, на липса на редовно техническо обслужване, неправилно транспортиране, маневриране, съхранение или некачествен монтаж. Също така, гаранцията се губи, ако датата на производство или серийният номер на машината са изтрети, или тя е преправяна или променяна. В гаранционния период Упълномощеният сервизен представител, по свой избор, поправя или заменя всяка част, за която, след преглед, е установено, че се е повредила при нормално ползване и техническо обслужване. Тази гаранция не покрива следните ремонти и оборудване:

- **Нормално износване:** Силовото оборудване, предназначено за работа на открито, каквито са всичките механични устройства, има нужда от периодична смяна на части и от техническо обслужване, за да работи добре. Тази гаранция не покрива ремонт, когато нормалната експлоатация е изчерпала живота на част от оборудването.
- **Монтаж и техническо обслужване:** Тази гаранция не се прилага за оборудване или части, когато са били подлагани на некачествен или неотризиран монтаж, преправяне или изменение на конструкцията, на неправилна употреба, нехайство, нещастен случай, претоварване, прекомерна скорост, некачествено техническо обслужване и ремонт, или недобро съхранение, т.е. действия, които по наше мнение, са повлияли неблагоприятно върху характеристиките и надеждността им. Също така, тази гаранция не покрива нормалното техническо обслужване, включващо регулировките, почистването и задръстването на горивната система (дължащо се на химическо вещество, смет, сажди, вар и др.).
- **Други изключения:** Тази гаранция изключва износващите се детайли като бързо поставящи се фитинги, нивомери за масло, ремъци, О-пръстени, филтри, уплътнения за помпи и т.н., помпи, които са пускани да работят без вода или неизправни, или неизправности в резултат на инциденти, злоупотреба, промени, преправяния, некачествено техническо обслужване, замръзване, химическо увреждане. Спомагателни части, като заваръчни клещи, гъвкави тръбопроводи, преходници и жигльори се изключват от гаранцията за продукти. От гаранция се изключват също употребявани, ремонтирани и демонстрационни машини, както и оборудване, използвано за основен източник вместо електрическата мрежа или за животоподдържащи приложения.

BRIGGS & STRATTON POWER PRODUCTS GROUP, LLC
JEFFERSON, WI, USA

Kako koristiti ilustracije u priručniku

1 - 3 odnosi se na slike na unutrašnjoj strani korica. Ovi dijagrami prikazuju tipične funkcije i komande na malim generatorima.

1 - 1 odnosi se na dijelove prikazane na slici.

SIGURNOST



Prije korištenja generatora pročitajte ovaj priručnik i pazite na to da ste ga dobro razumjeli.

Sačuvajte ovaj priručnik za buduće potrebe.

Ovaj priručnik pokriva samo korištenje generatora i treba ga koristiti s priručnikom za korištenje motora.

Pročitajte priručnik za sigurnost, korištenje i brigu o motoru i pazite na to da ste ga dobro razumjeli.

Znak za upozorenje u vezi sa sigurnošću () koristi se označavanje obavijesti o sigurnosti u vezi s opasnostima koje mogu dovesti do ozljeđivanja osoba. Riječ za opasnost (OPASNOST, UPOZORENJE, OPREZ) koristi se sa znakom upozorenja kako bi se uputilo na moguću težinu ozljede. Nadalje, znak za opasnost može se koristiti i za upućivanje na vrstu opasnosti.

 **OPASNOST:** Ukazuje na rizik koji će, ako ga se ne izbjegne, dovesti do smrti ili ozbiljne ozljede.

 **UPOZORENJE:** Ukazuje na rizik koji, ako ga se ne izbjegne, može prouzročiti smrt ili ozbiljnu ozljedu.

 **OPREZ:** Ukazuje na rizik koji, ako se ne izbjegne, može dovesti do lakše ili srednje ozbiljne ozljede.

OPREZ: Kad ga se koristi bez znaka opasnosti, upućuje na situaciju u kojoj bi moglo doći do oštećenja uređaja.

MEĐUNARODNI I ZNAKOVI OPASNOSTI I NJIHOVO ZNAČENJE



	OPASNOST
	Generator proizvodi visoki napon. Dodir s električnim vodičima pod naponom dovodi do smrti ili ozbiljne ozljede.
<ul style="list-style-type: none"> • Ne dotičite gole žice ili utikače. • Nemojte koristiti generator s istrošenim, izgledanim ili na drugi način oštećenim električnim žicama. • Nemojte ostavljati električne žice ili kabele pritisnute ispod okvira generatora. • Generator nemojte koristiti po kiši. • Nemojte koristiti ili dodirivati generator ili električne žice dok stojite u vodi, dok ste bos ili ako imate mokre ruke ili stopala. • Nemojte koristiti ili dodirivati mokre uređaje povezane na generator u radu. • Nemojte dopustiti nekalificiranim osobama ili djeci korištenje ili popravljavanje generatora. • Ako generator koristite kao pomoćni izvor energije, spojite ga koristeći odgovarajuću 2-polnu izbornu sklopku s blokadom povratnog napajanja. Provođenje instalacije mora obaviti kvalificirani električar i ona mora odgovarati lokalnim propisima. • Propuštanje izoliranja generatora od električnog uređaja može prouzročiti smrt ili ozljede radnika na električnom uređaju zbog povrata struje. 	

	OPASNOST
	Nepriдрžavanje lokalnih propisa o uzemljenju generatora može dovesti do smrti od strujnog udara.
<ul style="list-style-type: none"> • Lokalni propisi mogu zahtijevati spajanje okvira generatora na uzemljenje. Posavjetujte se s električarom kako biste doznali koji su zahtjevi za uzemljavanje na vašem području. 	

	UPOZORENJE
	Neki generatori opremljeni su mogućnošću punjenja akumulatora. Plin iz akumulatora može eksplodirati.
<ul style="list-style-type: none"> • Iskre i plamen držite podalje od akumulatora. • Nikad ne postavljajte metalne predmete preko polova akumulatora. Ako želite provjeriti napunjenost akumulatora, koristite voltmetar ili hidrometar. • Akumulatori tijekom punjenja ispuštaju eksplozivni plin vodik. NEMOJTE DOPUSTITI prisutnost otvorenog plamena, iskre, vrućine ili upaljene cigarete blizu akumulatora tijekom punjenja i nekoliko minuta nakon punjenja. • Akumulatori sadrže opasne kemikalije. Ne dodirujte nikakve kemikalije iz akumulatora. 	

	UPOZORENJE
	Ovaj generator ne smije se koristiti u pomorstvu. Nepoštovanje ovog upozorenja može izazvati tjelesne ozljede i/ili oštećenje imovine.

CR

	UPOZORENJE
	Benzin i njegove pare izuzetno su zapaljivi i eksplozivni. Požar ili eksplozija mogu izazvati ozbiljne opekline ili smrt.

PRILIKOM DOLJEVANJA GORIVA

- ISKLJUČITE generator i pustite ga da se hladi najmanje 2 minute prije skidanja čepa goriva. Polako otpustite čep kako biste smanjili pritisak u spremniku.
- Spremnik goriva puniti na otvorenom.
- Ako se gorivo prolje, obrišite izliveno gorivo i pustite da ostatak ispari prije ponovnog paljenja motora.
- Nemojte prepuniti spremnik. Ostavite malo mjesta kako bi se gorivo moglo proširiti.
- Čuvajte svo gorivo dalje od iskranja, otvorenog plamena, inicijalizacijskih plamčika, vrućine i drugih izvora paljenja.
- Ne palite cigarete i nemojte pušiti.

PRILIKOM RADA S OPREMOM

- Nemojte naginjati motor ili opremu pod kutom pod kojim se gorivo može izliti.

KOD PRIJEVOZA ILI POPRAVKA UREĐAJA

- Prijevoz/popravak obavljajte s PRAZNIM spremnikom goriva.
- Tijekom prijevoza generator uvijek držite u uspravnom položaju.
- Odpojte kabel svjećice.
- Generator nemojte koristiti na vozilu ili plovilu u kretanju, jer to može prouzročiti izlivanje goriva.

PRILIKOM USKLADIŠTENJA GORIVA ILI UREĐAJA SA GORIVOM U SPREMNIKU

- Pohranite daleko od kuhala, peći, grijača vode, strojeva za sušenje rublja ili drugih uređaja koji imaju inicijalizacijske plamčike ili druge izvore paljenja jer oni mogu zapaliti benzinske pare.
- Pohranite podalje od zapaljivih tvari.

	OPASNOST
	Generatori u radu ispuštaju ugljični monoksid, bezbojni, otrovni plin bez mirisa. Udisanje ugljičnog monoksida može izazvati mučninu, nesvijest ili smrt.

- Generator koristite SAMO na otvorenom.
- Radi odgovarajućeg prozračivanja ostavite oko 1 metar prostora sa svake strane generatora.
- Nemojte preinačavati ispušni sustav.
- Nemojte koristiti generator u zgradama ili drugim zatvorenim prostorima, čak ni ako su vrata i prozori otvoreni, uključujući i spremište za generator na kamp-kućicama i drugim vozilima za slobodno vrijeme.

	UPOZORENJE
	Motori u radu oslobađaju toplinu. Temperatura ispuha i okolnog prostora može doseći ili prijeći 65°C (150°F). Usljed dodira može doći do ozbiljnih ozljeda.
<ul style="list-style-type: none"> • Ispušni plinovi su VRUĆI. • Ne dodirujte vruće površine. • Prije dodirivanja uređaja, pustite ga da se ohladi. 	

Dijelovi generatora

Svaki je generator opremljen pločicom s podacima, na kojoj se nalaze informacije za identifikaciju uređaja potrebne za korištenje jamstva.

Slika **1** pokazuje tipičnu pločicu s podacima o generatoru.

Ovdje zabilježite seriju modela **1** generatora:

Ovdje zabilježite serijski broj **2** generatora:

Ovdje zabilježite datum kupnje:

Za obavijesti o jamstvu na motor i emisiji pogledajte korisnički priručnik o motoru.

Tipične dijelove generatora možete vidjeti na slici **2**

- 1** Ispuh sa hvatačem iskre
- 2** Pričvršćivač uzemljenja
- 3** Povratni starter
- 4** Mjesto pločice s podacima
- 5** Motor
- 6** Alternator
- 7** Spremnik goriva

Opis uređaja

Generator

Generator se koristi za dobivanje električne energije za korištenje kompatibilnih električnih uređaja kad: nema redovnog napajanja električnom energijom iz električnog sustava; na gradilištu; u šumi; na tržnici; ili kad je napajanje iz električnog sustava privremeno prekinuto nakon nevremena.

Ove uređaje pogone napredni zrakom hlađeni benzinski i diesel-motori. Motor pokreće alternator na određenoj brzini od oko 3000 okretaja u minuti kako bi proizveo struju od 50 Hz.

Nudimo široku lepezu generatora, koristeći kombinacije motora, alternatora i postolja kako biste dobili najbolje izvore energije za različite primjene, kao što su energija za slobodno vrijeme, za industriju ili za nuždu. Molimo vas da posjetite stranicu www.briggspowerproducts.com kako biste pronašli potrebnu kategoriju i uporabu vašeg generatora.

Generator za varenje

Generatori za varenje kombiniraju funkcije zavarivača i generatora u jednom uređaju. Naši generatori za varenje pogonjeni su profesionalnim kvalitetnim motorima i zaštićeni čvrstim punim okvirima, osmišljeni tako da budu idealni za primjenu u teškim radnim uvjetima. Izlazna struja zavarivača može se podesiti da odgovara elektrodama za varenje i materijalima.

Prije zavarivanja pročitajte i pazite da dobro razumijete sve informacije u priručniku za zavarivanje.

Sklapanje

Vaš generator zahtijeva određeno sklapanje kako biste ga pripremili za uporabu.

Vađenje generatora iz pakiranja

1. Postavite pakiranje na čvrstu ravnu podlogu sa strelicama "This Side Up" ("Ova strana gore") usmjerenim prema gore.
2. Pažljivo otklopite gornji poklopac kartona.
3. Zarežite kutove na jednoj strani od vrha do dna i položite tu stranu kartona ravno na pod.
4. Uklonite sav materijal za pakiranje, punjenje kartona i slično.
5. Izvadite generator iz kartona.

OPREZ: Koristite tehnike sigurnog podizanja. Ako trebate podići više od 25 kilograma, neka to obavi dvoje ili više ljudi.

Naljepnice za upozorenje i njihova mjesta

Sljedeće naljepnice za upozorenje nalijepljene su na generator za vašu informaciju. Molimo vas da pazite na to da ostanu čitljive i čvrsto nalijepljene na sljedećim mjestima:

Naljepnica Vruća površina – Ne dirajte (Hot Surface - Do Not Touch)



Nalijepljena je blizu ispuha ili vrućih dijelova motora.

Naljepnica Upozorenje na opasnost i Pročitajte priručnik (Hazard Warning i Read Manual)

Nalijepljena je blizu komandi motora.

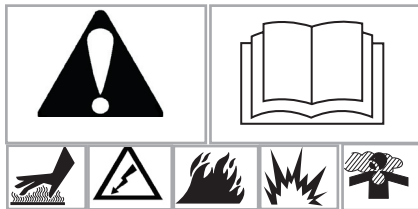

Naljepnica za električnu opasnost (Electrical Hazard)

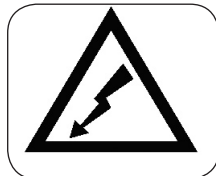

Nalijepljena je blizu izlaznih utičnica.

Nemojte preopteretiti generator

Morate osigurati da vaš generator može proizvesti dovoljno energije za uređaje koje istovremeno želite napajati. Slijedite ove jednostavne korake:

1. Odredite koje alate i uređaje želite pogoniti vašim generatorom.
2. Odredite potrebnu energiju za svaki od uređaja (pogledajte pločicu s podacima za uređaje – Watti).
3. Zbrojite potrebne Watte uređaja koje ćete istovremeno napajati (omogućavajući paljenje motora).

Vaš generator mora biti u stanju proizvesti NAJMANJE ovu ukupnu energiju.

Bitno je razmišljati o pokretanju motora uređaja. Mislite na to da indukcijske vrste motora, kao oni koji pokreću pumpe, hladnjake i kompresore, u pravilu zahtijevaju 2 do 3 puta toliko Watta za svoje pokretanje kolika je njihova utvrđena snaga pri radu.

Napomena: Alati koji koriste univerzalne motore s ispravljačem ne trebaju dodatnu snagu za pokretanje.

Napomena: Uvijek pročitajte pločicu s podacima za alat ili primjenu za točnu informaciju o elektrici.

Prije pokretanja motora

Dodajte ulje i gorivo

- Postavite generator na ravnu površinu.
- Pogledajte priručnik za korištenje motora i poštujujte preporuke za ulje i gorivo i upute.

OPREZ

Svaki pokušaj okretanja ili paljenja motora u koji prethodno nije na odgovarajući način uliveno preporučeno ulje prouzročit će kvar na uređaju.

- Pogledajte priručnik za korištenje motora za obavijesti o ulju i gorivu.
- Oštećenje opreme koje nastane uslijed nepridržavanja ovih uputa poništiti će jamstvo.

Generator u radu

OPREZ

Pokretanje i zaustavljanje motora s priključenim potrošačem POD naponom oštetit će generator.

ZAPOČNITE KORIŠTENJE GENERATORA NA SLJEDEĆI NAČIN:

1. Pokrenite generator.
2. Priključite uređaj koji on pokreće.
3. Uključite priključeni uređaj.
4. Ponovite korake 2 i 3 za svaki dodatni uređaj.

KORIŠTENJE GENERATORA ZAVRŠITE NA SLJEDEĆI NAČIN:

1. Isključite sve priključene uređaje.
2. Odpojte sve uređaje od generatora.
3. Zaustavite motor.

Pokretanje motora

Za pokretanje generatora:

1. Ako je ugrađen, ventil goriva postavite u položaj "On" - otvoreno (Slika  3) kao što je označeno na ventilu.

Napomena: Generatori za dugi rad s velikim spremnicima goriva mogu biti opremljeni ventilom goriva ispod spremnika; stoga taj ventil treba otvoriti, kao i ventil goriva na motoru.

2. Za obavijesti o postupku pokretanja motora, pogledajte korisnički priručnik za motor.

Korištenje energije

Prilikom priključivanja električnih uređaja na generator treba pažljivo postupati. Ispravni i sigurni način korištenja energije generatore je redom dodavati uređaje kako slijedi:

1. Pokrenite generator kao što je ranije opisano, dok na njega nije ništa priključeno.
2. Redom priključite i uključite željene električne potrošače. Počnite s najvećim opterećenjem.
3. Pustite da se izlaz generatora stabilizira (motor mirno radi i priključeni potrošač pravilno funkcionira).
4. Priključite i uključite drugi potrošač.
5. Ponovno, dopustite da se generator stabilizira.
6. Za svaki dodatni potrošač ponovite korake 4 i 5.

Nikad ne priključujte više potrošača od kapaciteta generatora. Posebno pazite na potrošače indukcijskog tipa. Pogledajte poglavlje "Nemojte preopteretiti generator", ranije u tekstu.

Priključivanje električnih potrošača

1. Nakon pokretanja motora pustite ga nekoliko minuta da se stabilizira i ugrrije.
2. Priključite i uključite željene električne potrošače.

MOLIMO UPAMTITE:

- **Nemojte** na jedno-fazni generator priključivati tro-fazne potrošače.
- **Nemojte** na generator od 50 Hz priključivati potrošače od 60 Hz i obrnuto.
- **NEMOJTE PREOPTERETITI GENERATOR.** Pogledajte poglavlje "Nemojte preopteretiti generator", ranije u tekstu.
- Ako je ukupno opterećenje generatora ispod 10% njegove snage, svjetla mogu treperiti.

Zaustavljanje motora

1. Isključite priključene uređaje i odpojite ih s generatora.
2. Pustite da motor nekoliko minuta radi bez opterećenja kako bi se ustalile unutarnje temperature motora i generatora.
3. Prekidač postavite u položaj "Off" (isključeno).
4. Ako je ugrađen, ventil goriva postavite u položaj "Off" (zatvoreno).

Korištenje Generatora za varenje

- Motor upalite kako je ranije opisano.
- Pogledajte posebni priručnik o zavarivaču.

Korištenje u hladnom razdoblju

Kod nekih modela generatora s benzinskim motorom u određenim vremenskim uvjetima (temperatura ispod 4° C [40° F] i visoki stupanj rose), na motoru se može zalediti rasplinjač i/ili odušni sustav kućišta. Ako dođe do zaledivanja rasplinjača (motor neće raditi na niskim temperaturama), nabavite i ugradite paket za odleđivanje rasplinjača. Obratite se svom prodavaču za potrebne informacije.

Opće preporuke za održavanje

Vlasnik/korisnik uređaja je odgovoran da sva periodička održavanja budu obavljena na vrijeme. On se mora brinuti za to da sve neispravnosti budu otklonjene, te da uređaj bude čist i pravilno uskladišten. **Nikad ne koristite oštećeni ili neispravni generator.**

Održavanje motora

Upute potražite u korisničkom priručniku motora.

Ako trebate servis za vaš motor, utvrdite identifikacijski broj motora, kao što je opisano u njegovom korisničkom priručniku.

Održavanje generatora

Alternator i strujni krugovi ne sadrže nikakve dijelove koje korisnik može sam popraviti, uključujući i ležajeve.

Održavanje generatora sastoji se u čuvanju uređaja čistim i suhim. Koristite i skladištite uređaj u čistom, suhom okolišu gdje on neće biti izložen prekomjernoj prašini, nečistoći, vlazi ili bilo kakvim korozivnim parama.

Prorezi za zračno hlađenje na generatoru i motoru ne smiju se zapuniti snijegom, lišćem ili bilo kakvim drugim stranim tvarima.

UPOZORENJE

NIKAD ne umećite alat ili bilo kakve predmete kroz proreze za zračno hlađenje, čak ni kad motor ne radi.

- Umetanje predmeta može oštetiti unutrašnje dijelove.
- Umetanje predmeta dok motor radi može prouzročiti ozljede od otpuštenih, oštećenih dijelova.

Čišćenje eneratora

- Upotrijebite vlažnu tkaninu kako biste očistili vanjske površine.
- Koristite četku s mekim dlakama za uklanjanje stvrdnute nečistoće i ulja.
- Usisavačem očistite otpalu nečistoću i pljevu.
- Provjerite proreze i otvore za hlađenje generatora. Oni moraju uvijek biti čisti i slobodni.

OPREZ

Nemojte čistiti generator pomoću crijeva za zalijevanje.

- Voda može ući u sustav goriva i oštetiti dijelove motora.
- Voda može ući u generator kroz proreze za hlađenje i može se zadržati u izolaciji namotaja rotora i statora.
- Voda i nakupine nečistoće mogli bi smanjiti otpor izolacije namotaja.

Skladištenje

Generator treba upaliti najmanje jednom u sedam dana i pustiti ga da radi najmanje 30 minuta. Ako se to ne može učiniti i ako morate uskladištiti uređaj na više od 30 dana, koristite sljedeće smjernice kako biste ga pripremili za uskladištenje.

Skladištenje generatora

- Generator očistite kao što je opisano u poglavlju "Čišćenje generatora."
- Provjerite jesu li prorezi i otvori za zračno hlađenje generatora otvoreni i slobodni.

OPREZ

Pokrovi za skladištenje mogu biti zapaljivi.

- Nemojte stavljati pokrov za skladištenje na vrući generator.
- Prije postavljanja pokrova za skladištenje na generator pustite da se uređaj ohladi.

Skladištenje motora

Za upute pogledajte priručnik za korištenje motora.

Ostali savjeti za skladištenje

- Kako biste spriječili nastanak naslaga u sustavu goriva ili na bitnim dijelovima rasplinjača, u spremnik goriva dodajte stabilizator goriva i napunite ga svježim gorivom. Neka uređaj radi nekoliko minuta kako bi aditiv protekao kroz rasplinjač. Uređaj i gorivo potom možete uskladištiti do 24 mjeseca. Briggs & Stratton stabilizator goriva možete kupiti u svome mjestu.
- Nemojte koristiti gorivo iz prošle sezone, osim ako s njime niste postupili na način kako je gore opisano.
- Ako spremnik goriva počne hrđati, zamijenite ga. Hrđa/li nečistoća u gorivu može prouzročiti oštećenja ili druge probleme.
- Uređaj čuvajte u čistom i suhom prostoru.

Servisiranje

Posjetite ovlaštenu prodajni servis Briggs & Stratton motornih uređaja (BSPP). Svaki servis ima skladište originalnih Briggs & Stratton dijelova i opremljen je posebnim alatima za servis. Stručni mehaničari osiguravaju popravke za sve modele Briggs & Stratton generatora. Samo ovlaštenu Briggs & Stratton prodajni servisi mogu zadovoljiti Briggs & Stratton standarde.



Kada kupite neki Briggs & Stratton uređaj, na raspolaganju vam je visoko stručno, sigurno servisiranje u preko 30.000 ovlaštenih servisa širom svijeta, te preko 5.000 majstora servisera. Potražite ove znakove svugdje gdje se nudi ovlaštenu servis Briggs & Stratton.



Vama najbliži ovlaštenu servis Briggs & Stratton motornih uređaja možete pronaći pomoću našeg lokatora servisa na web stranici www.briggspowerproducts.com.

Inzistirajte na originalnim Briggs & Stratton rezervnim dijelovima s našim znakom na kutiji i/ili dijelu. Neoriginalni dijelovi mogu slabije raditi, a njihovo korištenje može poništiti jamstvo.

Rješavanje problema

Uzroci popisani u ovoj tablici možda neće odgovarati svim modelima generatora.

Problem	Uzrok	Rješenje
Motor radi, ali nema izlaza izmjenične struje.	<ol style="list-style-type: none">1. Prekidač strujnog kruga je otvoren (ako je ugrađen).2. Slabi spoj ili neispravni kabel.3. Priključeni uređaj je loš.4. Greška u generatoru.	<ol style="list-style-type: none">1. Pritisnite prekidač kruga (ako je ugrađen).2. Provjerite, popravite ili zamijenite.3. Priključite neki drugi uređaj koji je u dobrom stanju.4. Obratite se serviseru Briggs & Stratton motornih uređaja (BSPP).
Motor dobro radi ali se guši kad se na njega priključi druge uređaje.	<ol style="list-style-type: none">1. Kratki spoj u priključenom uređaju.2. Generator je preopterećen.3. Premala brzina motora.4. Kratki spoj u generatoru.	<ol style="list-style-type: none">1. Odpojte električni uređaj u kojemu je kratki spoj.2. Pogledajte "Nemojte preopteretiti generator".3. Obratite se serviseru Briggs & Stratton motornih uređaja (BSPP).4. Obratite se serviseru Briggs & Stratton motornih uređaja (BSPP).
Motor neće upaliti; ili upali i teško radi.	<ol style="list-style-type: none">1. Niska razina ulja.2. Zaprljan prečistač zraka.3. Nema goriva.4. Staro/onečišćeno gorivo.5. Kabel svječiće nije spojen na svječiću.6. Prijava ili loša svječića.7. Voda u gorivu ili neispravno gorivo.8. Pretjerano prigušivanje.9. Preboga smjesa goriva.10. Usisni ventil se zaglavio u otvorenom ili zatvorenom položaju.11. Motor je izgubio kompresiju.	<ol style="list-style-type: none">1. Napunite karter motora do propisne razine.2. Očistite ili zamijenite prečistač zraka.3. Napunite spremnik goriva odgovarajućim gorivom.4. Ispraznite spremnik goriva i napunite ga svježim gorivom.5. Spojite kabel na svječiću.6. Očistite/zamijenite svječiću.7. Ispraznite spremnik goriva; napunite ga svježim gorivom.8. Postavite čok u položaj isključeno ("Off").9. Obratite se serviseru Briggs & Stratton motornih uređaja (BSPP).10. Obratite se serviseru Briggs & Stratton motornih uređaja (BSPP).11. Obratite se serviseru Briggs & Stratton motornih uređaja (BSPP).
Motor se gasi tijekom korištenja.	<ol style="list-style-type: none">1. Nema goriva.2. Niska razina ulja.3. Greška na motoru.	<ol style="list-style-type: none">1. Napunite spremnik goriva.2. Dodajte ulje do propisne razine.3. Obratite se serviseru Briggs & Stratton motornih uređaja (BSPP).
Motoru nedostaje snage.	<ol style="list-style-type: none">1. Opterećenje je preveliko.2. Prijavi prečistač zraka.3. Motor treba servisirati.	<ol style="list-style-type: none">1. Pogledajte "Nemojte preopteretiti generator".2. Zamijenite filter zraka.3. Obratite se serviseru Briggs & Stratton motornih uređaja (BSPP).
Motor se neće ugasisi.	<ol style="list-style-type: none">1. Dio motora je slomljen.	<ol style="list-style-type: none">1. Odpojte sve električne uređaje, zatvorite sve ventile goriva i pustite da motor ostane bez goriva.

BRIGGS & STRATTON POWER PRODUCTS GROUP, LLC – JAMSTVENA POLITIKA ZA VLASNIKE UREĐAJA

Stupa na snagu 1. siječnja 2003. umjesto svih jamstava bez datuma i svih jamstava s datumom prije 1. siječnja 2003.

OGRANIČENO JAMSTVO

Briggs & Stratton Power Products grupa LLC će besplatno popraviti ili zamijeniti svaki dio ili dijelove uređaja s greškom u materijalu ili izradi ili oboma. Troškove prijevoza dijelova poslanih na popravak ili zamjenu u smislu ovog jamstva mora snositi kupac. Ovo jamstvo vrijedi unutar dolje navedenog vremenskog razdoblja i pod dolje navedenim uvjetima. Za popravak u jamstvenom roku kontaktirajte najbližeg ovlaštenog servisera navedenog u karti za lociranje servisera na stranici www.briggspowerproducts.com.

NE POSTOJE DRUGA IZRIČITA JAMSTVA. IMPLICIRANA JAMSTVA, UKLJUČUJUĆI ONA O DOPUŠTENOSTI PRODAJE I O ODGOVARANJU ZA POSEBNU NAMJENU OGRANIČENA SU NA RAZOBLJE OD JEDNE GODINE NAKON KUPNJE, ILI AKO TO ZAKON DOPUŠTA, SVAKO I SVA IMPLICIRANA JAMSTVA SU ISKLJUČENA. ODGOVORNOST ZA SLUČAJNU ŠTETU I ŠTETU KOJA IZ TOGA PROIZLAZI ISKLJUČENA JE UKOLIKO JE ZAKONOM DOPUŠTENO. U nekim državama ili zemljama nije dopušteno ograničenje trajanja impliciranog jamstva, a u nekim državama ili zemljama nije dopušteno isključenje ili ograničenje slučajne štete ili štete koja iz toga proizlazi, tako da se možda gore navedena ograničenja i isključenja ne odnose na vas. Ovo jamstvo daje vam specifična zakonska prava, a možete imati i druga prava koja se razlikuju od države do države i od zemlje do zemlje.

NAŠI UREĐAJI*

IZVANBRODSKI MOTOR	VISOKOTLAČNI PERAČ	PUMPA ZA VODU <small>(Nije dostupna u Sjedinjenim Američkim Državama)</small>	PRIJENOSNI GENERATOR ZAVARIVAČ	KUĆNI GENERATORSKI SUSTAV <small>(uključuje prijelaznu sklopku, ako ju se prodaje s uređajem.)</small>	PRIJELAZNA SKLOPKA
				Manje od 10 KW	10 KW ili više

JAMSTVENI PERIOD**

Privatno korištenje	2 godine	1 godina	1 godina	2 godine	2 godine	3 godine ili 1500 sati	1 godina
Komercijalno korištenje	Nema	90 dana	90 dana	1 godina	1 godina		

* Za motor i akumulatore za pokretanje jamče isključivo proizvođači tih uređaja.

** 2 godine za sve proizvode za privatno korištenje u Europskoj uniji. Dijelovi samo u 2. godini za privatno korištenje prijenosnog generatora i kućnog generatorskog sustava – manje od 10kW, izvan Europske unije.

Jamstveno razdoblje počinje danom kupnje prvog privatnog kupca ili krajnjeg komercijalnog korisnika, te se nastavlja za razdoblje navedeno u tablici gore. "Privatna uporaba" označava uporabu u osobnom kućanstvu kupca. "Komercijalna uporaba" označava svaku drugu uporabu, uključujući uporabu za komercijalne potrebe, ostvarivanje zarade ili potrebe iznajmljivanja. Kad je jednom uređaj korišten za komercijalnu uporabu, za potrebe jamstva će ga se smatrati komercijalnom uporabom. **Na uređaje koje se koristi kao početni izvor napajanja energijom ne primjenjuje se ovo jamstvo. Jamstvo ne obuhvaća ni električne visokotlačne peralice u komercijalnoj uporabi.**

NIJE POTREBNA NIKAKVA JAMSTVENA EVIDENCIJA DA BI SE DOBILO JAMSTVO ZA BRIGGS & STRATTON PROIZVODE. ČUVAJTE VAŠ RAČUN KOJI DOKAZUJE KUPOVINU. AKO PRILIKOM TRAŽENJA USLUGE POPRAVKA U JAMSTVENOM ROKU NE PREDOČITE DOKAZ O DATUMU PRVE KUPOVINE, UPOTRIJEBIT ČE SE DATUM PROIZVODNJE DA BI SE ODREDIO JAMSTVENI PERIOD.

O VAŠEM JAMSTVU

Rado ćemo obaviti popravak u okviru jamstva i ispričavamo se za neugodnosti koje ste doživjeli. Svaki ovlaštenu prodajni servis može obaviti popravke u okviru jamstva. Većinu popravaka u okviru jamstva obavlja se rutinski, no ponekad zahtjevi za popravkom u okviru jamstva nisu primjereni. Na primjer, popravak u okviru jamstva neće se primijeniti ako je do oštećenja uređaja došlo zbog neodgovarajućeg korištenja, neobavljanja rutinskih postupaka za održavanje, prijevoza, rukovanja, skladištenja ili nepropisne ugradnje. Jednako tako, jamstvo ne vrijedi ako je s uređaja uklonjen datum proizvodnje ili serijski broj ili ako je uređaj mijenjan ili modificiran. Tijekom razdoblja jamstva, ovlaštenu prodajni servis će, prema vlastitoj procjeni, popraviti ili zamijeniti svaki dio za koji se, nakon pregleda, ispostavi da je neispravan u okolnostima normalnog korištenja i servisa. Ovo jamstvo ne obuhvaća sljedeće popravke i uređaje:

- **Normalno korištenje:** Pogonjeni uređaji koje se koristi na otvorenom, kao što su svi mehanički uređaji, povremeno trebaju dijelove i servis kako bi dobro radili. Ovo jamstvo ne pokriva popravke u okolnostima kada su tokom normalne uporaba istrošeni dijelovi ili uređaj.
- **Ugradnja i održavanje:** Ovo jamstvo ne primjenjuje se na uređaje ili dijelove koje se nepravilno ili neovlašteno ugrađivalo ili mijenjalo i modificiralo, pogrešno koristilo, s kojima se nemarno postupalo, koji su bili izloženi nezgodama, preopterećenju, prevelikoj brzini, neodgovarajućem održavanju, popravljivanju ili skladištenju, što je, prema našoj prosudbi, negativno utjecalo na njihov rad i pouzdanost. Ovo jamstvo također ne obuhvaća normalno održavanje kao što je podešavanje, čišćenje sustava goriva i uklanjanje nastalih nakupina (zbog kemikalija, nečistoće, gareži, ljepljiva i tako dalje.).
- **Ostala isključenja:** Ovo jamstvo isključuje potrošne dijelove, kao što su brze spojke, mjeraci ulja, remenovi, uljne prstenaste brtve, filteri, servisni setovi pumpe i slično, pumpe koje su radile bez vode, ili oštećenje i nepravilni rad koji je posljedica nezgoda, zlouporabe, modifikacija, mijenjanja ili nepravilnog servisiranja ili smrzavanja ili kemijskih promjena. Dijelovi opreme, kao što puške, cijevi, itd. su isključeni iz jamstva. Također je isključena korištena i mijenjana oprema, pokazna oprema, oprema korištena kao početni izvor napajanja električnog uređaja i opreme u aparatima za održavanje života.

BRIGGS & STRATTON POWER PRODUCTS GROUP, LLC
JEFFERSON, WI, USA

Jak používat obrázky v příručce

- 1 - 3 viz čísla u obrázků na vnitřní předsádce. Tato schémata zachycují typické funkce a ovládací prvky malých elektrocentrál.
- 1 - 10 odkaz na součásti zachycené na obrázku.

BEZPEČNOST



Před použitím elektrocentrály musíte přečíst tento návod, porozumět mu a v případě nejasností do něj znovu nahlédnout.

Tento návod uschovejte pro budoucí použití.

Tento návod je věnován jen použití elektrocentrály, používejte jej v kombinaci s návodem k použití motoru.

V zájmu bezpečnosti, dobrého výkonu motoru a péče o něj musíte přečíst návod k motoru, porozumět mu a v případě nejasností do něj znovu nahlédnout.

Symbol bezpečnostního upozornění () označuje bezpečnostní informace týkající se rizik, který mohou způsobit úraz. Signální slovo (NEBEZPEČÍ, UPOZORNĚNÍ, VÝSTRAHA) v kombinaci s výstražným symbolem označuje vážnost hrozícího úrazu. Kromě toho může symbol rizika označovat typ rizika.

 **NEBEZPEČÍ:** vyznačuje ohrožení, které, není-li eliminováno, **způsobí smrt nebo vážný úraz.**

 **UPOZORNĚNÍ:** vyznačuje ohrožení, které, není-li eliminováno, **může způsobit smrt nebo vážný úraz.**

 **VÝSTRAHA:** vyznačuje ohrožení, které, není-li eliminováno, **může způsobit lehký, nebo středně vážný úraz.**

VÝSTRAHA: pokud se použije bez varovného symbolu, označuje situaci, v níž by mohlo dojít k poškození zařízení.

MEZINÁRODNÍ SYMBOLY A JEJICH VÝZNAMY

 Bezpečnostní výstraha

 Přečtete si návod k obsluze



Toxické výpary



Úraz elektrickým proudem



Výbuch



Horký povrch





Jedovatá chemikálie



Požár

	NEBEZPEČÍ
	Elektrocentrála vytváří vysoké napětí. Při doteku s elektrickými vodiči pod napětím hrozí úmrtí nebo vážný úraz.
<ul style="list-style-type: none"> • Nedotýkejte se holých vodičů nebo zásuvek. • Nepoužívejte elektrocentrála, pokud jsou elektrické kabely opotřebené, prodřené nebo jinak poškozené. • Pozor na nebezpečí zachycení elektrických vodičů nebo kabelů pod rámem elektrocentrály. • Elektrocentrála nepoužívejte za deště. • Elektrocentrálu nepoužívejte a nedotýkejte se elektrocentrály nebo kabelů, pokud stojíte ve vodě, chodíte bez bot, nebo máte mokré ruce či nohy. • Nepoužívejte mokré spotřebiče připojené ke běžící elektrocentrále a nedotýkejte se jich. • Elektrocentrálu nesmí obsluhovat ani opravovat nekvalifikované osoby nebo děti. • Pokud elektrocentrálu používáte k zálohování napájení, připojte ji přes vhodný dvoupólový přepínač, jehož kontakty se nejprve rozpojí a pak teprve spojí. Přivedení napájecího přívodu do domácnosti musí provést kvalifikovaný elektrotechnik v souladu s místními předpisy. • Pokud není elektrocentrála odpojena od elektro-rozvodné sítě, hrozí úmrtí nebo poranění pracovníků elektro-rozvodného závodu zpětným proudem. 	

	NEBEZPEČÍ
	Nedodržení místních předpisů ohledně uzemnění elektrocentrály může vést k úrazu elektrickým proudem.
<ul style="list-style-type: none"> • Místní předpisy mohou vyžadovat, aby byl rám elektrocentrály připojen k zemnicímu kolíku. S požadavky místních předpisů na zemnění vás seznámí kvalifikovaný elektrikář. 	

	POZOR
	Některé elektrocentrály mají možnost nabíjení akumulátorů. Při nabíjení vzniká výbušný plyn.
<ul style="list-style-type: none"> • Akumulátory chraňte před jiskrami a otevřeným ohněm. • Nikdy nepokládejte kovové předměty přes kolíky akumulátoru. Ke kontrole nabití akumulátoru použijte voltmetr nebo hustoměr. • Skladované akumulátory při nabíjení vydávají výbušný vodík. V okolí akumulátoru NESMÍ být při nabíjení a několik minut po nabíjení otevřený oheň, jiskry, žhavé předměty nebo zapálené cigarety. • Akumulátory obsahují nebezpečné chemikálie. Vyhněte se styku s chemikáliemi z akumulátorů. 	

	POZOR
	Tato elektrocentrála nesmí být používána na lodích. • Nedodržení tohoto upozornění může vést k úrazu nebo ke škodám na majetku.

CZ

	POZOR
	Palivo a jeho páry jsou vysoce hořlavé a výbušné. Požár nebo výbuch může způsobit vážné popáleniny nebo i smrt.

KDYŽ DOPLŇUJETE PALIVO

- Vypněte elektrocentrálu a nechte ji nejméně 2 minuty chladnout, než sejmete víčko palivové nádrže. Víčko povolujte opatrně, aby se mohl vyrovnat tlak v nádrži.
- Nádrž doplňuje venku.
- Případné rozlité palivo otřete hadrem a zbytky nechte odpařit, a až pak znovu nastartujte motor.
- Nádrž nepřepĺňujte. Nechte v ní místo pro tepelnou roztažnost paliva.
- Všechna paliva chraňte před jiskrami, otevřeným ohněm, věčným plamínkem, teplem a jinými zdroji vznícení.
- Nekuřte a nepoužívejte otevřený oheň.

PŘI OBSLUZE ZAŘÍZENÍ

- Nenakláníjte motor ani zařízení tak, aby nedošlo k úniku paliva.

PŘI PŘEMÍSTOVÁNÍ NEBO OPRAVĚ ZAŘÍZENÍ

- Přepravujte/opravujte s PRÁZDNOU palivovou nádrží.
- Elektrocentrálu přepravujte ve svislé poloze. Nijak ji během přepravy nenakláníjte.
- Odpojte kabel od zapalovací svíčky.
- Nepoužívejte elektrocentrálu v jedoucím vozidle nebo lodi, protože hrozí rozlití paliva.

PŘI SKLADOVÁNÍ PALIVA NEBO ZAŘÍZENÍ S PALIVEM V NÁDRŽI

- Uložte odděleně od pecí, kamen, ohřivačů vody, sušičů oblečení či jiných zařízení, která mají věčný plamínek nebo od jiných zdrojů zapálení. Mohou zažehnout výpary paliva.
- Skladujte odděleně od hořlavých materiálů.

	NEBEZPEČÍ
	Běžící elektrocentrála produkuje oxid uhelnatý, což je bezbarvý jedovatý plyn bez zápachu. Vdechování oxidu uhelnatého může způsobit nevolnost, mdloby až smrt.

- Elektrocentrálu používejte JEN venku.
- Na všechny strany od elektrocentrály musí být 1 metr volného místa zajišťující dostatečné větrání.
- Neupravujte výfukovou soustavu.
- Elektrocentrálu nepoužívejte v místnostech nebo uzavřených prostorách, a to ani pokud jsou otevřena dveře nebo okna, ani v prostoru pro elektrocentrálu vyhrazeném v karavanu nebo kempingovém autě (RV).

	POZOR
	Běžící motory vytvářejí teplo. Teplota výfuku a okolních dílů může dosáhnout 65°C (150°F) i více. Při doteku s těmito díly hrozí popálení.
<ul style="list-style-type: none"> • Výfukové plyny jsou HORKÉ. • Nedotýkejte se horkých ploch. • Před manipulací nechte zařízení vychladnout. 	

Součásti elektrocentrály

Všechny elektrocentrály mají typový štítek s informacemi o produktu, které jsou nutné k zajištění záručního servisu.

Obrázek **1** zachycuje typický typový štítek elektrocentrály.

Zde si zapíšete označení modelové **1** řady elektrocentrály:

Zde si zapíšete výrobní číslo **2** elektrocentrály:

Zde si zapíšete datum zakoupení:

Záruka na motor a informace o emisích viz návod k motoru.

Typické součásti elektrocentrály zachycuje obrázek **2**

- 1 Výfuk s lapačem jisker
- 2 Zemnicí svorka
- 3 Navijecí spouštěč
- 4 Umístění typového štítku
- 5 Motor
- 6 Alternátor
- 7 Nádrž na palivo

Popis zařízení

Elektrocentrála

Elektrocentrála slouží k elektrickému napájení kompatibilních zařízení na místech, kde není k dispozici elektrický proud, na staveništích, v lese, na tržnicích nebo za bouřky, v případě výpadku elektrorozvodné sítě.

Elektrocentrály jsou poháněny moderními vzduchem chlazenými benzínovými nebo naftovými motory. Motor pohání alternátor při pevně nastavených otáčkách přibližně 3000 ot./min, takže se vyrábí elektřina s kmitočtem 50 Hz.

Nabízíme širokou řadu elektrocentrál využívajících různé kombinace motorů, alternátorů a rámu, s cílem nabídnout vždy ideální řešení pro nejrůznější aplikace, např. volný čas, průmysl nebo nouzové napájení. Navštivte web www.briggspowerproducts.com a vyberte kategorii a konkrétní použití elektrocentrály.

Svařovací elektrocentrála

Svařovací elektrocentrály představují kombinaci obloukové svářečky a elektrické elektrocentrály v jednom zařízení. Naše svařovací elektrocentrály jsou poháněny profesionálními motory a chráněny robustními plnými rámy, takže jsou ideální pro náročné použití. Výstupní proud svářečky lze přizpůsobit používaným elektrodám a svařovacím materiálům.

Před svařováním se podrobně seznamte s obsahem příručky ke svařování.

Montáž

Elektrocentrálu je nutno před použitím sestavit.

Vyjmutí elektrocentrály z kartonové krabice

1. Postavte kartonovou krabici na rovnou a stabilní plochu tak, aby šipky s nápisem „This Side Up“ mířily nahoru.
2. Opatrně rozevřete horní chlopně kartonové krabice.
3. Rozřízněte směrem shora dolů na jedné straně krabice rohy kartonu a tuto stranu kartonu odklopte a položte.
4. Odstraňte všechny obalové materiály, kartonovou vložku atd.
5. Vyjměte elektrocentrálu z kartonové krabice.

VÝSTRAHA: Používejte bezpečné zvedací postupy. Břemena nad 25 kg musí zvedat nejméně dvě osoby.

Výstražné nálepky a jejich umístění

Na elektrocentrále jsou pro vaši informaci upevněny následující výstražné nálepky. Zajistěte, aby byly stále čitelné a na svých místech:

Nálepka Horké plochy - Nedotýkejte se



Upevněna poblíž výfuku a horkých částí motoru.

Nálepka Upozornění na riziko a Čtěte návod

Upevněna poblíž ovládacích prvků motoru.

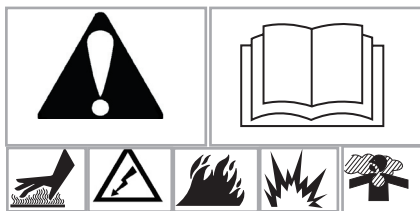

Nálepka Nebezpečí úrazu elektrickým proudem

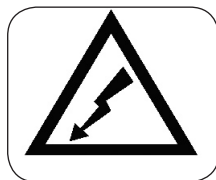

Upevněna poblíž výstupních zásuvek.

Nepřetěžujte elektrocentrálu

Ujistěte se, že elektrocentrála je schopna dodávat dostatečný proud pro všechna zařízení, která chcete pohánět zároveň. Postrupujte podle následujících jednoduchých rad:

1. Identifikujte nářadí a spotřebiče, které chcete napájet elektrocentrálou.
2. Zjistěte příkon jednotlivých zařízení (viz typový štítek zařízení - údaj ve Wattech).
3. Sečtěte příkony současně připojených zařízení (s rezervou na rozběh motorů).

Elektrocentrála musí mít výstupní výkon NEJMÉNĚ STEJNÝ jako součet příkonů.

Rozeběh motorů je důležitým faktorem. Indukční motory, používané např. u kalových čerpadel, chladniček a kompresorů, mají obvykle při rozběhu spotřebu 2 až 3 násobnou, než je jmenovitý příkon ve Wattech.

Poznámka: elektrické nářadí s komutátorovými (kartáčovými) motory nemá při rozběhu vyšší odběr.

Poznámka: přesné elektrické parametry zjistíte z typového štítku zařízení.

Před spuštěním motoru

Doplňte olej a palivo

- Postavte elektrocentrálu na rovnou plochu.
- Postupujte podle návodu k motoru a podle pokynů týkajících se paliva a oleje.

VÝSTRAHA

Pokus o protočení nebo nastartování motoru nenaplněného doporučeným olejem způsobí jeho poškození.

- Informace o oleji a jeho doplnění viz návod k motoru.
- Poškození zařízení nedodržením těchto pokynů znamená zánik záruky.

Použití elektrocentrály

VÝSTRAHA

Spuštění nebo zastavení motoru při připojení a pohánění zátěže vede k poškození elektrocentrály.

POSTUP SPUŠTĚNÍ ELEKTROCENTRÁLY:

1. Spusťte elektrocentrálu.
2. Připojte zátěž.
3. Zapněte připojené zařízení.
4. Kroky 2 a 3 opakujte pro každé další připojené zařízení.

POSTUP VYPNUTÍ ELEKTROCENTRÁLY:

1. Vypněte všechna připojená zařízení.
2. Odpojte všechna zařízení od elektrocentrály.
3. Zastavte motor.

Spouštění motoru

Spuštění elektrocentrály:

1. Pokud jím je elektrocentrála vybaven, dejte  (obrázek 3), viz označení na kohoutu.

Poznámka: elektrocentrály určené pro dlouhodobý provoz s velkými palivovými nádržemi mohou mít pod nádrží palivový kohout, který je pak také nutno otevřít, stejně jako palivový kohout na motoru.

2. Postup spouštění motoru viz návod k motoru.

Řízení výkonu

Při připojování elektrických zátěží ke elektrocentrále buďte opatrní. Správný a bezpečný postup je postupně přidávání zátěží:

1. Spustíte elektrocentrálu bez připojené zátěže, jak je uvedeno výše.
2. Postupně připojujete a zapínáte elektrické spotřebiče, začnete zátěží s největším příkonem.
3. Nechte výstup elektrocentrály ustábit (pozná se tak, že motor jde hladce a připojené zařízení funguje správně).
4. Připojte a zapněte druhý spotřebič.
5. Znovu nechte elektrocentrálu ustábit.
6. Kroky 4 a 5 opakujte pro každou další zátěž.

Nikdy nepřipojujete zátěže vyšší, než je kapacita elektrocentrály. Zvláště opatrní buďte s indukčními zátěžemi. Viz „Nepřetěžujte elektrocentrálu“ v předchozím textu.

Připojení elektrických zátěží

1. Po spuštění nechte motor několik minut ustábit a zahřát.
2. Zapojte a zapněte požadované elektrické spotřebiče.

POZOR:

- **Nepřipojujte** třífázové zátěže k jednofázovým elektrocentrálam.
- **Nepřipojujte** zátěže konstruované na 60 Hz k elektrocentrálam konstruovaným na 50 Hz, a naopak.
- **NEPŘETĚŽUJTE ELEKTROCENTRÁLU.** Viz „Nepřetěžujte elektrocentrálu“ v předchozím textu.
- Pokud je celková zátěž připojená k elektrocentrále nižší než 10% jejího výkonu, může se výstupní napětí měnit (světla mohou mrkat).

Zastavení motoru

1. Vypněte připojená zařízení a pak je odpojte od elektrocentrály.
2. Nechte motor několik minut běžet na volnoběh, aby se ustálily teploty jednotlivých částí motoru a elektrocentrály.
3. Přepněte kolébkový přepínač do polohy „Off“.
4. Otočte uzavírací ventil paliva do polohy „Off“, pokud je jím motor vybaven.

Použití svařovací elektrocentrály

- Spustíte motor, jak je uvedeno výše.
- Viz. samostatná příručka ke svařečce.

Používání za chladného počasí

U některých elektrocentrály s benzínovými motory a za jistých podmínek (teplota nižší než 4° C [40° F] a vysoký rosný bod) může dojít k zamrznutí karburátoru a/nebo odvodušnění klikové skříně. V případě zamrznutí karburátoru (motor při nízkých teplotách nelze nastartovat) zakupte a namontujte sadu zabraňující zamrznutí karburátoru. Informace vám poskytne váš prodejce.

Obecná doporučení ohledně údržby

Vlastník/uživatel elektrocentrály je zodpovědný za to, že budou včas provedeny všechny úkony pravidelné údržby, že budou napraveny všechny nedostatky a že bude elektrocentrála udržována v čistotě a správně skladována. **Poškozenou nebo vadnou elektrocentrálu nikdy nepoužívejte.**

Údržba motoru

Viz návod k použití motoru.

Pokud potřebujete opravu motoru, zjistěte identifikační číslo motoru, jak je uvedeno v jeho návodu.

Údržba elektrocentrály

Alternátor a elektrické obvody neobsahují žádné díly, které by uživatel mohl sám opravit - to platí i pro ložiska.

Údržba elektrocentrály spočívá v tom, že ji udržujeme čistou a suchou. Elektrocentrálu používejte a skladujte jen v čistém suchém prostředí, kde není vystavena nadměrné prašnosti, nečistotám, vlhkosti nebo korozivním výparům.

Chladicí otvory v elektrocentrále a motoru nesmí být ucpaný sněhem, listím nebo jinými cizími materiály.



NIKDY nezasouvajte nářadí nebo jiné předměty do chladicích otvorů, ani pokud motor neběží.

- Vniknutí cizích těles může poškodit vnitřní části motoru.
- Vniknutí cizích těles za chodu motoru může způsobit úraz v důsledku odletujících, poškozených součástí.

Čištění elektrocentrály

- Vnější povrchy otřete vlhkým hadrem.
- Přilepené nečistoty nebo olej odstraňte kartáčem s měkkými štětinami.
- Uvolněné nečistoty vysajte vysavačem.
- Zkontrolujte chladicí štěrbinu a otvory elektrocentrály. Musí být čisté a nesmí být ucpané.

VÝSTRAHA

Nepoužívejte k čištění elektrocentrály zahradní hadici.

- Hrozí vniknutí vody do paliva a poškození součástí motoru.
- Hrozí vniknutí vody do elektrocentrály skrz chladicí otvory a navlhnutí izolace vinutí statoru a rotoru.
- Nahromaděná voda a nečistoty mohou vést ke snížení odporu izolace vinutí.

Ukládání

Elektrocentrálu startujte nejméně jednou za sedm dní a nechte běžet nejméně 30 minut. Pokud to není možné a musíte elektrocentrálu uskladnit na více než 30 dní, postupujte, jak je uvedeno níže.

Skladování elektrocentrály

- Očistěte elektrocentrálu podle pokynů v textu „Čištění elektrocentrály“.
- Zkontrolujte, zda jsou chladicí štěrbinu a otvory elektrocentrály čisté a nejsou ucpané.

VÝSTRAHA

Kryty používané při skladování mohou být hořlavé.

- Kryt používaný při skladování nedávejte na horkou elektrocentrálu.
- Před nasazením krytu používaného při skladování nechte zařízení vychladnout.

Skladování motoru

Viz návod k motoru.

Další tipy pro skladování

- Abyste předešli vzniku pryskyřičných úsad v palivové soustavě nebo na důležitých součástech karburátoru, přidejte do palivové nádrže stabilizátor paliva a dolijte čerstvým palivem. Nechte motor několik minut běžet, aby se aditivum dostalo do karburátoru. Přístroj i s palivem lze pak skladovat až 24 měsíců. Stabilizátor paliva zakoupíte u nejbližšího prodejce.
- Nenechávejte si palivo z jedné sezóny na další sezónu, pokud nebylo ošetřeno, jak je uvedeno výše.
- Pokud nádoba s palivem začne rezivět, zlikvidujte ji. Nečistoty a rez v palivu mohou způsobit poškození motoru nebo jiné problémy.
- Zařízení skladujte v čistotě a suchu.

Servis

Obratě se na autorizované servisní středisko Briggs & Stratton Power Products. Každé z nich má na skladě originální díly Briggs & Stratton a je vybaveno speciálním servisním nářadím. Školení technici jsou zárukou odborně prováděného servisu všech elektrocentrál Briggs & Stratton Power Products. Dodržování standardů firmy Briggs & Stratton vyžadujeme jen od těch servisních středisek a zástupců, označených jako „Autorizované servisní středisko firmy Briggs & Stratton“.



Nákupem zařízení, poháněného motorem Briggs & Stratton Power Products máte po celém světě zajištěn vysoce kvalifikovaný a spolehlivý servis ve více než 30000 Autorizovaných servisních střediscích, kde působí více než 5000 vedoucích servisních techniků. Kdykoli vám bude nabízen servis Briggs & Stratton, hledejte vždy toto logo.



Vaše nejbližší autorizované servisní středisko Briggs & Stratton Power Products najdete na mapě servisních středisek na naší webové stránce www.briggspowerproducts.com.

Vyžadujte originální náhradní díly Briggs & Stratton s naším logem na obalu nebo dílu. Neoriginální díly nemusí zajistit požadovaný výkon a mohou vést ke ztrátě záruky.

Zjišťování a oprava závad

Příčiny uvedené v tabulce nemusí platit pro všechny modely elektrocentrál.

Problém	Příčina	Řešení
Motor běží, ale na výstupu není napětí.	<ol style="list-style-type: none">1. Vypnutí jističe (pokud je montován).2. Špatné připojení nebo vadný kabel.3. Porucha připojeného zařízení.4. Závada elektrocentrály.	<ol style="list-style-type: none">1. Znovu zapněte jistič (pokud je montován).2. Zkontrolujte, opravte nebo vyměňte.3. Připojte jiné zařízení, které není porouchané.4. Obratě se na servis Briggs & Stratton Power Products (BSPP).
Motor běží, ale při připojení zátěže zpomalí.	<ol style="list-style-type: none">1. Zkrat v připojeném zařízení.2. Přetížení elektrocentrály.3. Příliš nízké otáčky motoru.4. Zkrat v elektrocentrále.	<ol style="list-style-type: none">1. Odpojte zkratovaný spotřebič.2. Viz text „Nepřetěžujte elektrocentrálu“.3. Obratě se na servis BSPP.4. Obratě se na servis BSPP.
Motor nestartuje, nebo po nastartování běží nerovnoměrně.	<ol style="list-style-type: none">1. Nedostatek oleje.2. Znečištěný vzduchový filtr.3. Došlo palivo.4. Staré/znečištěné palivo.5. Kabelu zapalovací svíčky je odpojený od zapalovací svíčky.6. Znečištěná nebo vadná zapalovací svíčka.7. Voda v palivu nebo nesprávné palivo.8. Přepřelování.9. Nadbytečná bohatost směsi.10. Zaseknutí sacího ventilu v zavřené nebo otevřené poloze.11. Ztráta komprese motoru.	<ol style="list-style-type: none">1. Doplňte hladinu oleje v klikové skříni.2. Vyměňte nebo vyčistěte vzduchový filtr.3. Naplňte nádrž vhodným palivem.4. Vypusťte nádrž a pak ji doplňte čerstvým palivem.5. Připojte kabel k zapalovací svíčce.6. Očistěte/vyměňte zapalovací svíčku.7. Vypusťte nádrž a pak ji doplňte čerstvým palivem.8. Vypněte sytič (přepněte do polohy "Off").9. Obratě se na servis BSPP.10. Obratě se na servis BSPP.11. Obratě se na servis BSPP.
Motor se za provozu zastaví.	<ol style="list-style-type: none">1. Došlo palivo.2. Nedostatek oleje.3. Závada motoru.	<ol style="list-style-type: none">1. Naplňte palivovou nádrž.2. Doplňte olej.3. Obratě se na servis BSPP.
Motor nemá dostatečný výkon.	<ol style="list-style-type: none">1. Přetížení.2. Znečištění vzduchového filtru.3. Motor potřebuje opravu.	<ol style="list-style-type: none">1. Viz text „Nepřetěžujte elektrocentrálu“.2. Vyměňte vzduchový filtr.3. Obratě se na servis BSPP.
Motor nelze vypnout.	<ol style="list-style-type: none">1. Porucha součástí motoru.	<ol style="list-style-type: none">1. Odpojte elektrická zařízení, zavřete všechny palivové kohouty a počkejte, až se motor zastaví nedostatkem paliva.

PODMÍNKY ZÁRUKY NA ZAŘÍZENÍ VYRÁBĚNÁ FIRMOU BRIGGS & STRATTON POWER PRODUCTS GROUP, LLC

Platí od 1. ledna 2003 a nahrazuje všechny časově neurčené záruky a všechny záruky s datem před 1. lednem 2003

OMEZENÁ ZÁRUKA

Společnost Briggs & Stratton Power Products Group, LLC bezplatně opraví nebo nahradí jakýkoli díl nebo díly zařízení s vadou materiálu nebo dílenského zpracování nebo obojí. Náklady na dopravu dílů k opravě nebo výměně podle této záruky musí nést kupující. Tato záruka platí na dobu a za podmínek zde stanovených. Pro záruční servis se obraťte na nejbližší autorizované dealery podle naší mapy dealerů na webové stránce www.briggspowerproducts.com.

NEEXISTUJE ŽÁDNÁ DALŠÍ VÝSLOVNÁ ZÁRUKA. PŘEDPOKLÁDANÉ ZÁRUKY, VČETNĚ NAPŘ. ZÁRUKY PRODEJNOSTI A VHODNOSTI PRO KONKRÉTNÍ ÚČEL, JSOU OMEZENY NA DOBU JEDNOHO ROKU OD ZAKOUPENÍ, NEBO V JINÉM ROZSAHU POVOLENÉM ZÁKONEM, A VŠECHNY NESPECIFIKOVANÉ PŘEDPOKLÁDANÉ ZÁRUKY JSOU VYLOUČENY. ODPOVĚDNOST ZA NÁHODNÉ NEBO NÁSLEDNÉ ŠKODY JE VYLOUČENA V MAXIMÁLNÍM ROZSAHU POVOLENÉM ZÁKONEM. Některé státy nebo země nedovolují omezení délky předpokládané záruky a některé státy nebo země nedovolují vyloučení nebo omezení náhodných nebo následných škod, takže se vás výše uvedená vyloučení a omezení nemusí týkat. Tato záruka vám dává specifická práva, a můžete mít i jiná práva, která se liší v jednotlivých státech a zemích.

NAŠE ZAŘÍZENÍ*

LODNÍ MOTOR	TLAKOVÁ MYČKA	VODNÍ ČERPADLO (V USA není k dispozici)	PŘENOSNÁ ELEKTROCENTÁLA SVÁŘEČKA	DOMÁCÍ ELEKTROCENTÁLA (Včetně přepínače sítě, pokud je prodávána se zařízením.)	PŘEPÍNAČ SÍTĚ
				Do 10 kW	10 kW nebo víc

ZÁRUČNÍ DOBA**

Spotřebitelské použití	2 roky	1 rok	1 rok	2 roky	2 roky	3 roky nebo 1500 hodin	1 rok
Komerční použití	žádný	90 dní	90 dní	1 rok	1 rok		

* Na motor a na startovací baterii jsou oddělené záruky dle výrobce příslušného produktu.

** V Evropské unii je 2 letá záruka na všechny spotřebitelské produkty v. U spotřebitelského použití přenosných elektrocentál a domácích elektrocentál do 10 kW používaných mimo Evropskou unii je druhý rok záruky kryta jen dodávka dílů.

Záruční doba začíná běžet okamžikem prvního zakoupení produktu v maloobchodě nebo zakoupení produktu komerčním uživatelem, a její délka je uvedena výše, v tabulce. „Spotřebitelské použití“ je definováno jako použití maloobchodním zákazníkem v jeho domácnosti. „Komerční použití“ je definováno jako všechna ostatní možná použití, včetně použití ke komerčním účelům, k dosažení zisku nebo k pronajímání. Pokud bylo zařízení použito ke komerčním účelům, je už nadále pro účely této záruky považováno za komerčně používané zařízení. **Tato záruka se nevztahuje na zařízení použitá k napájení spotřebičů místo proudu z elektrorozvodné sítě. Tato záruka se nevztahuje na elektricky napájené tlakové myčky používané pro komerční účely.**

K OBDRŽENÍ ZÁRUKY NA VÝROBKU BRIGGS & STRATTON NENÍ NUTNÁ REGISTRACE ZÁRUKY. SCHOVEJTE SI ÚČTENKU JAKO DŮKAZ O ZAKOUPENÍ. JESTLIŽE PŘI ŽÁDOSTI O ZÁRUČNÍ SERVIS NEPŘEDLOŽÍTE DŮKAZ O DNI PRVNÍHO ZAKOUPENÍ, PRO URČENÍ ZÁRUČNÍ LHŮTY BUDE POUŽITO DATUM VÝROBY VÝROBKU.

O NAŠÍ ZÁRUCE

Záruční opravu provedeme rádi a omlouváme se za nepříjemnosti, které s ní můžete mít. Záruční opravy provádějí všechna Autorizovaná servisní střediska. Většina záručních oprav proběhne bez jakýchkoli problémů, ale někdy se záruka na opravu nevztahuje - například v případě poškození zařízení nesprávným používáním, neprováděním pravidelné údržby, nesprávnou přepravou, manipulací, skladováním nebo instalací. Podobně také nelze uplatnit záruku v případech, kdy byl ze zařízení odstraněn údaj o datu výroby nebo výrobní číslo, nebo bylo zařízení upraveno. V záruce provede autorizovaný servis dle svého uvážení opravu nebo výměnu všech dílů, které při posouzení vykazují známky vady, která se projevila při normálním používání a provádění pravidelné údržby. Záruku nelze uplatnit na následující opravy a zařízení:

- **Běžné opotřebení:** venku používané motory a zařízení, jako každé jiné mechanické zařízení, potřebují pravidelnou výměnu dílů a další práce, pokud mají dobře fungovat. Tato záruka se nevztahuje na běžné opotřebení nebo vyčerpání životnosti konkrétního dílu nebo celého zařízení.
- **Instalace a údržba:** tato záruka se nevztahuje na zařízení nebo jejich díly, které byly vystaveny nesprávné nebo neoprávněné instalaci, zásahům a úpravám, popř. zanedbáním, poškozeny nehodou, přetížením, přetočením, nesprávnou údržbou, opravou nebo skladováním, které, dle našeho posouzení, způsobily zhoršení výkonu nebo spolehlivosti. Tato záruka se také nevztahuje na běžnou údržbu, např. nutné seřízení, čištění palivové soustavy nebo odstranění úsad (chemikálií, nečistot, karbonu, vápenatých úsad apod.).
- **Další omezení záruky:** Tato záruka se nevztahuje na díly podléhající opotřebení, např. rychlospojky, olejové měřky, řemeny, o-kroužky, filtry, těsnění čerpadel atd., dále na čerpadla, která běžela nasucho, a na poškození vzniklá v důsledku nehody, nesprávného použití, úprav nebo nesprávného provádění servisu, v důsledku zamrznutí nebo působení chemikálií. Příslušenství, např. stříkací pistole, hadice, rukojeti a trysky nejsou kryty zárukou hlavního produktu. Záruka se také nevztahuje na použité, repasované a předváděcí zařízení, na zařízení použitá k napájení spotřebičů místo proudu z elektrorozvodné sítě a na zařízení použitá k zachování života.

BRIGGS & STRATTON POWER PRODUCTS GROUP, LLC
JEFFERSON, WI, USA

Kasutusjuhendi jooniste lugemine

- 1 - 3 vaadake jooniseid sisekaanel. Need joonised näitavad väikeste generaatorite tüüpilisi omadusi ja juhtimiseadiseid.
- 1 - 10 viitab joonisel näidatud komponentidele.

OHUTUS



Enne generaatori töölerakendamist lugege läbi käesolev juhend, saage sellest aru ja arvestage sellega.

Hoidke see juhend alles edasiseks kasutamiseks.

Selles juhendis käsitletakse ainult generaatori töölerakendamist ja seda tuleb kasutada koos mootori kasutusjuhendiga.

Lugege, mõistke ja uurige mootori kasutusjuhendit, tagamaks mootori ohutust, töökindlust ja õiget hooldust.

Ohusümbolit () kasutatakse, et tähistada ohutusalast teavet nendest ohtudest, mis võivad põhjustada inimestele vigastusi. Koos ohusümboliga kasutatakse hoiatussõna (HÄDAOHT, HOIATUS, ETTEVAATUST) vigastuse potentsiaalsele raskusele viitamiseks. Lisaks võib ohusümbolit kasutada ohu tüübi kirjeldamiseks.

OHT: Viitab ohule, mis juhul, kui seda ei väldita, põhjustab surma või raske kehavigastuse.

HOIATUS: Viitab ohule, mis juhul, kui seda ei väldita, võib põhjustada surma või raske kehavigastuse.

ETTEVAATUST: tähistab ohtu, mis juhul, kui seda ei väldita, võib põhjustada kerge või keskmise kehavigastuse.

ETTEVAATUST: Kasutamine ohumärgita tähendab olukorda, mis võib seadmeid kahjustada.

RAHVUSVAHELISED & OHUSÜMBOLID JA NENDE TÄHENDUS

Ohumärk	Lugege kasutusjuhendit
Mürgised aurud	Surmav elektrilöök
Kuum pind	Toksiline kemikaal
	Tuleoht

	OHT! Generaator toodab võimsat pinget. Kontakt isoleerimata elektrijuhtidega võib lõppeda surma või raske vigastusega.
<ul style="list-style-type: none"> • Ärge puudutage katmata juhtmeid või pistikupesid. • Ärge kasutage generaatorit koos kulunud, katkiste või muul viisil vigastatud elektrijuhtmetega. • Ärge sulgege elektrijuhtmeid või kaableid generaatori kere alla. • Ärge laske generaatoril vihma käes töötada. • Ärge kasutage või puudutage generaatorit või toitejuhtmeid, kui seisate vees, olete paljajalu või kui teie käed-jalad on märjad. • Ärge kasutage või puudutage töötava generaatoriga ühendatud märgunud elektriseadmeid. • Ärge laske vastava kvalifikatsioonita isikul või lastel generaatorit kasutada või hooldada. • Generaatori kasutamisel reservvõimsuse tagamiseks ühendage see sobiva 2-pooluselise eelkatkestusega ümberlüüti abil. Juhtmestiku peab paigaldama kvalifitseeritud elektrik vastavalt kohalikele eeskirjadele. • Eksimused generaatori isoleerimisel elektriettevõttes võivad lõppeda elektriettevõtte töötajate surma või vigastustega voolu alla jäämise tõttu. 	

	OHT! Generaatori maandamise kohalike eeskirjade eiramine võib lõppeda surmava elektrilöögiga.
<ul style="list-style-type: none"> • Kohalikud eeskirjad võivad nõuda generaatori kere ühendamist maandusega. Konsulteerige oma piirkonnas kehtivate maandamiseeskirjade osas kohaliku elektriala spetsialistiga. 	

	HOIATUS Mõned generaatorid on varustatud akulaadijaga. Akust eralduv gaas võib plahvatada.
<ul style="list-style-type: none"> • Hoidke akud sädemeist ja leekidest eemal. • Vältige metallesemete paigutamist aku klemmidele. • Aku laetuse kontrollimiseks kasutage kas voltmeetrit või hüdromeetrit. • Akud eraldavad laadimisel plahvatusohtlikku vesinikku. ÄRGE LUBAGE laadimise ajal ega mõne minuti jooksul pärast selle lõppemist nende läheduses lahtist tuld, sädemeid, kütmist või sigareti süütamist. • Akud sisaldavad ohtlikke kemikaale. Vältige nende puudutamist! 	

	HOIATUS Seda generaatorit ei tohi kasutada merelistes rakendustes. Selle hoiatuse eiramine võib põhjustada kehavigastusi ja/või varalist kahju.
--	---

EE

	HOIATUS Kütus ja selle aurud on väga tule- ning plahvatusohtlikud. Süttimine või plahvatus võib põhjustada raskeid põletushaavu või surma.
<p>KÜTUSE LISAMISEL</p> <ul style="list-style-type: none"> • Lülitage generaator välja (OFF) ja laske sel jahtuda vähemalt 2 minutit enne kütusepaagi korgi eemaldamist. Paagist ülerõhu väljalaskmiseks keerake kork aegamööda lahti. • Täitke kütusepaak õues. • Kütuse mahavoolamisel, koristage mahavoolanud osa ja laske jäägil enne mootori taaskäivitamist aurustuda. • Vältige paagi ületämist. Jätke ruumi kütuse paisumiseks. • Hoidke kõik kütused eemal sädemetest, lahtisest leegist, süüteleegist, kuumusest ning muudest süüteallikatest. • Ärge süüdake sigaretti ega suitsetage. <p>SEADME KASUTAMISEL</p> <ul style="list-style-type: none"> • Ärge kallutage mootorit või seadet asendisse, mille juures kütus võib välja voolata. <p>SEADME TRANSPORTIMISEL VÕI REMONTIMISEL</p> <ul style="list-style-type: none"> • Transportige/remontige seadet TÙHJA kütusepaagiga. • Transportimisel hoidke generaatorit alati vertikaalasendis. • Ühendage lahti süüteküünla juhe. • Ärge kasutage generaatorit liikuvail sõidukil või laeval, sest liikumine võib põhjustada kütuse mahavalgumist. <p>KÜTUSE VÕI TÄIDETUD PAAGIGA SEADME HOIUKOHTA PANEKUL</p> <ul style="list-style-type: none"> • Hoidke seade eemal ahjudest, kaminatest, veeboileritest, rõivakuivatitest ja muudest süüteleegiga või süüteosadega varustatud seadmetest, kuna need võivad süüdata kütuse aurud. • Hoidke seadet eemal süttivatest materjalidest. 	

	OHT! Töötavast generaatorist eraldub vingugaasi, mis on lõhnatu, värvitu ja mürgine gaas. Vingugaasi sissehingamine võib põhjustada iiveldust, minestamist või surma.
<ul style="list-style-type: none"> • Kasutage generaatorit AINULT õues. • Küllaldase ventilatsiooni tagamiseks peab generaatorit igast küljest ümbritsema vähemalt 1 meetri laiune vaba ruum. • Ärge modifitseerige väljalaskesüsteemi. • Vältige generaatori töötamist mis tahes hoones või katte all, kaasa arvatud haagissuvila või puhkesõiduki generaatoriseksioon, isegi kui nende ukсед või aknad on avatud. 	

	HOIATUS Töötavad mootorid eraldavad soojust. Väljalasketoru ja selle ümbruse temperatuur võib saavutada, või ületada 65 °C (150 °F). Nende puudutamine võib põhjustada raskeid põletushaavu.
<ul style="list-style-type: none"> • Heitgaasid on KUUMAD. • Ärge puudutage kuumi pindu. • Enne puudutamist laske seadmel jahtuda 	

Generaatori osad

Kõik generaatorid on varustatud andmeplaadiga, millel on garantiiteeninduse saamiseks vajalik tootetuvastusinfo.

Generaatori tüüpiline andmesilt on toodud joonisel **1**.

Kirjutage siia generaatori mudeli seeria **1**:

Kirjutage siia generaatori seerianumber **2**:

Kirjutage siia ostukuupäev:

Mootori garantii ja heitgaaside kohta vaadake mootori kasutusjuhendist.

Generaatori tüüposad on näha joonisel **2**.

- 1** Väljalaskesüsteemi sädemepüüdmissüsteem.
- 2** Maanduse kinniti
- 3** Tagasitõmbekäiviti/käisarter
- 4** Andmeplaadi asukoht
- 5** Mootor
- 6** Alternator
- 7** Kütusepaak

Seadme kirjeldus

Generaator

Generaatorit kasutatakse ühilduvate elektriseadmete elektrenergia varustamiseks seal, kus puudub võrgutoide (metsas, turul) või kui võrgutoide on tormi tõttu ajutiselt katkenud.

Need seadmed pannakse tööle kaasaegsete õhkjahutusega bensiini- või diiselmootorite abil. Mootor käitab generaatorit 50 Hz sagedusega elektrenergia tootmiseks fikseeritud pöörlemiskiirusel ligikaudu 3000 pööret minutis.

Pakume laialdast generaatorivalikut, kasutades mootorite, generaatorite ja raamide kombinatsioone parima energiaallika tagamiseks mitmeteks rakendusteks, nagu näiteks vaba aja, tööstus- või avariivõimsus. Oma generaatori kavandatava kategooria ja rakendamise täpsustamiseks külastage meie kodulehekülge www.briggspowerproducts.com.

Keevitusgeneraator

Keevitusgeneraatorites on ühendatud nii kaarkeevitusagregaadi kui generaatori funktsioonid. Meie keevitusgeneraatoreid käitavad professionaalse kvaliteediga mootorid ja neid kaitsevad tugevad täiskered, mis on konstrueeritud ideaalselt sobivaiks ka rasketes töötingimustes. Keevitusseadme väljundvoolu saab reguleerida vastavaks keevitusvarraste ja -materjalidega.

Enne keevitama hakkamist lugege läbi keevitusjuhend ja saage aru kogu selles sisalduvast infost.

Koost.

Teie generaator vajab enne töölerakendamist mõningast kokkupanekut.

Võtke generaator kastist välja.

1. Asetage kast tugevale siledale pinnale, nii et nooled ja kiri „See külg ülespidi“ oleksid üles suunatud.
2. Avage ettevaatlikult kasti ülemised hõlmad.
3. Lõigake ülalt alla lahti kasti ühe otsa servad ja paigutage kast selle küljega toetuspinna.
4. Eemaldage kogu pakke- ja täitematerjal jne.
5. Võtke generaator kastist välja.

ETTEVAATUST: Kasutage turvalisi tõstmisvõtteid. Raskemaid kui 25 kg esemeid tuleb tõsta kahekesi või mitmekesi.

Hoiatussildid ja nende asukohad

Need hoiatussildid on paigutatud generaatorile teie informeerimiseks. Palume tagada nende loetavus ja kindel kinnitus alltoodud kohtadele:

Kuum pind – vältige puudutamist silt



Kinnitatud väljalaske või mootori kuumade osade lähedale.

Ohuhoiatus ja Loe juhendit silt

Kinnitatud mootori juhtseadiste lähedale.

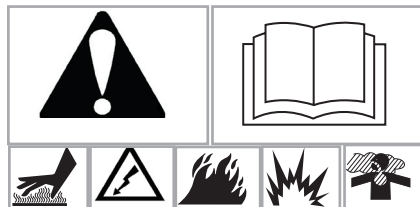

Elektriohu silt

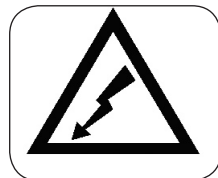

Kinnitatud väljundpesade lähedale.

Ärge koormake generaatorit üle

Veenduge, et teie generaator suudab varustada piisava energiaga seadmeid, mida kavatsete samaaegselt kasutada. Järgige alltoodud lihtsaid soovitusi:

1. Määratlege tööriistad ja seadmed, mida kavatsete oma generaatori abil kasutada.
2. Määrake kindlaks iga seadme jaoks vajalik võimsus (vt seadme andmeplaati – vapid).
3. Liitke kõigi samal ajal sisselülitatavate seadmete võimsused (lubades mootori käivitamist).

Teie generaator peab suutma tagada VÄHEMALT sellise suurusega koguvõimsuse.

Mootori käivitamine on oluline otsus. Pidage meeles, et induktioontüüpi mootorid, mida kasutatakse ka mudapumpe, külmkappide ja kompressorite käitamiseks, nõuavad käivitamisel harilikult 2 kuni 3 korda suuremat võimsust kui töötamisel.

Märkus: Universaalseid kommutaatormootoreid kasutavad jõuseadmed ei nõua täiendavat käivitusvõimsust.

Märkus: Täpse elektrilase info saamiseks uurige alati tööriista või seadme andmeplaati.

Enne mootori käivitamist

Lisage õli ja kütust

- Asetage generaator tasapinnale.
- Järgige mootori kasutusjuhendis toodud õli ja kütust puudutavaid soovitusi ning juhthõõre.

ETTEVAATUST!

Iga katse vändata või käivitada mootorit enne selle korralikku täitmist soovitatakse õliga põhjustab seadme tõrkeid.

- Õli ja kütuse lisamist vaadake mootori kasutusjuhendist.
- Seadme vigastamine käesoleva juhendi nõuete eiramise tõttu tühistab garantii.

Töötav generaator

ETTEVAATUST!

Aktiveeritud koormusega ühendatud mootori käivitamine või seiskamine kahjustab generaatorit.

ALUSTAGE GENERAATORI TÖÖLERAKENDAMIST ALLJÄRGNEVALT:

1. Käivitage generaator.
2. Ühendage koormusseadmed.
3. Lülitage ühendatud seade sisse.
4. Korrake punkte 2 ja 3 iga liseseadme puhul.

GENERAATORI TÖÖ LÕPETAMISEKS TALITAGE ALLJÄRGNEVALT:

1. Lülitage kõik ühendatud seadmed välja (OFF).
2. Ühendage kõik seadmed generaatori küljest lahti.
3. Seisake mootor.

Mootori käivitamine

Generaatori käivitamiseks:

1. Kui kütuseklapp on olemas, pöörake see ¹ asendisse „On“ (vt joonist ³), nagu klapipe märgitud.

Märkus: Suurte kütusepaakidega kaua töötavad generaatorid võidakse varustada paagi all paikneva kütuseklapiga. Seetõttu tuleb see klapp sisse lülitada, nagu ka mootoril paiknev kütuseklapp.

2. Mootori käivitusprotseduuri uurige mootori kasutusjuhendist.

Võimsuse juhtimine

Elektrilise koormuse ühendamisel generaatoriga tuleb olla ettevaatlik. Õige ja ohutu viis generaatori võimsuse juhtimiseks seisneb koormuste järjestikuses lisamises alljärgnevalt.

1. Käivitage koormuseta generaator vastavalt ülalkirjeldatule.
2. Ühendage ja lülitage järjestikku sisse soovitud elektrilised koormused, alustades suurimast.
3. Laske generaatori väljundil stabiliseeruda (mootor töötab sujuvalt ja ühendatud seade funktsioneerib korralikult).
4. Ühendage ja lülitage sisse teine koormus.
5. Laske generaatoril jälle stabiliseeruda.
6. Korrake samme 4 ja 5 kõigi lisatavate koormustega.

Ärge kunagi ühendage generaatori võimsust ületavat summaarset koormust. Eriti ettevaatlik tuleb olla induktiivsete koormustega. Vt varasemat "Ärge generaatorit üle koormake".

Elektriliste koormuste ühendamine

1. Pärast käivitamist laske mootoril mõne minuti jooksul stabiliseeruda ja soojeneda.
2. Ühendage ja lülitage sisse soovitud elektrilised koormused.

PALUN PANGE TÄHELE:

- **Ärge** ühendage 3-faasilist koormust ühefaasilise generaatoriga.
- **Ärge** ühendage 60 Hz koormusi 50 Hz generaatoritega või vastupidi.
- **ÄRGE KOORMAKE GENERAATORIT ÜLE.** Vt varasemat "Ärge koormake generaatorit üle".
- Tuled võivad vilkuda, kui generaatori summaarne koormus on väiksem kui 10% nominaalsest.

Mootori seiskamine

1. Enne generaatori küljest lahtiuhendamist lülitage ühendatud seadmed välja (OFF).
2. Mootori ja generaatori sisetemperatuuride stabiliseerimiseks laske mootoril mõni minut töötada koormuseta.
3. Seadke klahvlülitit asendisse "Off".
4. Sulgege kütuseklapp asendisse "Off", kui see on olemas.

Keevitusgeneraatori käitamine

- Käivitage mootor vastavalt eespool kirjeldatule.
- Uurige keevitusgeneraatori juhendit.

Töötamine külma ilmaga

Teatud bensiinimootoriga generaatori mudelite puhul ja kindlais ilmastikutingimustes (temperatuur alla 4 °C (40 °F), kõrge kastepunkt) võib mootori karburaator ja/või karteri tuulutusüsteem jääda. Juhul, kui jääb generaatori karburaator (mootor ei tööta külmumistemperatuuril), muretsage ja paigaldage karburaatori jäätörjekomplekt. Lähema info saamiseks pöörduge edasimüüja poole.

Üldised hooldusalased soovitus

Omanik/kasutaja vastutab perioodilise ülevaatusse ülesannete tähtaegadele vastava täitmise, kõigi vastukäivuste korrigeerimise ning seadme puhtuse ja korraliku hoidmise eest. **Ärge kunagi kasutage vigastatud või defektset generaatorit.**

Mootori hooldus

Juhiste saamiseks uurige mootori kasutusjuhendit.

Kui mootor vajab hooldamist, tehke kindlaks mootori identifitseerimisnumber mootori kasutusjuhendist.

Generaatori hooldus

Generaator ja elektriahelad ei sisalda kasutaja hooldatavaid osi, kaasa arvatud laagrid.

Generaatori hooldus tähendab seadme puhtana ja kuivana hoidmist. Kasutage ja hoidke seadet puhtas, kuivas keskkonnas, kus pole liigset tolmum, muda, niiskust või korrodeerivaid auruksid.

Generaatori ja mootori jahutusõhupilud ei tohi ummistuda lume, lehtede või mis tahes muu võõrmaterjaliga.

HOIATUS

ÄRGE kunagi sisestage õhupilude kaudu isegi mittetöötavasse mootoris tööniistu vm esemeid.

- Esemete sisestamine võib vigastada sisemisi osi.
- Mootori töötamise ajal võib esemete sisestamine põhjustada vigastusi, mida tekitavad lahtitulumud, katkised osad.

Generaatori puhastamine

- Välispinna puhastamiseks kasutage niisket lappi.
- Paakunud muda või õli eemaldamiseks kasutage pehmete harjastega harja.
- Lahtise prahi ja muda eemaldamiseks kasutage tolmuimejat.
- Kontrollige generaatori jahutusõhupilusid ja avasid. Need peavad olema puhtad ega tohi olla ummistunud.

ETTEVAATUST!

Ärge kasutage generaatori puhastamiseks aiavoolikut.

- Vesi võib tungida kütusesüsteemi ja kahjustada mootori osi.
- Vesi võib tungida generaatorisse jahutuspilude kaudu ning säilida rootori ja staatori mähise isolatsioonis.
- Vee ja muda kogunemine vähendab lõpuks mähise isolatsiooni vastupidavust.

Ladustamine

Generaator tuleb käivitada vähemalt kord nädalas vähemalt 30 minutiks. Kui see pole võimalik ja seadet tuleb ladustada vähemalt 30 päeva, talitage selle ladustamiseks ettevalmistamiseks alljärgnevalt.

Generaatori ladustamine

- Puhastage generaator vastavalt punktile "Generaatori puhastamine".
- Kontrollige, kas generaatori jahutusõhupilud ja avad on lahti ega ole ummistunud.

ETTEVAATUST!

Ladustamiskatted võivad olla süttivast materjalist.

- Ärge paigutage ladustamiskatet kuumale generaatorile.
- Enne ladustamiskatte generaatorile paigutamist laske seadmel jahtuda.

Mootori ladustamine

Juhiste saamiseks uurige mootori kasutusjuhendit.

Muud ladustamisalased nõuanded

- Vältimaks vaikude sadestumist kütusesüsteemi või karburaatori põhidetailidele lisage kütusepaaki kütusestabilisaatorit ja täitke paak värse kütusega. Laske mootoril töötada mõni minut, kuni lisand karburaatorisse tsirkuleerub. Seejärel võite seadme ladustada kuni 24 kuuks. Kütusestabilisaatorit saate osta kohapeal.
- Ärge hoidke kütust ühest aastaajast teise, töötlemata seda eelkirjeldatud viisil.
- Kui kütusekanister hakkab roostetama, vahetage see välja. Rooste ja/või muda võivad põhjustada vigastusi või muid probleeme.
- Ladustage seadet puhtas ja kuivas kohas.

Hooldus

Pöörduge Briggs & Strattoni Jõuseadmete volitatud edasimüüja poole. Igaühel neist on varuks Briggs & Strattoni originaalvaruosi ja spetsiaalseid tööriistu. Vilunud mehhaanikud tagavad kõigi Briggs & Strattoni Jõuseadmete generaatorite asjatundliku remondi. Briggs & Stratton'i standarditele vastavad üksnes need edasimüüjad, kelle reklaamis on märges "Autoriseeritud Briggs & Stratton'i edasimüüja".



teenusepakumiste puhul uurige asjakohaseid märke.

Kui ostate Briggs & Strattoni Jõuseadmete toote, on teile tagatud oskuslik ja usaldusväärne teenindus rohkem kui 30 000 volitatud edasimüüja juures kogu maailmas, kaasa arvatud rohkem kui 5 000 kvalifitseeritud hooldustehnikut. Briggs & Strattoni



Briggs & Strattoni Jõuseadmete lähima volitatud edasimüüja asukohta leiab nende paiknemiskaardi abil meie koduleheküljelt www.briggspowerproducts.com

Nõudke Briggs & Strattoni originaalvaruosi, mille karp ja/või osa ise kannab meie logo. Muud varuosad ei pruugi mootorile sobida ning nende kasutamine võib garantii tühistada.

Veaotsing

Käesolevas tabelis toodud põhjused ei pruugi kehtida kõigi generaatori mudelite osas.

Probleem	Põhjus	Lahendus
Mootor töötab, kuid vahelduv väljundpinge puudub.	<ol style="list-style-type: none">1. Kaitselülitid on avatud (kui on varustatud).2. Halb kontakt või defektne kaabel.3. Ühendatud seade pole korras.4. Viga generaatoris.	<ol style="list-style-type: none">1. Lähtestage kaitselülitid (kui on varustatud).2. Kontrollige, remontige või vahetage välja.3. Ühendage teine, korrasolev seade.4. Pöörduge Briggs & Strattoni Jõuseadmete (BSPP) edasimüüja poole.
Mootor töötab hästi, kuid jääb toppama koormuste ühendamisel.	<ol style="list-style-type: none">1. Lühis ühendatud koormuses.2. Generaator on ülekoormatud.3. Mootor töötab liiga aeglaselt.4. Generaatori vooluring on lühises.	<ol style="list-style-type: none">1. Ühendage lahti lühistatud elektriline koormus.2. Vt "Ärge generaatorit üle koormake".3. Pöörduge BSPP edasimüüja poole.4. Pöörduge BSPP edasimüüja poole.
Mootor ei käivitu, või käivitub ja töötab konarlikult.	<ol style="list-style-type: none">1. Madal õlitase.2. Saastunud õhupuhasti.3. Kütus on otsas.4. Vana/saastunud kütus.5. Süüteküünla juhe pole süüteküünlaga ühendatud.6. Sobimatu või vilets süüteküünal.7. Vesi kütuses või sobimatu kütus.8. Üle drosseldama.9. Liigrikas kütusesegu.10. Sisselaskeklapp on lahtises või kinnises asendis kinnikiilunud.11. Mootor on kaotanud kompressiooni.	<ol style="list-style-type: none">1. Täitke karter nõutava tasemeni.2. Puhastage või vahetage välja õhupuhasti.3. Täitke kütusepaak nõuetekohase kütusega.4. Laske kütusepaak tühjaks ja täitke värske kütusega.5. Ühendage juhe süüteküünlaga.6. Puhastage/vahetage välja süüteküünal.7. Laske kütusepaak tühjaks ja täitke värske kütusega.8. Seadke õhuklapp asendisse "Off".9. Pöörduge BSPP edasimüüja poole.10. Pöörduge BSPP edasimüüja poole.11. Pöörduge BSPP edasimüüja poole.
Mootor lülitub töö ajal välja.	<ol style="list-style-type: none">1. Kütus on otsas.2. Madal õlitase.3. Mootor tõrgub.	<ol style="list-style-type: none">1. Täitke kütusepaak.2. Lisage õli vajaliku tasemeni.3. Pöörduge BSPP edasimüüja poole.
Mootoril jääb võimsusest vajaka.	<ol style="list-style-type: none">1. Liiga suur koormus.2. Saastunud õhufilter.3. Mootor nõuab hooldust.	<ol style="list-style-type: none">1. Vt "Ärge koormake generaatorit üle".2. Vahetage välja õhufilter.3. Pöörduge BSPP edasimüüja poole.
Mootor ei seisku.	<ol style="list-style-type: none">1. Mootori osa purunenud.	<ol style="list-style-type: none">1. Ühendage lahti elektrilised koormused, keerake kinni kõik kütuseklapid ja laske mootoril töötada kütuse lõppemiseni.

BRIGGS & STRATTONI JÕUSEADMETE GRUPP, LLC (PIIRATUD VASTUTUSEGA KOMPANII) SEADMETE OMANIKU GARANTIIPOLIIS

Kehtivad alates 1. jaanuarist 2003.a ja asendavad kõiki dateerimata ning enne 1. jaanuari 2003 dateeritud garantiisid.

PIIRATUD GARANTII

Briggs & Stratton Jõuseadmete Grupp, LLC (piiratud vastutusega kompanii), parandab või asendab tasuta seadme kõik osad, mis on defektselt kasutatud materjali või ebaõige valmistusviisi või mõlema tõttu. Käesoleva garantii alusel remonti või asendamisele saadetud osade veokulud tasub ostja. Garantii kehtib allpool toodud ajavahemikul ja tingimustel. Garantiiteenindust teostab lähim volitatud edasimüüja, kelle leiab meie esindajate kaardilt meie koduleheküljelt www.briggspowerproducts.com.

MUUD ERIGARANTIID PUUDUVAD. EELDATAVAD GARANTIID, KAASA ARVATUD NEED, MIS ON ANTUD LÄBIMÜÜGI SUURENDAMISEKS VÕI ERIEESMÄRKIDEL, ON PIIRATUD ÜHE AASTAGA ALATES OSTU SOORITAMISEST VÕI KEHTIVAD SEADUSEGA MÄÄRATUD PERIOODI VÄLTEL; KÕIK MUUD EELDATAVAD GARANTIID ON VÄLISTATUD. VÄLISTATUD ON VASTUTUS SEOTUD VÕI PÕHJUSLIKE KAHJUDE EEST, VÄLJA ARVATUD SEADUSEGA NÕUTAVATEL JUHTUDEL. Mõned riigid või maad ei luba piiranguid eeldatava garantii kestusele ning mõned riigid või maad ei luba välistada või piirata vastutust seotud või põhjustatud kahjude eest. Sellisel juhul ei pruugi üllatoodud piirangud ja välistused kehtida teie kohta. Käesolev garantii annab teile teatud seaduslikud õigused, kuid teil võivad olla ka teised õigused, mis varieeruvad riigist riiki ja maalt maale.

MEIE SEADMED*

PAADIMOOTOR	KÕRGSURVE- PESUR	VEEPUMP (Ühendriikides pole saadaval)	PORTATIIVNE GENERAATOR KEEVITUSAGREGAAT/ KEEVITUSVOOLU ALLIKAS	KODUGENERAATORI SÜSTEEM (hõlmab lüliti, kui müüakse koos seadmetega.)	LÜLITI
				Vähem kui 10 kW	10 kW või rohkem

GARANTII AEG**

Erakasutus	2 aastat	1 aasta	1 aasta	2 aastat	2 aastat	3 aastat või 1500 tundi	1 aasta
Kommertskasutus	mitte ükski/ühtegi	90 päeva	90 päeva	1 aasta	1 aasta		

* Mootorile ja käivitusakudele annavad garantii ainult nende valmistajad.

** 2 aastat kõigi Euroopa Liidu tarbekaupade puhul. Osad ainult portatiivse generaatori ja kodugeneraatori süsteemi tarbijakasutuse 2. aastal. – vähem kui 10 kW väljapool Euroopa Liitu.

Garantiiperiood algab jaetarbija või kommertslopptarbija sooritatud esmase ostu kuupäevast ja kestab üllatoodud tabelis märgitud perioodi jooksul. "Erakasutus" tähendab jaetarbija isiklikku elukondlikku kasutust. "Kommertskasutus" tähendab kõiki muid kasutusi, kaasa arvatud kasutamine kommerts-, sissetulekut toovaks või rendiotstarbeks. Kui seadet on kasutatud kommertsotstarbel, käsitletakse seda käesoleva garantii osas kommertskasutuses olevana. **Võrgutoite asemel energiaallikana kasutatavad seadmed pole käesoleva garantiiga kaetud. Kommertsotstarbelised elektrilised survepesurid pole garantiiga kaetud.**

BRIGGS'i & STRATTON'i TOODETELE GARANTII SAAMISEKS POLE REGISTREERIMINE VAJALIK. SÄILITAGE OSTMIST TÕENDAV DOKUMENT (OSTUKVIITUNG). KUI TEIL PUUDUB ESMASE OSTMISE KUUPÄEVA NÄITAV DOKUMENT, SIIS RAKENDATAKSE GARANTIITEENINDUSEL GARANTIIPERIOODI PIKKUSE MÄÄRAMISEKS TOOTE VALMISTAMISKUUPÄEVA.

TEIE GARANTIIST

Tere tulemast garantiiremonti ja vabandame teile tekitatud tüli eest. Garantiiremonti võib viia läbi iga volitatud edasimüüja. Enamikuga garantiiremontidest tegeldakse rutiinselt, kuid mõnikord ei pruugi garantiiteeninduse nõuded olla asjakohased. Garantiiteenindus ei kehti näiteks juhul, kui seadme vigastus on tingitud väärkasutusest, korralise hoolduse puudumisest, väärast transportimisest, käsitsemisest, ladustamisest või halvast paigaldusest. Garantii ei kehti samuti juhul, kui seadmelt on kõrvaldatud valmistamise kuupäev või seerianumber või seadet on kas muudetud või modifitseeritud. Garantiiperioodi jooksul volitatud edasimüüja omal valikul kas remondib või asendab mis tahes osa, mis on tuvastatud defektsena normaalsetes kasutus- ja hooldustingimustes. Käesolev garantii ei kata järgmisi remonte ja seadmeid:

- **Normaalne kulumine:** Õues kasutatavad jõuseadmed, nagu kõik mehaanilised seadmed, nõuavad normaalseks funktsioneerimiseks perioodiliselt uusi osi ja hooldamist. Käesolev garantii ei kata remonti juhul, kui normaalne kasutamine on kulutanud läbi kas osa või seadme.
- **Paigaldus ja hooldus:** Käesolev garantii ei laiene seadmele ja osadele, mida on kas valesti või volituseta paigaldatud või muudetud ja modifitseeritud, valesti või hooletult kasutatud ning mis on teinud läbi avari, ülekoormuse, liigkiiruse, nõudeile mittevastava hoolduse, remondi või ladustamise, mis on meie arvates halvasti mõjunud selle suutlikkusele ja töökindlusele. Käesolev garantii ei kata ka normaalseid hooldustöid, nagu näiteks seadistusi, kütusesüsteemi puhastamist ja ummistusi (kemikaalide, tolmu, tahma, lubja jne tõttu).
- **Muud välistamised:** Käesolev garantii ei kata kuluvaid osi, näiteks kiirliideseid, manomeetreid, rihmu, rõngastihendeid, filtreid, pumba tihendeid jne, kuivalt töötanud pumpi või õnnetusjuhtumeist, väärkasutusest, modifitseerimistest, muudatustest või nõuetele mittevastavast hooldamisest või külmumisest samuti kemikaalidest põhjustatud kahjustustest tingitud vigastusi või tõrkeid. Tarvikute osad, näiteks pihustid, voolikud, siirdmikud ja otsikud ei ole kaetud seadme garantiiga. Välja jäävad ka kasutatud, taastatud ja demoseadmed, pea-energiaallikana kasutatavad seadmed (kogu hoone pidev elektri varustus) ning muu olmetehnika mida toidab antud seade.

BRIGGS & STRATTON POWER PRODUCTS GROUP, LLC
JEFFERSON, WI, USA

A kézikönyv ábráinak használata

1 - 3 a belső borításon lévő ábrákat jelölik. Az ábrákon a kis generátorok jellemzői és szokásos kezelőszervei vannak feltüntetve.

1 - 10 az ábrákon található alkatrészeket jelölik.

BIZTONSÁG



Üzembe helyezés előtt olvassa el figyelmesen, értse meg, és használja a jelen útmutatót.

Őrizze meg az útmutatót, hogy a jövőben is rendelkezésre álljon.

Ez a használati utasítás csak a generátor kezeléséről szól, a motor használati útmutatójával együtt használandó.

A motorra vonatkozó biztonsági előírásokkal, a működtetéssel, és a karbantartással kapcsolatos információkért olvassa el figyelmesen, értse meg, és használja a motor használati utasítását.

A figyelemfelhívó szimbólum () az esetlegesen személyi sérüléssel járó veszélyek elkerülését érintő biztonsági információ jelzésére szolgál. A figyelemfelhívó szavak (VESZÉLY, VIGYÁZAT, FIGYELEM) az esetleges sérülések súlyosságának jelzésére szolgálnak. Az ezen felül feltüntetett veszélyt jelző szimbólumok a veszély jellegének jelzésére szolgálnak.

! VESZÉLY: olyan veszélyt jelez, amely, ha nem kerülik el, **halálal vagy súlyos sérüléssel járhat.**

! VIGYÁZAT: olyan veszélyt jelez, amelyet ha nem kerül el, **halálal vagy súlyos sérüléssel járhat.**

! FIGYELEM: olyan veszélyt jelez, amely, ha nem kerülik el, **kiseb vagy közepes mértékű sérüléssel járhat.**

FIGYELEM: ha a figyelemfelhívó szimbólum nélkül használjuk, akkor az olyan helyzetet jelöl, mely során megrongálódhat a berendezés.

VESZÉLYRE UTALÓ NEMZETKÖZI SZIMBÓLUMOK ÉS JELENTÉSEIK



	! VESZÉLY A generátor magasfeszültségű áramot termel. A feszültség alatt lévő elektromos vezetékek érintése halálos, vagy súlyos sérüléssel jár.
<ul style="list-style-type: none"> • Ne érintse meg a szigetelés nélküli vezetékeket vagy csatlakozókat. • Ne használja a generátort ha a tápvezeték elhasznált, kopott vagy egyéb módon sérült. • Ügyeljen, hogy az elektromos vezetékek ne szoruljanak a generátor váza alá. • Ne működtesse a generátort esőben. • Ne működtesse a generátort, és ne érjen hozzá, vagy az elektromos vezetékekhez, ha vízben áll, meztláb van, illetve keze vagy lába nedves. • Ne működtessen és ne érjen nedves, működő generátorhoz kapcsolt készülékekhez. • Ne engedje, hogy hozzá nem értő személyek vagy gyerekek működtessék vagy javítsák a generátort. • Amennyiben a generátort tartalék-áramforrásként használja, kétpólusú utánzáró kapcsolón keresztül csatlakoztassa. A helyiségek falát áttörő kábelek vezetését szakképzett villanyszerelő végezze a helyi előírásoknak megfelelően. • Amennyiben nem szigeteli el a generátort az elektromos hálózattól, az elektromos erőmű dolgozói meghalhatnak vagy megsérülhetnek az elektromos áram visszafolyásának következtében. 	

	! VESZÉLY A földelésre vonatkozó hatályos helyi előírások be nem tartásának következménye halálos áramütés lehet.
<ul style="list-style-type: none"> • A hatályos helyi előírások megkövetelhetik, hogy a generátor vázát földelőtűskéhez csatlakoztassa. A földelésre vonatkozó helyi előírásokkal kapcsolatban érdeklődjön helyi villanyszerelőnél. 	

	! VIGYÁZAT Egyes generátorok akkumulátor töltésére alkalmasak. Az akkumulátorból származó gázok robbanékonyak.
<ul style="list-style-type: none"> • Az akkumulátorokat nyílt lángtól és szikrától tartsa távol. • Ne helyezze fémtárgyat a telesarkakra úgy, hogy ezen keresztül érintkezzenek. A töltés ellenőrzéséhez használjon voltmétert vagy folyadéksűrűség-mérőt. • Az akkumulátorok robbanásra hajlamos hidrogéngázot bocsátanak ki. Töltés alatt és a töltés után néhány percig TILOS nyílt láng, szikra, hő vagy égő cigarettá használata az akkumulátor közelében. • Az akkumulátorok veszélyes vegyi anyagokat tartalmaznak. Kerülje az akkumulátorból származó vegyi anyagokkal való érintkezést. 	

	! VIGYÁZAT Tilos a generátor hajózási célú felhasználása. A tilalom figyelmen kívül hagyása halált, komoly sérülést és/vagy anyagi kárt okozhat.
--	---

H

	! VIGYÁZAT Az üzemanyag és gőzei rendkívül gyúlékony és robbanásveszélyes anyagok. A tűz vagy a robbanás komoly égési sérüléseket vagy halált okozhat.
ÜZEMANYAG FELTÖLTÉSEKOR <ul style="list-style-type: none"> • Kapcsolja ki (OFF) a generátort. Mielőtt levennie az üzemanyagfeltöltő csomagtartó sapkáját, hagyja hűlni legalább 2 percen át. Az üzemanyagtartályban uralkodó nyomás csökkentéséhez lassan lazítsa meg a sapkát. • Az üzemanyagtartályt szabadterén töltsen. • Amennyiben töltés közben mellécsorog az üzemanyag, törölje fel, majd a motor indítása előtt hagyja, hogy az esetlegesen fennmaradó üzemanyag elpárologjon. • Az üzemanyagtartályt ne töltsen túl. Hagyjon elég helyet, hogy az üzemanyag kitágulhasson. • Az üzemanyagot szikrától, nyílt lángtól, gyújtólángtól, hőtől és más gyújtóforrásoktól tartsa távol. • Ne gyújtson rá, valamint ne dohányozzon. 	
A BERENDEZÉS MŰKÖDTETÉSEKOR <ul style="list-style-type: none"> • Ne döntse meg a motort vagy a berendezést akkora szögben, hogy az üzemanyag kilöttyenjen. 	
A BERENDEZÉS ÜZEMELTETÉSE VAGY JAVÍTÁSOKOR <ul style="list-style-type: none"> • Az üzemanyagtartálynak szállításkor/javításkor ÜRESNEK kell lennie. • Szállításkor a generátornak mindig álló helyzetben kell lennie. • Húzza le a gyújtógyertya vezetékeit. • Ne működtesse a generátort mozgó járműben vagy vízi járműben, mert a mozgás következtében kilöttyenhet az üzemanyag. 	
ÜZEMANYAG AGY A TANKBAN ÜZEMANYAGOT TARTALMAZÓ BERENDEZÉS TÁROLÁSOKOR <ul style="list-style-type: none"> • Kazánoktól, tűzhelyektől, vízmelegítőtől, ruhaszáritótól vagy más őrítéssel vagy gyújtóforrással rendelkező berendezésektől távol tárolja, mert meggyulladhatnak az üzemanyag gőzei. • Éghető anyagoktól elkülönítve tárolja. 	

	! VESZÉLY A működő generátor szénmonoxidot bocsát ki, ez szagtalan, színtelen, mérgező gáz. A szénmonoxid belelegzése hányingert, ájulást vagy halált okozhat.
<ul style="list-style-type: none"> • A generátort KIZÁRÓLAG szabadterén működtesse. • A megfelelő szellőzés érdekében hagyjon a generátor körül legalább 1 m nagyságú szabad teret. • Ne végezzen változtatásokat a kipufogórendszeren. • Ne működtesse a generátort zárt helyiségben vagy zárt térben, illetve lakókocsi (RV) vagy kombi generátorházában még akkor sem, ha az ablakok és az ajtók nyitva vannak. 	

	! VIGYÁZAT A járó motorok hőt bocsátanak ki. A kipufogógázok és a környező tér hőmérséklete elérheti, vagy meghaladhatja a 65 °C (150 °F)-ot. Érintésük súlyos égési sérüléseket okozhat.
<ul style="list-style-type: none"> • A kipufogógázok FORRÓAK. • Ne érintse meg a forró felületeket. • Hagyja, hogy a motor lehűljön, mielőtt hozzáérne. 	

A generátor alkatrészei

Minden generátoron a motor garanciális javításához szükséges információkat tartalmazó típusábra található.

Az **1** ábrán egy szokásos generátor adattábla látható.

A generátor típuscsaládját **1** vezesse fel ide:

A generátor sorozatszámát **2** vezesse fel ide:

A vásárlás dátumát vezesse fel ide:

A motor garanciával és kibocsátási értékeivel kapcsolatos információk a motor felhasználói kézikönyvében található.

A generátor szokásos alkatrészei a **2** ábrán láthatók:

- 1** Szikrafogó kipufogója
- 2** Földelés rögzítője
- 3** Hátrasikló indító
- 4** Típusábra helye
- 5** Motor
- 6** Generátor
- 7** Üzemanyagtartály

Berendezés leírása

Generátor

A generátor elektromos áram fejlesztésére szolgál, amikor nem áll rendelkezésre elektromos hálózat, erre megfelelő elektromos berendezések számára a következő esetekben: építési területen, erdőben, piacon és ha vihar után ideiglenesen szünetel az áramellátás.

A berendezést korszerű léghűtéses benzin- vagy dízelmotor működteti. A motor váltóáramú generátort hajt meg percenként 3000 fordulat sebességgel, amely 50 Hz-es áramot termel.

Cégünk a generátorok széles választékát kínálja különböző motorokkal, váltóáramú generátorokkal, vázzal annak érdekében, hogy a legkülönbözőbb felhasználási területeken úgy, mint a szabadidős, az ipari felhasználás, valamint szükség-áramellátás, a legjobb áramfejlesztőket nyújtsa. A generátor osztályával és felhasználásával kapcsolatos információkért látogassa meg a www.briggspowerproducts.com honlapot.

Hegesztő generátor

A hegesztő generátorok ívhegesztő és a generátor feladatát látják el egyszerre. Az általunk kínált hegesztő generátorok professzionális minőségű motorral működnek, és erős víz védi őket, hogy kiválóan elláthassák a nagy megterheléssel járó feladatokat is. Az ívhegesztő kimeneti teljesítménye állítható annak érdekében, hogy megfeleljen a különböző hegesztőpálcáknak és a hegesztőanyagoknak.

Hegesztés előtt figyelmesen olvassa el és értse meg a hegesztési kézikönyvet.

Összeszerelés

Használat előtt el kell végezni a felszereléssel kapcsolatos teendőket.

A generátor kivétele a kartondobozból

1. A hullámpapírdobozt állítsa szilárd, egyenletes felületre úgy, hogy a "This Side Up" (a doboz fedelét jelző) nyílak felfelé mutassanak.
2. Óvatosan nyissa fel a kartondoboz fedelét.
3. A doboz egyik oldalapjának két oldalánál vágja le a sarkakat, majd fektesse az említett oldallapot a földre.
4. Távolítsa el minden csomagolóanyagot, védőtörlőket, stb.
5. Vegye ki a generátort a dobozból, amelyben szállították.

FIGYELEM: Biztonságos emelési módszereket alkalmazzon. A 25 kilogrammnál nagyobb súly emelését két ember végezze.

Figyelmeztető jelzések és elhelyezkedésük

A következő figyelmeztető jelzések találhatóak a generátoron a tájékoztatás érdekében. Bizonyosodjon meg arról, hogy olvashatóak legyenek és biztosan rögzüljenek a következő helyeken:

Forró felület – Érintése tilos címke



A kipufogócső és egyéb forró motoralkatrészek közelében van felerősítve.

A veszélyekre figyelmeztető és a használati utasítás elolvasására felszólító címke

A motor kezelőszervei közelében van felerősítve.

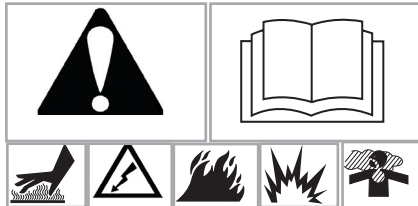

Áramütés veszélye címke

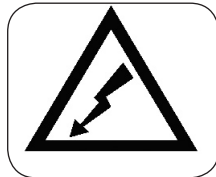

A kimenő csatlakozók közelében van elhelyezve.

Ne terhelje túl a generátort

Meg kell bizonyosodnia arról, hogy a generátor képes megfelelő mennyiségű árammal ellátni működtetni a kívánt berendezéseket. Kövesse a következő egyszerű lépéseket:

1. Állítsa össze azon szerszámok és berendezések listáját, amelyeket a generátor segítségével működtetni kíván.
2. Határozza meg a működtetéshez szükséges teljesítményt minden készülékre (lásd a készülék típusábrájánál – Watt).
3. Adja össze az egyszerre használni kívánt készülékek működtetéséhez szükséges teljesítményt – wattok számát (amellyel elindítható a motor).

A generátornak LEGALÁBB ezt az összerhelést elő kell tudnia állítani.

A motor elindítását megfontoltan végezze. Az indukciós motorok indításához, mint ahogy az motorok indításához is, amelyek zagyszivattyút, hűtőszekrényt és kompresszort működtetnek, a feltüntetett működési teljesítmény két-háromszorosára van szükség.

Megjegyzés: Az univerzális kommutátoros motorral rendelkező nagy teljesítményű szerszámok nem igényelnek pótlólagos teljesítményt az indításhoz.

Megjegyzés: A pontos elektromos adatokat a kérdéses készülék típusábráján találja.

A motor indítása előtt

Olaj és üzemanyag feltöltése

- Helyezze a generátort vízszintes felületre.
- Tartsa be a motor kezelési kézikönyvében található ajánlott olaj- és üzemanyag-minőségeket, valamint a kapcsolódó utasításokat.

FIGYELEM!

A motor elindítására vagy indítózásra tett kísérlet a motornak az ajánlott minőségű olajjal való feltöltése előtt a berendezés meghibásodásához vezet.

- Az olaj- és üzemanyag-feltöltésre vonatkozó információkkal kapcsolatban olvassa el a motor használati utasítását.
- A berendezésnek a fenti utasítás be nem tartásából eredő meghibásodása esetén a garancia nem érvényes.

A generátor működtetése

FIGYELEM!

Amennyiben terheléssel ÉS feszültség alatt lévő berendezés van csatlakoztatva hozzá, a generátort nem szabad elindítani vagy leállítani.

A GENERÁTOR ÜZEMBE HELYEZÉSÉHEZ KÖVESSE AZ ALÁBBI LÉPÉSEKET:

1. Indítsa el a generátort.
2. Csatlakoztassa a terhelést.
3. Kapcsolja BE (ON) a terhelést.
4. Újabb berendezés csatlakoztatása esetén ismételje meg a 2. és a 3. lépést.

A GENERÁTOR MŰKÖDTETÉSÉHEZ KÖVESSE AZ ALÁBBI LÉPÉSEKET:

1. Kapcsoljon ki (OFF) minden csatlakoztatott berendezést.
2. Minden berendezést válasszon le a generátorról.
3. Állítsa meg a motort.

Indítómotor

A generátor indításához:

- Amennyiben a berendezés rendelkezik ilyenl, fordítsa az üzemanyag-elzáró (1) szelepet "On" (Be) állásba (3) ábra) a szelepen feltüntetett módon.

Megjegyzés: A nagy üzemanyagtartállyal rendelkező, hosszú ideig működő generátorok rendelkezhetnek az üzemanyagtartály alá felszerelt üzemanyag-csappal, ezért ezt a csapot és a motoron található üzemanyag-elzáró csapot meg kell nyitni.

- A motor indításával kapcsolatos információkért olvassa el a használati útmutatót.

Teljesítménykezelés

Gondosan kell eljárni amikor a generátorra terhelést kapcsol. A generátor leadott teljesítményének helyes és biztonságos kezeléséhez a terheléseket sorrendben kell a generátorra kapcsolni:

- A generátor indítását a fentiekben leírtak szerint végezze úgy, hogy semmi ne csatlakozzon a generátorra.
- A kivánt elektromos terheléseket egymás után, sorrendben csatlakoztassa a generátorra, a legnagyobb terheléssel kezdve.
- Hagyja, hogy a generátor kimeneti teljesítménye stabilizálódjon (a motor egyenletesen járjon és a rákapcsolt berendezés megfelelően működjön).
- Csatlakoztassa és kapcsolja be a második terhelést.
- Ismét hagyja, hogy stabilizálódjon a generátor működése.
- Az újabb terhelések csatlakoztatása esetén ismétlje meg a 4. és az 5. lépést.

Tilos a generátor kapacitásánál több terhelést a generátorra kapcsolni. Különös óvatossággal járjon el indukciós terhelések csatlakoztatásánál. Lásd a "Ne terhelje túl a generátort" c. részt fent.

Elektromos terhelések csatlakoztatása

- Indítás után várjon néhány percig, amíg a motor bemelegszik, és működése stabilizálódik.
- Csatlakoztassa, majd kapcsolja be a kivánt terheléseket.

ÜGYELJEN A KÖVETKEZŐKRE:

- Ne** csatlakoztasson háromfázisú terhelést egyfázisú generátorhoz.
- Ne** csatlakoztasson 60 Hz-en működő terhelést 50 Hz-en működő generátorhoz és fordítva.
- NE TERHELJE TÚL A GENERÁTORT.** Lásd a "Ne terhelje túl a generátort" c. részt fent.
- Amennyiben a generátor összerhelése nem éri el a generátor névleges terhelésének 10%-át, a fények villódzhatnak.

A motor leállítás

- Kapcsolja ki (OFF) a csatlakoztatott berendezéseket, majd válassza le őket a generátorról.
- Hagyja a motort rákapcsolt terhelés nélkül járni néhány percig, amíg a motor és a generátor belső hőmérséklete nem stabilizálódik.
- Állítsa a billenőkapcsolót "Off" (Ki) állásba.
- Állítsa az üzemanyag-elzáró szelepet "Off" (Ki) állásba.

Hegesztő generátor működtetése

- A motort a fent leírt módon indítsa el.
- Olvassa el a különálló hegesztési kézikönyvet.

Működtetés hideg időben

Egyes benzinüzemű generátoroknál és bizonyos időjárás körülmények esetén (4° C [40° F] alatt magas határpontnál), előfordulhat, hogy a motorban a porlasztó és/vagy a forgattyúház szellőztetőrendszere jegesedik. Amennyiben a generátorban jegesedik a porlasztó (azaz a motor nem működik a fagypontra), szerezzen be, majd szereljen fel jegesedésgátlót. További információkkal kapcsolatban forduljon a forgalmazóhoz.

Általános tanácsok karbantartáshoz

A tulajdonos/kezelő felelőssége gondoskodni a rendszeres karbantartási munkálatok időben történő elvégzéséről, minden meghibásodás kijavításáról, valamint a berendezés tisztántartásáról és megfelelő tárolásáról. **A sérült vagy meghibásodott generátor működtetése tilos.**

A motor karbantartása

Lásd a használati utasítást.

Amennyiben a motorral kapcsolatban szakszervízhez fordul, állapítsa meg a motor sorozatszámát, a használati utasításban leírtak szerint.

A generátor karbantartása

A váltóáramú generátorok és az áramkörök nem rendelkeznek a kezelő által karbantartható alkatrészekkel. Ez vonatkozik a csapágyazásra is.

A generátor karbantartása a tisztán- és szárazon tartásra korlátozódik. A berendezést száraz környezetben működtesse és tárolja, ahol nincs nagy mennyiségű por, szennyezőanyag, nedvességnek vagy korrodáló párának kitéve.

Gondoskodjon arról, hogy a generátor és a motor szellőzőnyílásait ne tönkje el hó, levelek vagy más idegen test.

VIGYÁZAT

A léghűtés nyílásain keresztül még a motor állása esetén is **TILOS** szerszámot vagy más tárgyat bedugni.

- A tárgyak behelyezése a belső alkatrészek sérülésével járhat.
- Tárgyak behelyezése a motor működése közben a kilazult, sérült alkatrészekből eredő sérülésekkel járhat.

A generátor tisztítása

- A külső felületeket nedves ruhával törölje tisztára.
- A rásült olajat és szennyeződést finom sörteccsettel lazítsa fel.
- A fellazított port és szennyeződést porszívóval távolítsa el.
- Ellenőrizze a generátor hűtőnyílásait. A nyílásoknak tisztának és szabadnak kell lenniük.

FIGYELEM!

A generátor tisztítását ne kerti locsolótömlővel végezze.

- A víz bekerülhet az üzemanyag-ellátó rendszerbe és károsíthatja a motor alkatrészeit.
- A víz a hűtőnyílásokon keresztül könnyen a generátorba juthat és megülhet a rotoron vagy a sztátor tekercselésének szigetelésén.
- A víz és a felhalmozódott szennyeződés így gyengíteni fogja a szigetelés hatását.

Tárolás

A generátort legalább hét naponta egyszer be kell kapcsolni, és 30 percig járni. Amennyiben ez nem kivitelezhető, és a berendezést 30 napnál tovább kell tárolnia, úgy kövesse a tárolás esetére előírt utasításokat.

A generátor tárolása

- A generátort a "A generátor tisztítása" c. részben leírtakban megfelelően tisztítsa.
- Gondoskodjon róla, hogy a generátor hűtőnyílásait tiszták és szabadok legyenek.

FIGYELEM!

A tartályok fedele gyúlékony lehet.

- Ne tegyen tartálysapkát a forró generátorra.
- Várja meg amíg kihűl a generátor, mielőtt tartályfedeleket helyezne rá.

A motor tárolása

Lásd a motorhoz mellékelt kézikönyvet.

Hasznos tanácsok tároláshoz

- Annak megakadályozása érdekében, hogy gumiréteg képződjön az üzemanyag-ellátó rendszerben vagy a porlasztó fontosabb alkatrészein, öntsön üzemanyag-stabilizátort az üzemanyagtartályba, és friss üzemanyaggal töltsen fel. Járassa a motort néhány percig, hogy az adalék megfelelően átjárja a porlasztót. A berendezés az üzemanyaggal együtt így 24 hónapig tárolható. Üzemanyagstabilizátort a helyi szaküzletben szerezhet be.
- Ne tárolja az üzemanyagot több idényen keresztül, hacsak nem kezelte a fent leírt módon.
- Amennyiben rozsdásodni kezd, cserélje le az üzemanyagtartályt. A rozsdás és/vagy az egyéb szennyeződések meghibásodást és egyéb gondokat okozhatnak.
- A berendezést tiszta, száraz helyen tárolja.

Szerviz

Forduljon hivatalos Briggs & Stratton Power Products márkaszervizhez. Minden márkaszerviz eredeti Briggs & Stratton alkatrészkészlettel rendelkezik, és fel van szerelve speciális szervizszerszámokkal. Itt gyakorlott szerelők hozzáértő javítási szolgáltatást biztosítanak minden Briggs & Stratton Power Products motor esetében. Csak a "hivatalos Briggs & Stratton" kereskedők kötelesek megfelelni a Briggs & Stratton szabványoknak.



Amikor Briggs & Stratton Power Product terméket vásárol, magasan képzett, megbízható szervizhálózatra támaszkodhat, mert világszerte több, mint 30 000 hivatalos márkaszerviz működik, melyek több, mint 5000 mesterfokú

szervizszakembert alkalmaznak. Ahol Briggs & Stratton szervizt kínálnak, keresse ezeket a jeleket.



A legközelebbi hivatalos Briggs & Stratton Power Products márkaszerviz márkakereskedő-kereső térképünkön a www.briggspowerproducts.com honlapon, vagy találja.

Csakis eredeti Briggs & Stratton cserealkatrészt fogadjon el, ahol a dobozon vagy az alkatrészen szerepel a logónk. Lehetséges, hogy a nem eredeti alkatrész nem működik ugyanolyan jól, illetve elveszhet a garancia.

Hibakeresés

Előfordulhat, hogy a következő táblázatban feltüntetett **hibaok** egyes generátortípusokra nem érvényesek.

Gond	Hibaok	Elhárítás
A motor jár, de nincs kimenőfeszültség.	<ol style="list-style-type: none">1. A megszakító nyitva van (ha a berendezés rendelkezik ilyennel).2. Elégtelen csatlakozás vagy sérült vezeték.3. A csatlakoztatott berendezés üzemképtelen.4. Hiba a generátorban.	<ol style="list-style-type: none">1. Állítsa vissza a megszakítót (ha a berendezés rendelkezik ilyennel).2. Ellenőrizze, javítsa, vagy cserélje le.3. Csatlakoztasson olyan berendezést, amely üzemképes állapotban van.4. Forduljon a Briggs & Stratton Power Products (BSPP) szakszervizhez.
A motor rendesen jár, de lefullad, ha terhelést kapcsolunk rá.	<ol style="list-style-type: none">1. Rövidzárlat az egyik csatlakoztatott terhelésben.2. A generátor túl van terhelve.3. A motor sebessége túl alacsony.4. Rövidre zárt generátor áramkör.	<ol style="list-style-type: none">1. Válassza le a zárlatos terhelést.2. Lásd a "Ne terhelje túl a generátort" c. részt.3. Forduljon BSPP szakszervizhez.4. Forduljon BSPP szakszervizhez.
A motor nem indul el, vagy elindul, de nem egyenletesen jár.	<ol style="list-style-type: none">1. Alacsony olajsztint.2. Szennyezett légszűrő.3. Elfogyott az üzemanyag.4. Állott/szennyezett üzemanyag.5. A gyújtógyertya vezetéke nem érintkezik a gyertyával.6. Szennyezett vagy rossz gyújtógyertya.7. Vizes vagy nem megfelelő üzemanyag.8. Túlszivatás történt.9. Túlságosan sűrű keverék.10. A szívószelep beragadt nyitott vagy zárt állásban.11. A motorban leesett a kompresszió.	<ol style="list-style-type: none">1. Töltse fel a forgattyúházat a megfelelő szintig.2. Tisztítsa meg, vagy cserélje le a légszűrőt.3. Töltse fel az üzemanyagtartályt megfelelő üzemanyaggal.4. Engedje le az üzemanyagot a tartályból és töltsse fel friss üzemanyaggal.5. Csatlakoztassa a vezetéket a gyújtógyertyára.6. Tisztítsa meg/cserélje le a gyújtógyertyát.7. Engedje le az üzemanyagot a tartályból és töltsse fel friss üzemanyaggal.8. Állítsa a szívatót "Off" (ki) állásba.9. Forduljon BSPP szakszervizhez.10. Forduljon BSPP szakszervizhez.11. Forduljon BSPP szakszervizhez.
A motor üzemelés közben leáll.	<ol style="list-style-type: none">1. Elfogyott az üzemanyag.2. Alacsony olajsztint.3. Motorhiba.	<ol style="list-style-type: none">1. Töltse fel az üzemanyagtartályt.2. Töltsse fel az olajat megfelelő szintig.3. Forduljon BSPP szakszervizhez.
A motornak nincs ereje.	<ol style="list-style-type: none">1. A terhelés túl nagy.2. Szennyezett légszűrő.3. A motort javíttatni kell.	<ol style="list-style-type: none">1. Lásd a "Ne terhelje túl a generátort" c. részt.2. Cserélje le a légszűrőt.3. Forduljon BSPP szakszervizhez.
A motor nem áll le.	<ol style="list-style-type: none">1. A motor egyik alkatrésze meghibásodott.	<ol style="list-style-type: none">1. Válassza le az elektromos terheléseket, zárjon el minden üzemanyag-elzáró csapot, és hagyja, hogy a motor kifogyjon az üzemanyagból.

BRIGGS & STRATTON POWER PRODUCTS GROUP, LLC A BERENDEZÉSRE VONATKOZÓ GARANCIÁVAL KAPCSOLATOS INFORMÁCIÓK

Érvényes 2003. január 1-től valamennyi keltezés nélküli garancia és valamennyi 2003. január 1. előtti keltezésű garancia helyett

KORLÁTOZOTT GARANCIA

A Briggs & Stratton Power Products Group LLC díjmentesen megjavítja, vagy kicseréli a berendezés bármely olyan alkatrészét vagy alkatrészeit, amelyek az anyag- vagy gyártási hiba, esetleg mindkettő miatt meghibásodtak. A jelen Garancia értelmében a javításra vagy cserére beküldött alkatrészek szállítási költségeit a vevőnek kell viselnie. Jelen garancia az itt megjelölt időtartamra és az itt megadott feltételek mellett érvényes. A garanciális javítással kapcsolatban forduljon a www.briggspowerproducts.com honlapon található, szakszerveizeink telephelyeit megadó térképen felsorolt legközelebbi hivatalos szakszervezünkhöz.

MÁS KIFEJEZETT GARANCIA NEM LÉTEZIK. A VÉLELMEZETT GARANCIA, BELEÉRTVE AZ ELADHATÓSÁGRA ÉS AZ EGY BIZONYOS CÉLNAK VALÓ MEGFELELŐSÉGRE VONATKOZÓ GARANCIÁT, A VÁSÁRLÁS NAPJÁTÓL SZÁMÍTOTT EGY ÉVRE VAGY A TÖRVÉNY ÁLTAL MEGÁLLAPÍTOTT MÉRTÉKRE KORLÁTOZÓDIK. MINDEN EGYÉB VÉLELMEZETT GARANCIA KIZÁRVA. AZ EGYÉB GARANCIA ALÁ ESO FELELŐSSÉG A KÖVETKEZMÉNYES KÁROKÉRT KIZÁRVA OLY MÉRTÉKBEN, AMELY KIZÁRÁST A TÖRVÉNY MEGENGEDI. Egyes országokban vagy tartományokban nem engedélyeznek olyan korlátozást, hogy mennyi ideig tart valamely vélelmezett garancia és bizonyos országokban vagy tartományokban nem engedik meg a véletlen vagy következményes károk kizárását vagy korlátozását, így lehetséges, hogy a fenti korlátozás és kizárás Önre nem vonatkozik. Jelen garancia meghatározott jogokat biztosít Önnek, és elképzelhető, hogy egyéb jogai is vannak, ezek azonban országról országra és tartományról tartományra változnak.

A BERENDEZÉS*

KÜLSŐ MOTOR	NAGY NYOMÁSSAL MŰKÖDŐ MOSÓBERENDEZÉS	VÍZPUMPA (Az Egyesült Államokban nem áll rendelkezésre)	HORDOZHATÓ GENERÁTOR HEGESZTŐ	HÁZI GENERÁTOR (Megszakítás nélküli átkapcsolóval rendelkezik, amennyiben a terméket ezzel együtt értékesítik.) Kevesebb, mint 10 KW 10 KW vagy nagyobb	MEGSZAKÍTÁS NÉLKÜLI ÁTKAPCSOLÓ
-------------	--------------------------------------	--	----------------------------------	---	--------------------------------

GARANCIÁLIS IDŐSZAK*

Fogyasztói felhasználás	2 év	1 év	1 év	2 év	2 év	3 év vagy 1500 üzemóra	1 év
Kereskedelmi felhasználás	semmi	90 nap	90 nap	1 év	1 év		

* A motor akkumulátoraira, valamint az indító-akkumulátorokra kizárólag a gyártójuk által nyújtott garancia érvényes.

** Az Európai Unióban 2 éves időtartam minden fogyasztói termékre. A hordozható generátor és a házi generátor rendszerek esetében az alkatrészekre kizárólag a 2. évben érvényes – az Európai Uniótól a 10 KW-nál kisebb teljesítményre.

A garanciális időszak az első kiskereskedelmi fogyasztó vagy kereskedelmi végfogyasztó általi vásárlás dátumával kezdődik, és az a fenti táblázatban megadott időszakra szól. A "fogyasztói felhasználás" az eredeti kiskereskedelmi fogyasztó személyes lakóhelyi háztartási felhasználását jelenti. A "kereskedelmi felhasználás" minden egyéb felhasználást jelent, beleértve a kereskedelmi, jövedelemtermelő és bérleti célú felhasználást. Ha egy motor egyszer már kereskedelmi használatba került, akkor ezt követően a jelen garancia szempontjából kereskedelmi felhasználású motornak kell tekinteni. **A garancia nem terjed ki olyan berendezésre, amelyet a főhálózat helyett elsődleges áramforrásként használnak. A garancia nem terjed ki a kereskedelmi célokra használt elektromos nagy nyomással működő mosóberendezésekre.**

GARANCIA BEJEGYZÉSRE NINCS SZÜKSÉG AHHOZ, HOGY A BRIGGS & STRATTON TERMÉKEKRE GARANCIÁT KAPJANAK. ŐRIZZE MEG A VÁSÁRLÁST IGAZOLÓ NYUGTÁT. HA NEM IGAZOLJA AZ EREDETI BESZERZÉS DÁTUMÁT A GARANCIÁLIS SZERVIZ IGÉNYLÉSÉNEK IDŐPONTJÁBAN, AKKOR A GARANCIÁLIS IDŐSZAK MEGHATÁROZÁSÁHOZ A TERMÉK GYÁRTÁSI IDŐPONTJÁT VESZIK FIGYELEMBE.

A GARANCIÁRÓL

Cégünk szívesen elvégzőz minden garanciális javítást és elnézést kér Öntől az okozott kellemetlenségekért. Bármely kijelölt szervizállomás végezhet garanciális javítást. A legtöbb garanciális javítást rutinszerűen kezelik, azonban néha előfordulhat, hogy a garanciális szolgáltatás iránti kérelem nem helyénvaló. A garancia például nem érvényes olyankor, ha a motor károsodása helytelen használat következtében, a napi karbantartás elmulasztása miatt, szállítási, anyagmozgatási, raktározási vagy helytelen felszerelési okokból következett be. Hasonlóképpen érvénytelen a garancia akkor, ha a motor gyári számát vagy a gyártás dátumát eltávolították, illetve a motort megváltoztatták vagy módosították. A garanciális időszak alatt a hivatalos szakszerviz saját döntése alapján vagy megjavít vagy lecserél minden olyan alkatrészt, amelyről a vizsgálat során bebizonyosodik, hogy rendeltetésszerű használat és működtetés közben hibásodott meg. A garancia nem terjed ki a következőkben felsorolt javításokra és berendezésekre:

- Normál elhasználódás:** A kültéri berendezéseknek – ugyanúgy, mint az összes mechanikus szerkezetnek – időszakonként szervizre van szükségük és alkatrészeiket cserélni kell azért, hogy megfelelően működjenek. A garancia nem nyújt fedezetet a javításra akkor, ha egy alkatrész vagy a berendezés élettartamát normál használat merítette ki.
- Felszerelés és karbantartás:** A garancia nem terjed ki olyan berendezésre, vagy alkatrésze, amelyet helytelen módon szereltek fel, vagy nem a hivatalos szakszerviz szakembere szerelte fel, módosította, változtatta meg, valamint ha a károsodás helytelen használat, hanyagság, baleset, túlterhelés, a megengedettnél nagyobb fordulatszámra való járatás, vagy olyan javítás vagy tárolás miatt következett be, amely megítélésünk szerint hátrányosan befolyásolja a teljesítményt és a megbízhatóságot. A garancia nem terjed ki a rendszer karbantartásra, úgy mint a beállítások, az üzemanyag-ellátó rendszer tisztítása, valamint ennek eltömődése (vegyi anyagok, por, szén, méz, stb. miatt).
- Egyéb kizáró tényezők:** A garancia nem terjed ki az olyan elhasználódó alkatrészekre, mint a gyors kapcsolású csökötés, olajállás-mutatók, szíjak, tömítőgyűrűk, szűrők, szivattyútömítés, stb., olyan szivattyúk, amelyeket víz nélkül működtettek. A garancia nem terjed ki továbbá a balesetből, nem rendeltetésszerű használatból, átalakításból, nem szakszerű javításból, jegesedésből, vagy vegyi lebonlásból eredő károsodásokra és meghibásodásokra. A garancia nem terjed ki az olyan tartozékokra sem, mint a pisztolyok, tömlők, pálcák, fűvókák. A garancia nem terjed ki továbbá a használt, felújított, és a bemutató célokra szolgáló berendezésre, valamint a főhálózat helyett elsődleges áramforrásként használt berendezés, valamint az életfenntartó eszközök használt berendezés

BRIGGS & STRATTON POWER PRODUCTS GROUP, LLC
JEFFERSON, WI, USA

Kaip naudotis instrukcijos paveikslėliais

1 - 3 nurodo paveikslėlio numerį vidiniuose viršeliuose. Šie paveikslėliai parodo mažų generatorių būdingas charakteristikas ir jų valdymą.

1 - 10 nurodo dalis, parodytas paveikslėlyje.

SAUGUMAS



Perskaitykite, supraskite ir aptarkite šią naudojimo instrukciją prieš generatoriaus naudojimą.

Išsaugokite šią instrukciją ateičiai.

Ši instrukcija aprašo tik generatoriaus veikimą ir ji turi būti naudojama kartu su variklio naudojimo instrukcija.

Perskaitykite, supraskite ir aptarkite variklio naudojimo instrukciją kaip saugiai naudoti ir prižiūrėti variklį.

Saugumo ženklas () yra naudojamas apibūdinti saugumo informaciją apie pavojus, kurių pasekmė gali būti trauma. Žodžiai (DĖMESIO, ĮSPĖJIMAS, PAVOJUS) naudojami su ženklais apibūdinti galimybę gauti kelias traumas. Taip pat, pavojaus ženklas gali būti naudojamas pavojaus tipui apibūdinti.

PAVOJAUS: ženklas nusako pavojų, kurio pasekmė gali būti mirtis arba rimta trauma.

DĖMESIO: ženklas nusako pavojų, kurio, jo nepaisymo atveju, pasekmė gali būti mirtis arba rimta trauma.

SPĖJIMAS: nusako pavojų, kurio nepaisant, gali kilti mažesnė arba didesnė trauma.

ĮSPĖJIMO: ženklas kai yra naudojamas be įspėjamojo simbolio, nurodo situaciją, kai gali būti sugadinta įranga.

TARPTAUTINIAI IR PAVOJAUS SIMBOLIAI IR JŲ REIKŠMĖS.



	PAVOJUS
	Generatorius sukuria didelę įtampą. Prislėptimas prie elektros laidininkų gali baigtis mirtimi arba rimta trauma.
<ul style="list-style-type: none"> Nelieskite neizoliuotų laidų arba lizdų. Nenaudokite generatorių su dėvėtais arba pažeistais elektros laidais. Neprispauskite elektros laidų arba kabelių generatoriaus rėmu. Nenaudokite generatoriaus lyjant. Nenaudokite ir nelieskite generatoriaus arba laidų stovėdami vandenyje be batų arba kai rankos ar kojos yra šlapios. Nenaudokite ir nelieskite šlapių pretaisių, prijungtų prie veikiančio generatoriaus. Nelieskite nekvalifikuotiems asmenims ir vaikams naudotis arba remontuoti generatorių. Naudojant generatorių kaip pagalbinį energijos šaltinį, prijunkite generatorių 2 polių persikeitimo jungiklio. Jungimas turi būti atliktas kvalifikuoto elektriko ir atitiktai vietinės taisyklės. Generatoriaus neizoliavimo nuo pagrindinio elektros energijos šaltinio pasekmė gali būti mirtis arba rimta trauma nuo elektros smūgio. 	

	PAVOJUS
	Generatoriaus įžeminimo taisyklių nepaisymas gali baigtis mirtimi nuo elektros srovės.
<ul style="list-style-type: none"> Tam tikros vietinės taisyklės gali reikalauti įžeminti generatoriaus korpusą. Pasikonsultuokite su elektriku dėl įžeminimo taisyklių. 	

	DĖMESIO
	Kai kurie generatoriai turi galimybę krauti akumuliatorių. Akumuliatoriaus dujos gali sprogti.
<ul style="list-style-type: none"> Laikykite akumuliatorius kuo toliau nuo kibirkščių ir ugnies. Niekada nedėkite metalinių daiktų ant akumuliatoriaus gnybtų. Naudokite voltmetrą arba hidrometrą įkrovai patikrinti. Kraunant akumuliatorių išsiskleidžia pavojingos sprogstamosios dujos. Nerūkykite, nelaikykite akumuliatoriaus prie ugnies, kai jis kraunasi. Akumuliatoriuose yra pavojingų cheminių medžiagų. Nelieskite jų. 	

	DĖMESIO
	<ul style="list-style-type: none"> Šis generatorius negali būti naudojamas jūriniame transporte. Šio įspėjimo nepaisymo pasekmė gali būti trauma arba turto sugadinimas.

LT

	DĖMESIO
	Kuras ir jo garai yra labai degūs ir gali sprogti. Ugnis arba sprogdimas gali jus nudeginti arba užmušti.

PILANT KURĄ

- Išjunkite generatorių ir leiskite jam atvėsti apie 2 minutes prieš nuimdami kuro bako dangtį. Lėtai atsukite dangtį.
- Pilkite kurą į baką lauke.
- Jeigu kuras išsipylė, išvalykite jį ir leiskite likučiams išgaruoti prieš vesdami variklį.
- Neperpilkite bako. Įpilkite kuro tiek, kad dar liktų vietos jam plėstis.
- Laikykite kurą kuo toliau nuo kibirkščių, atviros ugnies, karščio ir kitų ugnies šaltinių.
- Nerūkykite šalia bako.

DIRBANT SU ĮRANGA

- Neverskite variklio arba įrangos ant šono, nes gali išsilieti kuras.

TRANSPORTUOJANT ARBA REMONTUOJANT ĮRANGĄ

- Transportuoti/remontuoti generatorių galima tik su tuščiu kuro baku.
- Transportuodami generatorių jį visada laikykite vertikaliai.
- Atjunkite uždegimo žvakės laidą.
- Nenaudokite generatoriaus judančioje transporto priemonėje arba laive nes nuo judėjimo gali išsilieti kuras.

KURO ARBA ĮRANGOS SU KURU LAIKYMAS

- Laikykite kuo toliau nuo krosnių, viryklių, vandens šildytuvų arba kitos įrangos, kuri veikia esant atvirai liepsnai, nes gali užsiliepsnoti kuro garai.
- Laikykite kuo toliau nuo lengvai užsiliepsnojančių medžiagų.

	PAVOJUS
	Veikiantis generatorius skleidžia anglies monoksidą – bekvapę, bespalvę, nuodingą dujas. Įkvėptos anglies monoksido dujos gali sukelti pykinimą, nualpimą arba mirtį.

- Naudokite generatorių TIK lauke.
- Naudojant generatorių palikite po 1 metrą laisvo ploto aplink jį pakankamam vėdinimui.
- Nemodifikuokite išmetimo sistemos.
- Nenaudokite generatoriaus patalpoje arba aptvare, net jeigu durys ir langai yra atidaryti.

	DĖMESIO
	Veikiantys varikliai skleidžia šilumą. Išmetimo sistemos temperatūra gali siekti arba viršyti 65°C (150°F). Neatsargiai prisilietę, galite nudegti.
<ul style="list-style-type: none"> Išmetimo dujos yra KARŠTOS. Nelieskite karštų paviršių. Leiskite įrangai atvėsti prieš ją liesdami. 	

Generatoriaus sudedamosios dalys

Kiekvienas generatorius turi duomenų plokštelę, kurioje yra įrašyti generatoriaus duomenys, reikalingi gauti garantinį aptarnavimą.

Paveikslėlis **1** parodo tipišką generatoriaus identifikacijos numerį.

Čia užsirašykite generatoriaus serijos modelį **1**:

Čia užsirašykite generatoriaus serijinį numerį **2**:

Čia užsirašykite generatoriaus įsigijimo datą:

Informacijos dėl variklio garantijos bei išmetimo sistemos ieškokite variklio aptarnavimo instrukcijoje.

Tipiškas generatoriaus sudedamasis dalis jūs galite pamatyti paveikslėlyje **2**:

- 1 Kibirkšties gaudyklis duslintuve
- 2 Generatoriaus rėmas
- 3 Rankinis starteris
- 4 Duomenų plokštelės vieta
- 5 Variklis
- 6 Alternatorius (generatorius)
- 7 Kuro bakas

Įrangos aprašymas

Generatorius

Generatorius yra skirtas tiekti elektros srovę tam tikrai elektrinei įrangai tokiais atvejais: nėra prieinamas bendras maitinimo tinklas, statybose, miške, prekyvietėje arba kai maitinimo tinklas yra laikinai sugadintas audros.

Šie prietaisai yra komplektuoti šiuolaikiniais oru aušinamais benzininiais arba dyzeliniais varikliais. Variklis varo alternatorių pastoviu greičiu apie 3000 aps/min., kuris gamina 50 Hz elektros srovę.

Mes siūlome platų generatorių asortimentą, kombinuojant variklius, alternatorius ir rėmus, leidžiančius sukurti geriausias energijos šaltinius, skirtus įvairiems tikslams, tokiems kaip: pramonės, pramonė ir avariniai atvejai. Prašome aplankyti www.briggspowerproducts.com ir surasti reikiamą kategoriją bei jūsų generatoriaus naudojimo sritį.

Suvirinimo agregatas (generatorius)

Suvirinimo agregatas (generatorius) atlieka dvi funkcijas: veikia kaip lankinis suvirinimo agregatas ir generatorius viename prietaise. Mūsų suvirinimo agregatai (generatoriai) yra aprūpinti profesionaliais varikliais ir yra apsaugoti stipriais rėmais, jie yra skirti sunkiems darbams. Suvirinimo srovė reguliuojama, kad atitiktų suvirinimo elektrodams bei medžiagoms.

Prieš suvirinimą perskaitykite ir supraskite visą informaciją brošiuroje apie suvirinimą.

Surinkimas

Kai kurias generatoriaus dalis reikia surinkti prieš jo naudojimą.

Išimkite generatorių iš dėžės.

1. Pastatykite dėžę ant lygaus paviršiaus "This Side Up" strėlytėmis į viršų.
2. Atsargiai atidarykite dėžę.
3. Nupjaukite kampus iš vieno dėžės šono nuo viršaus iki apačios ir nuleiskite nupjautą šoną.
4. Išimkite visą pakavimo medžiagą, dėžės užpildą ir t.t.
5. Išimkite generatorių iš dėžės.

ĮSPĖJIMAS: Pasirinkite saugaus kėlimo techniką. Svorius virš 25 kg kelkite dviuose.

Įspėjimo ženklai ir jų išdėstymo vietos

Sekantys įspėjimo ženklai yra išdėstyti ant generatoriaus jūsų informacijai. Prašome valyti juos ir saugoti savo vietose:

Karštas paviršius - Neliesti ženklas



Yra priklijuotas šalia išmetimo sistemos ir karštų variklio dalių.

Pavojus ir Skaityti naudojimo instrukciją ženklas

Priklijuotas prie variklio valdymo dalių.

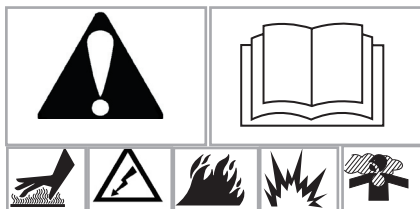

Elektros pavojus ženklas

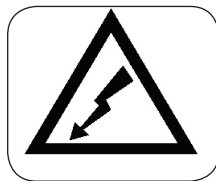

Priklijuotas prie elektros lizdų.

Neperkraukite generatoriaus

Jūs turite įsitikinti, kad generatorius pagamins tiek reikiamos energijos, kiek užtektų maitinti tam tikrus prietaisus. Sekite šiuos paprastus nurodymus:

1. Apžiūrėkite prietaisus, kuriuos norite maitinti nuo generatoriaus.
2. Nustatykite reikalingą elektros įtampą kiekvienam prietaisui (ieškokite šios informacijos duomenų plokštelėse - Vatais (W)).
3. Paskaičiuokite sumą Vatų visų prietaisų, jeigu jie veiktų vienu metu (leidžiant užsivesti varikliui).

Jūsų generatorius turi gaminti energijos mažiausiai šiai bendrai apkrovų sumai.

Variklio užvedimas yra labai svarbus momentas. Turėkite omeny, kad indukcinio tipo varikliai, tokie kaip šaldytuvai ir kompresoriai, užvedimui naudoja 2-3 kartais energijos daugiau negu parašyta.

Pastaba: Elektros įrankiai, kuriuose yra varikliai su komutatoriais, nereikalauja papildomos energijos užsivedimui.

Pastaba: Įrankiuose arba prietaisuose visada ieškokite duomenų plokštelės teisingai informacijai gauti.

Prieš variklio vedimą

Įpilkite kuro ir alyvos

- Pastatykite generatorių ant lygaus paviršiaus.
- Skaitykite variklio naudojimo instrukciją ir sekite alyvos bei kuro rekomendacijas.

ĮSPĖJIMAS:

Variklio užvedimas, neužpildžius jo rekomenduojama alyva, sugadins įrangą.

- Skaitykite variklio naudojimo instrukcijos alyvos ir kuro įpildymo informaciją.
- Garantija nėra taikoma žalai, padarytai įrangai dėl šios instrukcijos nepaisymo.

Dirbant su generatoriumi

ĮSPĖJIMAS:

Variklio paledimas ir išjungimas su prijungtais apkrovos laidais sugadins generatorių.

PRADĖKITE GENERATORIAUS DARBĄ TAIP:

1. Užveskite generatorių.
2. Prijunkite prietaisą.
3. Įjunkite prietaisą.
4. Pakartokite 2 ir 3 žingsnius kiekvienam papildomam prietaisui.

BAIKITE GENERATORIAUS DARBĄ TAIP:

1. Išjunkite visus prijungtus prietaisus.
2. Atjunkite visus prietaisus nuo generatoriaus.
3. Sustabdykite variklį.

Variklio Paleidimas

Užvesti generatorių:

1. Pasukite kuro sklendę, jeigu tokia yra **1**, į "On" poziciją (Paveikslėlis **3**) kaip yra pažymėta ant sklendės.

Pastaba: Ilgo naudojimo generatoriuose su dideliais kuro bakais kuro sklendė gali būti įrengta bako apačioje, todėl ši sklendė turi būti taip pat įjungta, kaip ir kuro sklendė variklyje.

2. Skaitykite variklio naudojimo instrukciją - variklio paleidimo procedūrą.

Energijos šaltinių valdymas

Yra labai svarbu atsargiai prijungti apkrovos laidus prie generatoriaus. Teisingas ir saugus būdas yra nuosekliai prijungti laidus taip:

1. Užveskite neapkrautą generatorių, kaip buvo aprašyta aukščiau.
2. Nuosekliai prijunkite laidus, pradėdant nuo didžiausios apkrovos.
3. Leiskite gaminamajam generatoriaus energijai išsilyginti (variklis tolygiai įsibėgėja ir prijungti prietaisai tinkamai veikia).
4. Prijunkite ir įjunkite antrą apkrovą.
5. Vėl leiskite generatoriui išsilyginti.
6. Pakartokite žingsnius 4 ir 5 kiekvienai papildomai apkrovai.

Niekada nejunkite daugiau apkrovų, negu yra generatoriaus pajėgumas. Atkreipkite dėmesį į indukcinio tipo variklius. Žiūrėkite "Neperkraukite generatoriaus" skyrių.

Elektrinių apkrovų jungimas

1. Leiskite varikliui išsilyginti ir sušilti po užvedimo.
2. Prijungite ir įjunkite norimas elektines apkrovas.

PRAŠOME ATKREIPTI DEMĖSĮ:

- **Nejunkite** trifazių apkrovų prie vienfazio generatoriaus.
- **Nejunkite** 60 Hz apkrovų prie 50 Hz generatorių arba atvirkščiai.
- **NEPERKRAUKITE GENERATORIAUS.** Žiūrėkite "Neperkraukite generatoriaus" skyrių.
- Gali mirksėti lemputės, jeigu bendras generatoriaus apkrovimas yra mažiau negu 10% generatoriaus pajėgumo.

Variklio išjungimas

1. Išjunkite prijungtus prietaisus ir atjunkite juos nuo generatoriaus.
2. Leiskite varikliui padirbti be apkrovos kelias minutes, kad išsilygintų vidinė temperatūra variklyje ir generatoriuje.
3. Nustatykite jungiklį į "Off" poziciją.
4. Nustatykite kuro sklendę, jeigu tokia yra, į "Off" poziciją.

Dirbant su suvirinimo agregatu (generatoriumi)

- Užveskite variklį kaip buvo aprašyta aukščiau.
- Žiūrėkite į atskirą suvirinimo brošiūrą.

Darbas esant šaltam orui

Kai kuriuose benzininiuose generatorių modeliuose gali apšalti karbiuratorius ir/arba alsuoklis, esant temperatūrai žemiau 4° C [40° F]. Jeigu jie apšalo (variklis neužsiveda, esant žemai temperatūrai) nusipirkite ir įdėkite karbiuratoriaus atitirpimo įrenginį. Teiraukites serviso atstovo.

Bendros aptarnavimo rekomendacijos

Savininkas yra visiškai atsakingas už savalaikį generatoriaus aptarnavimą; už visų gedimų ir trūkumų pašalinimą, įrangos švaros palaikymą ir atitinkamą saugojimą. **Niekada nesinaudokite sugadintu arba blogai veikiančiu generatoriumi.**

Variklio aptarnavimas

Žiūrėkite variklio aptarnavimo instrukciją.

Jeigu jūs norite remontuoti/aplarnauti savo variklį, nustatykite variklio identifikacijos numerį, kaip yra aprašyta instrukcijoje.

Generatoriaus aptarnavimas

Alternatoriuje ir elektros grandinėse nėra dalių, kurios reikalauja vartotojo priežiūros. Tas pats galioja ir guoliams.

Generatoriaus aptarnavimas yra palaikyti jo švarą bei laikyti jį sausai. Naudokitės ir sandėliuokite įrangą švarioje, sausoje aplinkoje kur jos neveiks dulksės, purvas, drėgmė arba garai.

Generatoriaus ir variklio aušinimo angos neturi būti užkimštos sniegu, lapais arba kitais daiktais.

⚠ DĖMESIO

NIEKADA neikiškite įrankių arba daiktų į oro vėdinimo ertmes, net jeigu variklis neveikia.

- Pašalinių daiktų įdėjimas gali sugadinti variklio vidines dalis.
- Pašalinių daiktų įdėjimas, varikliui veikiant, gali jus traumuoti.

Generatoriaus valymas

- Naudokite sausą audeklą išoriniams paviršiams išvalyti.
- Naudokite minkštą šepetį nuvalyti prisilijusį purvą arba alyvą.
- Surinkite dulkių siurbliu nuvalytą purvą ir žolę.
- Apžiūrėkite aušinimo briaunas ir angas generatoriuje. Šios angos turi būti švarios, be jokių užkimšimų.

⚠ IŠPĖJIMAS:

Neplaukite generatoriaus vandeniu.

- Vanduo gali patekti į kuro sistemą ir sugadinti variklio dalis.
- Vanduo gali patekti į generatorių per aušinimo griovelius ir užsilaikyti tarp rotoriaus ir statoriaus vijų.
- Vanduo ir purvas sumažins apvijų izoliacijos atsparumą.

Sandėliavimas

Generatorius turi būti užvedamas rečiausiai vieną kartą per septynias dienas ir turi padirbti apie 30 minučių. Jeigo to neįmanoma padaryti ir jūs norite sandėliuoti įrangą daugiau negu 30 dienų, sekite tokiais nurodymais kaip paruošti generatorių saugojimui.

Generatoriaus sandėliavimas

- Nuvalykite generatorių kaip yra aprašyta skyriuje "Generatoriaus valymas".
- patikrinkite ar generatoriaus aušinimo briaunos ir angos yra švarios ir neužkimštos.

⚠ IŠPĖJIMAS:

Sandėliavimo dangtis gali užsidegti.

- Nedėkite dangčio ant karšto generatoriaus.
- Leiskite įrangai atvėsti prieš dedant ant generatoriaus dangtį.

Variklio sandėliavimas

Žiūrėkite variklio aptarnavimo instrukciją.

Kiti patarimai dėl sandėliavimo.

- Kad apsaugoti gumos arba kitų karbiuratoriaus dalių dėvėjimąsi kuro sistemoje, įpilkite kuro stabilizatorių į baką ir įpilkite naujo kuro. Užveskite variklį ir leiskite jam padirbti, kad stabilizatorius patektų į kuro sistemą ir karbiuratorių. Dabar įrangą ir kuras gali būti sandėliuojami iki 24 mėnesių. Jūs galite nusipirkti kuro stabilizatorių iš vietinį serviso atstovą.
- Nesandėliuokite kuro nuo vieno iki kito sezono, nebent jis buvo paruoštas kaip yra aprašyta aukščiau.
- Pakeiskite kuro talpą, jeigu ji pradėjo rūdyti. Rūdys ir/arba purvas kure gali sugadinti variklį.
- Sandėliuokite įrangą švarioje ir sausoje aplinkoje.

Aptarnavimas

Ieškokite Igaloto Briggs & Stratton PP serviso atstovo. Kiekvienas atstovas turi savo sandėliuose pakankamai originalių Briggs & Stratton dalių bei turi specialią aptarnavimo įrangą. Apmokyti meistrai gali profesionaliai aptarnauti visus Briggs & Stratton Elektros generatorius. Tiksliai atstovai, pristatomi kaip "Igaloti Briggs & Stratton", turi atitikti Briggs & Stratton standartus.



yra siūlomas Briggs & Stratton aptarnavimas.

Pirkdami Briggs & Stratton elektros generatorių, jūs gaunate teisę į profesionalų ir patikimą aptarnavimą pas daugiau negu 30000 Igalotų Serviso Atstovų visame pasaulyje, įskaitant daugiau negu 5000 aptarnavimo meistrus. Ieškokite šių ženklų kur



Jūs galite surasti jums artimiausią Igalotą Briggs & Stratton galios produktų Serviso Atstovą mūsų internetiniame puslapyje, skyriuje "Dealer Locator" www.briggsandstratton.com.

Reikalaukite keisti senas dalis tik originaliomis Briggs & Stratton dalimis su mūsų logotipu ant dėžutės ir/arba ant dalies. Neoriginalios dalys gali prastai veikti ir jūs neteksite teisės į garantinį aptarnavimą.

Gedimas

Priežastys, išvardintos žemiau šioje lentelėje, gali negaloti visiems generatoriaus modeliams.

Problema	Priežastis	Sprendimas
Variklis veikia, bet generatorius negamina elektros srovės.	<ol style="list-style-type: none">1. Srovės pertraukiklis yra atidarytas (jeigu toks yra).2. Silpna jungtis arba apgadintas laidas.3. Prijungtas prietaisas yra sugadintas.4. Generatoriaus gedimas.	<ol style="list-style-type: none">1. Atstatykite srovės pertraukiklį (jeigu toks yra).2. Patikrinkite, pataisykite arba pakeiskite.3. Prijunkite kitą gerą prietaisą.4. Teiraukitės Briggs & Stratton galios produktų (BSPP) aptarnavimo atstovo.
Variklis veikia, bet sustoja, kai yra prijungiamos apkrovos.	<ol style="list-style-type: none">1. Trumpas jungimas prijungtoje apkrovoje.2. Generatorius yra perkrautas.3. Variklio greitis yra nepakankamas.4. Trumpas jungimas generatoriuje.	<ol style="list-style-type: none">1. Atjunkite užtrumpintą elektros apkrovą.2. Žiūrėkite "Neperkraukite generatoriaus" skyrių.3. Teiraukitės BSPP aptarnavimo atstovo.4. Teiraukitės BSPP aptarnavimo atstovo.
Variklis neužsiveda arba užsiveda ir veikia netolygiai.	<ol style="list-style-type: none">1. Nepakankamas alyvos lygis.2. Nešvarus oro filtras.3. Baigėsi kuras.4. Senas/nešvarus kuras.5. Uždegimo žvakės laidas nėra prijungtas prie uždegimo žvakės.6. Sugedusi arba sena uždegimo žvakė.7. Vanduo kure arba netinkamas kuras.8. Kuro perteklius karbiuratoriuje9. Per didelė kuro mišinio koncentracija.10. Įsiurbimo vožtuvas užstrigo atidarytas arba uždarytas.11. Variklyje nėra kompresijos.	<ol style="list-style-type: none">1. Užpildykite karterį iki atitinkamo lygio.2. Išvalykite arba pakeiskite oro filtrą.3. Įpilkite tinkamo kuro į baką.4. Išpilkite kurą iš bako ir įpilkite naujo kuro.5. Prijunkite laidą prie uždegimo žvakės.6. Išvalykite /pakeiskite uždegimo žvakę.7. Išpilkite kurą iš bako; įpilkite naujo kuro.8. Nustatykite droselį į "OFF" padėtį.9. Teiraukitės BSPP aptarnavimo atstovo.10. Teiraukitės BSPP aptarnavimo atstovo.11. Teiraukitės BSPP aptarnavimo atstovo.
Variklis sustoja.	<ol style="list-style-type: none">1. Baigėsi kuras.2. Nepakankamas kuro kiekis.3. Variklio gedimas.	<ol style="list-style-type: none">1. Įpilkite kuro į baką.2. Įpilkite alyvos iki atitinkamo lygio.3. Teiraukitės BSPP aptarnavimo atstovo.
Varikliui neužtenka galios.	<ol style="list-style-type: none">1. Per didelis krūvis.2. Nešvarus oro filtras.3. Variklį reikia apžiūrėti.	<ol style="list-style-type: none">1. Žiūrėkite "Neperkraukite generatoriaus" skyrių.2. Pakeiskite oro filtrą.3. Teiraukitės BSPP aptarnavimo atstovo.
Variklis nesustoja.	<ol style="list-style-type: none">1. Variklio dalis yra sugadinta.	<ol style="list-style-type: none">1. Atjunkite elektros apkrovą, išjunkite visas kuro sklendes ir išleiskite visą kurą.

BRIGGS & STRATTON GALIOS PRODUKTŲ GRUPĖS ĮRANGOS VARTOTOJO GARANTIJA

Galioja nuo 2003 metų sausio 1 dienos, pakeičia visas nedatuotas garantijas ir garantijas iki 2003 metų sausio 1 dienos.

RIBOTA GARANTIJA

Briggs & Stratton Galios produktų Grupė nemokamai suremontuos ar pakeis bet kurią įrangos detalę ar detales, kurios pagamintos iš nekokybiškų medžiagų, nekokybiškai pagamintos ar abu šie atvejai viename. Transporto išlaidas už detalių, skirtų remontui ar pakeitimui, pristatymą, vadovaujantis šia garantija, apmoka pirkėjas. Ši garantija yra taikoma atitinkamam laikotarpiui ir galioja pagal sąlygas, išvardintas šiame polise. Norėdami atlikti garantinį remontą, kreipkitės į artimiausią įgaliotą Aptarnavimo centrą, nurodytą kompanijos internetiniame puslapyje www.briggsandstratton.com arba į Produkto importuotoją jūsų šalyje.

NĖRA JOKIŲ KITŲ TIESIOGINIŲ GARANTIJŲ. NUMANOMOS GARANTIJOS, ĮSKAITANT TINKAMUMO PREKYBAI ARBA ATITIKIMO KONKREČIOMS PANAUDOJIMO SRITIMS GARANTIJA, APRIBOTOS VIENERIŲ METŲ NUO PIRKIMO DIENOS LAIKOTARPIU ARBA LEISTINAIŠ ĮSTATYMŲ RĖMAIS. ATSAKOMYBĖ UŽ NETIESIOGIINUS PAŽEIDIMUS PAGAL VISAS GARANTIJAS YRA ATMETAMA TIEK, KIEK TAI LEIDŽIA ĮSTATYMAI. Kai kurios valstybės neriboja numanomos garantijos galiojimo laiko, kitose neleidžiama eliminuoti arba riboti atsakomybę už atsitiktinę arba logiškai išplaukiančią žalą. Tokiu būdu, aukščiau pateiktos išimties ir apribojimai gali Jūsų nepaliesti. Ši garantija suteikia Jums išskirtines juridines teises. Jūs taip pat galite pasinaudoti kitomis teisėmis, kurias Jums suteikia Jūsų šalies įstatymai.

MŪSŲ ĮRANGA*

VALTIES VARIKLIS	AUKŠTO SLĖGIO PLOVYKLĖ	VANDENS SIURBLYS (Neparduodamas JAV)	KILNOJAMAS GENERATORIUS SUVIRINIMO AGREGATAS (GENERATORIUS)	NAMŲ GENERATORIŲ SISTEMOS (Išskaitant energijos perjungiklį, jeigu toks buvo parduotas kartu su įranga.)	ENERGIJOS PERJUNGIKLIS
				Mažesni negu 10 kW	10 kW arba galingesni

GARANTINIS LAIKOTARPIS**

Privatus naudojimas	2 metai	1 metai	1 metai	2 metai	2 metai	3 metai arba 1500 valandų	1 metai
Komercinis naudojimas	Nėra	90 dienų	90 dienų	1 metai	1 metai		

* Varikliui ir akumuliatoriams yra taikoma tik gamyklinė garantija.

** 2 metai - visiems privataus naudojimo produktams Europos Sąjungoje. Tik dalimis antrais metais - privačiais tikslais kilnojamosiose generatoriuose ir namų generatorių sistemose – silpnesnių negu 10 kW, už Europos Sąjungos ribų.

Garantinis periodas prasideda nuo prekės įsigijimo datos privačių vartotojų arba komercinių naudotojų, ir galioja terminą, ir galioja lentelėje aukščiau. "Privatus naudojimas" reiškia individualų naudojimą pirmo mažmeninio pirkėjo savajame asmeniniame plote. "Komercinis naudojimas" reiškia visus kitus naudojimo būdus, įskaitant naudojimą nuomai, pelnui gauti ir pan. Jeigu variklis buvo nors vieną kartą panaudotas komerciniais tikslais, jis bus priskirtas prie komercijos tikslams naudojamų variklių kategorijos ir jam bus taikoma atitinkama garantija. Įrangai, naudotai kaip pagrindinis energijos šaltinis, ši garantija nėra taikoma. Elektriniams a/s plovyklėms, naudotoms komerciniais tikslais, taip nėra taikoma ši garantija.

"BRIGGS & STRATTON" VARIKLIŲ GARANTIJOS ĮGYVENDINIMUI GARANTINIS TALONAS NEREIKALAUJAMAS. JŪS PRIVALOTE IŠSAUGOTI TIK PIRKIMO ČEKĮ. PATEIKIANT GARANTINĮ REIKALAVIMĄ, REIKALAUJAMAS PIRKIMO DATOS ĮRODYMAS.

DĖL JŪSŲ GARANTIJOS

Briggs & Stratton yra pasiruošę remontuoti jūsų variklį pagal garantiją ir atsiprašo už nepatogumus. Bet kuris įgaliotas Aptarnavimo centras gali atlikti garantinį remontą. Daugumoje atvejų mes priimame variklius garantiniam remontui, bet kartais reikalavimai garantiniam remontui yra nepagrįsti. Pavyzdžiui, garantija netaikoma, jeigu variklio pažeidimas atsirado dėl netinkamo naudojimo, nesant reikiamo aptarnavimo, transportavimo, saugojimo arba neteisingo sumontavimo ant įrangos. Paprastai garantija nėra taikoma, jeigu variklio serijinis numeris buvo nuimtas nuo variklio arba variklis buvo pakeistas ar modifikuotas. Garantiniu laikotarpiu įgaliotas serviso atstovas savo nuožiūra gali suremontuoti arba pakeisti bet kurią dalį, kuri yra su defektu, esant normaliam naudojimui. Garantija nėra taikoma tokiam remontui ir įrangai:

- Natūralus nusidėvėjimas:** Elektrinei įrangai, kaip ir visiems mechaniniams įrenginiams, reikalingas periodiškas aptarnavimas bei detalių keitimas, kad būtų užtikrintas tinkamas veikimas. Garantija netaikoma, jei dalis sugedo dėl jos natūralaus susidėvėjimo.
- Įrengimas ir aptarnavimas:** Ši garantija nėra taikoma įrangai arba dalims, kurios buvo neteisingai arba nekvalifikuotai įrengtos, modifikuotos, panaudotos, aptarnautos, suremontuotos, panaudotos ne pagal tikslą, sandėliuotos ir pasekmėje paveikusios variklio veikimą ir patvarumą. Ši garantija taip pat nėra taikoma reguliavimui, kuro sistemos valymui (nuo cheminių medžiagų, purvo, nuosėdų ir t.t.).
- Kitos išimties:** Ši garantija nėra taikoma tokioms susidėvėjusioms dalims: jungiamosioms movoms, alyvos davikliams, diržams, žiedams, siurblio tarpinėms, siurbliams, kurie buvo panaudoti be vandens, apgadinantiems avarijos metu, po modifikacijos arba po netinkamo aptarnavimo, užšalimo, cheminio poveikio. Papildomoms dalims, tokioms kaip „pistoletas“ (a/s plovyklėms), žarna, perjungiklis, purkštukas garantija taip pat nėra taikoma. Ši garantija nėra taikoma naudotai, atnaujintai, demonstracinei įrangai ir įrangai, kuri buvo naudojama kaip pagrindinis elektros generavimo šaltinis arba panaudotai gyvybės palaikymo atveju.

BRIGGS & STRATTON POWER PRODUCTS GROUP, LLC
JEFFERSON, WI, USA

Kā lietot rokasgrāmatas zīmējumus

1 - 3 attiecas uz iekārtas zīmējumiem. Šajās shēmās ir parādīta mazu generatoru tipiska uzbūve un vadība.

1 - 10 attiecas uz zīmējuma parādītajām iekārtas daļām.

DROŠĪBA



Izlasiet, izprotiet un konsultējieties ar šo rokasgrāmatu pirms ģenerators izmantošanas.

Saglabājiet šo rokasgrāmatu turpmākai lietošanai.

Šajā rokasgrāmatā ir aplūkota tikai ģenerators lietošana, un tā ir jāizmanto kopā ar dzinēja lietošanas rokasgrāmatu.

Izlasiet, izprotiet un konsultējieties ar dzinēja rokasgrāmatu par dzinēja drošību, darbību un kopšanu.

Drošības trauksmes simbols () tiek izmantots, lai norādītu uz drošības informāciju par riska faktoriem, kas var izraisīt ievainojumu. Signālvārds (DRAUDI, BĪSTAMĪBA, BRĪDINĀJUMS) tiek izmantots kopā ar trauksmes simbolu potenciālā ievainojuma smaguma norādīšanai. Riska simbols var tikt papildus izmantots riska veida norādīšanai.

DRAUDI: Norāda uz risku, kas nenovēršanas gadījumā izraisīs nāvi vai nopietnu ievainojumu.

BĪSTAMĪBA: Norāda uz risku, kas nenovēršanas gadījumā var izraisīt nāvi vai nopietnu ievainojumu.

BRĪDINĀJUMS: Norāda uz risku, kas nenovēršanas gadījumā varētu izraisīt nelielu vai vidēju ievainojumu.

BRĪDINĀJUMS: Ja tiek izmantots bez trauksmes simboliem, norāda uz situāciju, kas var izraisīt iekārtas bojājumu.

STARPTAUTISKI BĪSTAMĪBAS APZĪMĒJUMI UN TO NOZĪME

 Drošības brīdinājums	 Izlasiet lietotāja rokasgrāmatu
 Toksiski izgarojumi	 Nāvējošs elektrošoks
 Sprādziens	 Toksiska ķīmikālija
 Karsta virsma	 Uguns

	DRAUDI Ģenerators ražo jaudīgu spriegumu. Saskare ar neizolētiem strāvas vadītājiem izraisīs nāvi vai nopietnu ievainojumu.
<ul style="list-style-type: none"> • Neaiztieciot neizolētus vadus vai kontaktligzdas. • Neizmantojiet ģenerators ar nodilušiem, nolietotiem vai citādi bojātiem elektrības vadiem. • Nenovietojiet elektrības vadus vai kabelus zem ģenerators karkasa. • Nedarbiniet ģenerators lietū. • Nedarbiniet ģenerators un nepieskarieties tam vai elektrības vadiem, stāvot ūdenī, esot basām kājām vai, ja rokas vai pēdas ir mitras. • Nedarbiniet un nepieskarieties mitrām ierīcēm, kas pievienotas iedarbinātām ģenerators. • Neļaujiet nekvalificētām personām vai bērniem darbināt ģenerators vai veikt tā apkopi. • Izmantojot ģenerators kā rezerves strāvas avotu, pievienojiet ģenerators ar piemērotu divpolu, atslēdzošu pārslēgšanas slēdzi. Iekšējais pieslēgums ir jāveic kvalificētām elektrīķim un jāatbilst vietējām prasībām. • Ģenerators neizolēšana no strāvas iekārtas var izraisīt elektroiekārtas lietotāju nāvi vai ievainojumu pretstrāvas rezultātā. 	

	DRAUDI Vietējo ģenerators izemēšanas prasību neievērošana var izraisīt nāvējošu elektrošoku.
<ul style="list-style-type: none"> • Vietējie noteikumi var prasīt ģenerators karkasa pievienošanu izemējumam. Konsultējieties ar vietējo elektrīķi par izemēšanas prasībām jūsu apvidū. 	

	BĪSTAMĪBA Daži ģenerators ir aprīkoti ar akumulatoru uzlādēšanas iespēju. Akumulators gāze var uzsprāgt.
<ul style="list-style-type: none"> • Akumulatorus turiet atstātus no dzirkstelēm un liesmām. • Nekad nesavienojiet akumulators polus ar metāla priekšmetiem. Lādīņa pārbaudei izmantojiet voltmetru vai hidrometru. • Akumulatori uzlādēšanas laikā izdala sprādzienbīstamu ūdeņradi. NEPIELĀUJIET jebkādu atklātu liesmu, dzirkstelju vai iedegtu cigarešu atrašanos akumulators tuvumā uzlādēšanas laikā un vairākas minūtes pēc tam. • Akumulatori satur bīstamas ķīmikālijas. Izvairieties no saskares ar tām. 	

	BĪSTAMĪBA • Šo ģenerators nedrīkst izmantot uz ūdens transportlīdzekļiem. • Šī brīdinājuma neievērošana var izraisīt fizisku ievainojumu un/vai tpašuma bojājumu.
---	--

LV

	BĪSTAMĪBA Degviela un tā garaiņi ir ārkārtīgi viegli uzliesmojoši un sprādzienbīstami. Uguns vai sprādziens var izraisīt smagus apdegumus vai nāvi.
---	--

UZPILDOT DEGVIELU

- Izslēdziet ģenerators stāvoklī OFF un pirms degvielas tvertnes vāciņa noņemšanas ļaujiet tam atdzist vismaz 2 minūtes. Atskrūvējiet vāciņu, lēnām izlīdzinot spiedienu.
- Degvielas tvertni uzpildiet ārpus telpām.
- Ja degviela ir izlijusi, pirms dzinēja iedarbināšanas satīriet to un nogaidiet, kamēr atlikusī degviela izgaro.
- Nepārpildiet tvertni. Atstājiet brīvu vietu, kur degviela izpleties.
- Uzglabājiet degvielu atstātus no dzirkstelēm, atklātām liesmām, degļiem, karstuma un citiem aizdegšanās avotiem.
- Neaizdedziniet cigareti un nesmēķējiet.

DARBINOT IEKĀRTU

- Nesagāziet dzinēju vai iekārtu tādā leņķī, kas izraisa degvielas izlīšanu.

TRANSPORTĒJOT VAI REMONTĒJOT IEKĀRTU

- Transportējiet/remontējiet, kad degvielas tvertne ir TUKŠA.
- Vienmēr transportējiet ģenerators stāvus stāvoklī.
- Atvienojiet aizdedzes sveces vadu.
- Nedarbiniet ģenerators kustīgā transportlīdzeklī vai laivā, jo kustība var izraisīt degvielas izšakstīšanos.

UZGLABĀJOT DEGVIELU VAI IEKĀRTU AR DEGVIELU TVERTNĒ

- Uzglabājiet atstātus no kurtuvēm, plītim, ūdenssildītājiem, apģērba žāvētājiem vai citām ierīcēm, kurām ir deglis vai cits aizdegšanās avots, jo tas var izraisīt degvielas garaiņu uzliesmošanu.
- Uzglabājiet atstātus no ugunsdrošiem materiāliem.

	DRAUDI Iedarbināts ģenerators izdala tvana gāzi, kas ir indīga gāze bez smaržas un krāsas. Tvana gāzes ieelpošana var izraisīt nelabumu, samaņas zaudēšanu vai nāvi.
---	---

- Darbiniet ģenerators TIKAI ārpus telpām.
- Lai nodrošinātu pareizu ventilāciju, ap ģenerators atstājiet tukšu vietu vismaz 1 metru uz visām pusēm.
- Neizmantojiet izplūdes sistēmu.
- Nedarbiniet ģenerators jebkādās ēkās vai ierobežotās vietās, pat ja durvis vai logi ir atvērti, tai skaitā autofurgona vai trelera ģenerators nodalījumā.

	BĪSTAMĪBA Ieslēgti dzinēji izdala siltumu. Izplūdes gāzu un tuvumā esošu vietu temperatūra var sasniegt un pārsniegt 65°C (150°F). Saskare var izraisīt smagus apdegumus.
---	---

- Izplūdes gāzes ir KARSTAS.
- Nepieskarieties karstām virsmām.
- Ļaujiet iekārtai atdzist pirms pieskaršanās.

Generators sastāvdaļas

Katrs ģenerators ir aprīkots ar datu plāksni, kurā ir norādīta garantijas apkopes saņemšanai nepieciešamā izstrādājuma identifikācijas informācija.

Zīmējumā **1** ir parādīta tipiska ģenerators datu plāksne.

Ģenerators modeļa sēriju ierakstiet **1** šeit:

Ģenerators sērijas numuru ierakstiet **2** šeit:

Iegādes datumu ierakstiet šeit:

Informācija par dzinēja garantiju un emisiju ir norādīta dzinēja īpašnieka rokasgrāmatā.

Tipiskas ģenerators sastāvdaļas ir parādītas zīmējumā **2**:

1 Dzirkestu izplūdes izplūde

2 Iezemējuma stiprinājums

3 Atsītiens starteris

4 Datu plāksnes atrašanās vieta

5 Dzinējs

6 Maiņstrāvas ģenerators

7 Degvielas tvertne

Iekārtas apraksts

Ģenerators

Ģeneratorus izmanto elektriskās strāvas iegūšanai saderīgu elektrisku iekārtu darbināšanai, ja nav pieejama elektrotīkla strāva, piemēram, būvlaukumā, mežā, tirgū, vai elektrotīkla īslaicīga bojājuma gadījumā vētras rezultātā.

Šīs iekārtas darbina moderni benzīna vai dīzeļa dzinēji ar gaisa dzesinātāju. Dzinējs maiņstrāvas ģeneratoru darbina ar konstantu ātrumu aptuveni 3000 apgriezieni minūtē un ražo 50 Hz elektrisko strāvu.

Mēs piedāvājam plašu ģeneratoru izvēli, izmantojot dzinēju, maiņstrāvas ģeneratoru un paliktņu kombinācijas, lai sniegtu vislabākos strāvas avotus dažādiem pielietojumiem, piemēram, izklaidei, ražošanai vai ārkārtas gadījumiem. Jūsu ģeneratoram paredzētās kategorijas un pielietojuma noskaidrošanai lūdzam apmeklēt www.briggspowerproducts.com.

Metināšanas ģenerators

Metināšanas ģeneratori apvieno vienā iekārtā lokaetināšanas funkcijas un ģeneratoru. Mūsu metināšanas ģeneratorus darbina profesionālas kvalitātes dzinēji un aizsargā izturīgi karkasi, kas ir ideāli piemēroti izmantošanai grūtos apstākļos. Metinātāja izejošā strāva ir regulējama atbilstoši metināšanas stieņiem un materiāliem.

Pirms metināšanas izlasiet un izprotiet visu metināšanas bukletā sniegto informāciju.

Montāža

Jūsu ģeneratoram pirms izmantošanas ir nepieciešama neliela montāža.

Izņemiet ģeneratoru no kartona kastes

1. Novietojiet kartona kasti uz stingras, plakānas virsmas tā, lai bultas un uzraksts "This Side Up" norādītu uz augšu.
2. Uzmanīgi atveriet vākus kastes augšpusē.
3. Atgrieziet vājā kastes stūrus no augšas līdz lejai un nolociet sānus uz pamatnes.
4. Izņemiet visu iepakojuma materiālu, kastes pildījumu utt.
5. Izņemiet ģeneratoru no piegādes kastes.

BRĪDINĀJUMS: Izmantojiet drošas pacelšanas paņēmienus. Vairāk nekā 25 kilogramu pacelšanai izmantojiet divus vai vairākus cilvēkus.

Brīdinājumu uzraksti un vietas

Jūsu informēšanas nolūkā uz ģeneratora ir šādi brīdinājuma uzraksti. Lūdzam nodrošināt to salasāmības saglabāšanu un atrašanos šādās vietās:

Karsta virsma – neaiztikt uzraksts



Piestiprināts izplūdes un dzinēja karsto daļu tuvumā.

Bīstamības brīdinājums un Izlasiet rokasgrāmatu uzraksts

Piestiprināts dzinēja vadības ierīču tuvumā.

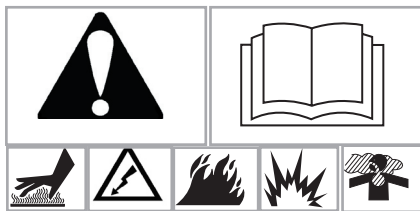

Elektrības bīstamības uzraksts

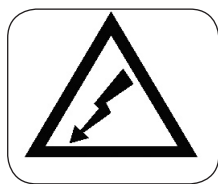

Piestiprināts izejošo kontaktligzdu tuvumā.

Nepārslogojiet ģeneratoru

Pārliecinieties, ka jūsu ģenerators spēj saražot pietiekamu strāvas daudzumu visām vienlaicīgi darbināmajām iekārtām. Sekojiet šādiem vienkāršiem soļiem:

1. Noskaidrojiet instrumentus un iekārtas, kuras vēlaties darbināt ar ģeneratoru.
2. Noskaidrojiet katrai ierīcei nepieciešamo jaudu (skatīt vatus ierīču datu plāksnēs).
3. Saskaitiet visām vienlaicīgi darbināmajām ierīcēm nepieciešamo vatu daudzumu (ņemot vērā motoru iedarbināšanu).

Ģeneratoram ir jābūt spējīgam sniegt VISMAZ šādu jaudu.

Motoru iedarbināšana ir svarīgs faktors. Ņemiet vērā, ka indukcijas tipa motoru, piemēram, nosēdītņu sūkņu, ledusskapju un kompresoru, iedarbināšanai parasti ir nepieciešams 2 līdz 3 reizes vairāk vatu nekā norādīts.

Piezīme: Universālus komutatoru motorus izmantojošu ierīču iedarbināšanai nav nepieciešama papildu jauda.

Piezīme: Precīzas elektrības informācijas noskaidrošanai vienmēr apskatiet instrumenta vai iekārtas datu plāksni.

Pirms dzinēja iedarbināšanas

Uzpildiet eļļu un degvielu

- Novietojiet ģeneratoru uz horizontālas virsmas.
- Apskatiet dzinēja īpašnieka rokasgrāmatu un ievērojiet eļļas un degvielas rekomendācijas un instrukcijas.

BRĪDINĀJUMS:

Jebkurš mēģinājums iedarbināt dzinēju pirms tas ir atbilstoši uzpildīts ar ieteikto eļļu izraisīs iekārtas bojājumu.

- Eļļas un degvielas uzpildes informācija ir sniegta dzinēja rokasgrāmatā.
- Šīs instrukcijas neievērošanas izraisīs iekārtas bojājumu anulē garantiju.

Ģenerators darbināšana

BRĪDINĀJUMS:

Dzinēja iedarbināšana un apturēšana ar pievienotu UN aktivizētu slodzi sabojās ģeneratoru.

UZSĀCIET ĢENERATORA DARBINĀŠANU ŠĀDĀ VEIDĀ:

1. Iedarbiniet ģeneratoru.
2. Pievienojiet slodzes iekārtu.
3. Ieslēdziet slodzes iekārtu.
4. Atkārtojiet 2 un 3 katrai papildu iekārtai.

PABEIDZIET ĢENERATORA DARBINĀŠANU ŠĀDĀ VEIDĀ:

1. IZSLĒDZIET visas pievienotās iekārtas.
2. Atvienojiet visas iekārtas no ģeneratora.
3. Apstādiniet dzinēju.

Dzinēja iedarbināšana

Lai iedarbinātu ģeneratoru:

1. Ja ir aprikojumā, pagrieziet degvielas vārstu stāvoklī "On" (zīmējums ) 3, kā norādīts uz vārsta.

Piezīme: Ilgstoši darbināmi ģeneratori ar lielām degvielas tvertnēm var būt aprikoiti ar degvielas vārstu zem tvertnes, tādēļ ir jāatver gan šis vārsts, gan dzinēja degvielas vārsts.

2. Dzinēja iedarbināšanas procedūra ir aprakstīta dzinēja rokasgrāmatā.

Jaudas vadība

Ir svarīgi ģeneratora elektriskās slodzes palielināšanu veikt uzmanīgi. Pareizs un drošs veids ģeneratora jaudas vadībai ir secīgi palielināt slodzi šādā veidā:

1. Iepriekš aprakstītajā veidā iedarbināt ģeneratoru, kamēr tam nekas nav pievienots.
2. Secīgi pieslēgt un ieslēgt vajadzīgās elektriskās slodzes, sākot ar lielāko slodzi.
3. Ļaut ģeneratora darbībai nostabilizēties (līdz dzinējs darbojas rāmi un pievienotā ierīce darbojas atbilstoši).
4. Pieslēgt un ieslēgt otro slodzi.
5. Atkal ļaut ģeneratoram nostabilizēties.
6. Atkārtot soļus 4 un 5 katrai papildu slodzei.

Nekad nepievienojiet slodzi, kas pārsniedz ģeneratora jaudu. Īpaši jāņem vērā indukcijas tipa slodzes. Skatīt iepriekš "Nepārslogojiet ģeneratoru".

Elektrisko slodžu pieslēgšana

1. Pēc iedarbināšanas ļaujiet dzinējam dažas minūtes nostabilizēties un iesilt.
2. Pieslēdziet un ieslēdziet vajadzīgās elektriskās slodzes.

LŪDZAM IEVĒROT:

- **Nepieslēdziet** trīsfāzu slodzes vienfāzes ģeneratoram.
- **Nepieslēdziet** 60 Hz slodzes 50 Hz ģeneratoriem un otrādi.
- **NEPĀRSLOGOJIET ĢENERATORU.** Skatīt iepriekš "Nepārslogojiet ģeneratoru".
- Spuldzes var mirgot, ja ģeneratora kopējā slodze ir mazāka nekā 10% no ģeneratora novērtējuma.

Dzinēja apstādīšana

1. **IZSLĒDZIET** pieslēgtās ierīces, un pēc tam atvienojiet tās no ģeneratora.
2. Ļaujiet dzinējam vairākas minūtes darboties bez slodzes, lai stabilizētu dzinēja un ģeneratora iekšējās temperatūras.
3. Izslēdziet slēdzi stāvoklī "Off".
4. Ja tas ir aprikojumā, pārvietojiet degvielas vārstu stāvoklī "Off".

Metināšanas ģeneratora darbināšana

- Iedarbiniet dzinēju iepriekš aprakstītajā veidā.
- Izlasiet atsevišķu metināšanas bukletu.

Darbība aukstā laikā

Atsevišķiem benzīna ģeneratoru modeļiem noteiktos laika apstākļos (temperatūrās zem 4° C [40° F]) un pie augsta gaisa mitruma) dzinējam var notikt karburatora un/vai kartera spiediena izlīdzināšanas sistēmas iesalšana. Ja ģeneratora karburators iesalst (dzinējs nedarbojas negatīvās temperatūrās), iegādājieties un pielietojiet karburatora atkausēšanas komplektu. Nepieciešamības gadījumā informāciju varat saņemt pie apkopes pārstāvja.

Vispārīgas apkopes rekomendācijas

Īpašnieks/lietotājs ir atbildīgs par visu periodisko apkopes pasākumu savlaicīgu veikšanu, neatbilstību novēršanu, iekārtas uzturēšanu tīrībā un pareizu uzglabāšanu.

Nekad nedarbiniet bojātu ģeneratoru.

Dzinēja apkope

Instrukcijas skatīt dzinēja īpašnieka rokasgrāmatā.

Ja nepieciešams veikt dzinēja apkopi, nosakiet dzinēja identifikācijas numuru, kā aprakstīts dzinēja īpašnieka rokasgrāmatā.

Ģeneratora apkope

Mainstrāvas ģeneratoram un elektriskajām shēmām nav daļu, kuru apkope jāveic lietotājam, tas attiecas arī uz gultņiem.

Ģeneratora apkope aprobežojas ar tā uzturēšanu tīrībā un sausumā. Darbiniet un uzglabājiet iekārtu tīrā un sausā vidē, kur to neiespaido pārmērīgi putekļi, netīrumi, mitrums vai korodējoši izgarojumi.

Ģeneratora un dzinēja gaisa dzesēšanas spraugas nedrīkst nosprostot sniegs, lapas vai citi svešķermeņi.

BĪSTAMĪBA

NEKAD neievietojiet instrumentus vai priekšmetus caur gaisa dzesēšanas spraugām, pat ja dzinējs nav iedarbināts.

- Priekšmetu ievietošana var sabojāt iekšējās daļas.
- Priekšmetu ievietošana iedarbinātā dzinējā var izraisīt ievainojumu no vaļējām, bojātām daļām.

Ģeneratora tīrīšana

- Ārējo virsmu noslaucīšanai izmantojiet mitru lupatu.
- Piekaltušu netīrumu vai eļļas notīrīšanai izmantojiet mitrku birsti.
- Irdenu netīrumu savākšanai izmantojiet putekļsūcēju.
- Apskatiet dzesēšanas gaisa spraugas un ģeneratora atveres. Šīm atverēm ir jābūt tīrām un neaizsprostotām.

BRĪDINĀJUMS:

Ģeneratora tīrīšanai neizmantojiet dārzeņu šūteni.

- Ūdens var iekļūt degvielas sistēmā un izraisīt dzinēja daļu bojājumu.
- Ūdens var iekļūt ģeneratorā pa dzesēšanas spraugām un palikt rotora un statora tinuma izolācijā.
- Ūdens un uzkrājušies netīrumi potenciāli var samazināt tinumu pretestību.

Uzglabāšana

Vismaz reizi septiņās dienās ģenerators ir jāiedarbina uz vismaz 30 minūtēm. Ja tas nav iespējams un iekārta ir jāuzglabā ilgāk nekā 30 dienas, izmantojiet sekojošos norādījumus, lai sagatavotu to uzglabāšanai.

Ģeneratora uzglabāšana

- Notīriet ģeneratoru, kā norādīts nodaļā "Ģeneratora tīrīšana."
- Pārbaudiet, lai dzesēšanas gaisa spraugas un ģeneratora atveres būtu vaļā un neaizsprostotas.

BRĪDINĀJUMS:

Uzglabāšanas pārsegi var būt ugunsnedroši.

- Neuzlieciet uzglabāšanas pārsegu uz karsta ģeneratora.
- Pirms uzglabāšanas pārsega uzlikšanas ģeneratoram ļaujiet iekārtai atdzist.

Dzinēja uzglabāšana

Instrukcijas skatīt dzinēja rokasgrāmatā.

Citi uzglabāšanas padomi

- Lai novērstu gumijas veidošanos degvielas sistēmā vai uz būtiskām karburatora daļām, pievienojiet degvielas stabilizatoru degvielas tvertnei un uzpildiet svaigu degvielu. Vairākas minūtes darbiniet iekārtu, lai piedeva nonāktu karburatorā. Pēc tam iekārtu un degvielu var uzglabāt līdz 24 mēnešiem. Degvielas stabilizatoru var nopirkt B&S dīleru veikalos.
- Neuzglabājiet degvielu no vienas sezonas līdz nākamajai, ja vien tā nav apstrādāta iepriekšaprakstītajā veidā.
- Nomainiet degvielas tvertni, ja tā sāk rūstēt. Rūsa un/vai netīrumi degvielā var izraisīt bojājumu vai citas problēmas.
- Uzglabājiet iekārtu tīrā un sausā vietā.

Apkope

Apmeklējiet autorizētu Briggs & Stratton Power Products apkopes pārstāvi. Katram no tiem krājumā ir oriģinālās Briggs & Stratton daļas, un tie ir apgādāti ar speciāliem apkopes darbarīkiem. Apmācīti mehāniķi nodrošina speciālistu remonta pakalpojumus visiem Briggs & Stratton Power Products ģeneratoriem. Tikai pārstāvjiem, kas reklamējas kā "Briggs & Stratton autorizēts", ir prasība par atbildību Briggs & Stratton standartiem.



kur tiek piedāvāta Briggs & Stratton apkope.

Ja jūs nopērkat Briggs & Stratton Power Products iekārtu, varat būt drošs par augsti kvalificētu, uzticamu apkopi pie vairāk nekā 30000 autorizētiem apkopes pārstāvjiem visā pasaulē, ieskaitot vairāk nekā 5000 Master Service tehniķus. Meklējiet šīs zīmes visur,



Jums tuvāko autorizēto Briggs & Stratton Power Products apkopes pārstāvi varat atrast mūsu pārstāvju meklēšanas kartē tīmekļa lapā www.briggspowerproducts.com.

Pieprasiet oriģinālās Briggs & Stratton rezerves daļas ar mūsu firmas zīmi uz kastes un/vai daļas. Neoriģinālās daļas var nedarboties labi un var anulēt jūsu garantiju.

Traucējumu novēršana

Tabulā norādītie iemesli var neattiekties uz visiem ģeneratoru modeļiem.

Problēma	Iemesls	Risinājums
Dzinējs darbojas, bet maigstrāvas nav.	<ol style="list-style-type: none">1. Svirlēdzis ir atvērts (ja tas ir aprīkojumā).2. Sliktis savienojums vai bojāts kabelis.3. Pievienotā iekārta ir bojāta.4. Problēma ģeneratorā.	<ol style="list-style-type: none">1. Ataisiet svirlēdzi (ja tas ir aprīkojumā).2. Pārbaudiet, salabojiet vai nomainiet.3. Pievienojiet citu, nebojātu iekārtu.4. Sazinieties ar Briggs & Stratton Power Products (BSPP) apkopes pārstāvi.
Dzinējs darbojas labi, bet iestrēgst, kad tiek pievienotas slodzes.	<ol style="list-style-type: none">1. Īssavienojums pievienotajā slodzē.2. Ģenerators ir pārslogots.3. Dzinēja ātrums ir par lēnu.4. Ģenerators ģeneratora ģeneratora.	<ol style="list-style-type: none">1. Atvienojiet elektrisko slodzi, kurā ir īsslēgums.2. Skatīt "Nepārslogojiet ģeneratoru".3. Sazinieties ar BSPP apkopes pārstāvi.4. Sazinieties ar BSPP apkopes pārstāvi.
Dzinējs neieslēdzas, vai ieslēdzas un darbojas smagi.	<ol style="list-style-type: none">1. Zems eļļas līmenis.2. Netīrs gaisa filtrs.3. Izbeigusies degviela.4. Veca/piesārņota degviela.5. Aizdedzes sveces vads nav pievienots aizdedzes svecei.6. Netīra vai bojāta aizdedzes svece.7. Ūdens degvielā vai nepareiza degvielas.8. Pārāk atvērts gaisa vārsts.9. Pārāk bagāts degvielas maisījums.10. Ieplūdes vārsts iesprūdis atvērtā vai noslēgtā stāvoklī.11. Dzinējs zaudējis kompresiju.	<ol style="list-style-type: none">1. Uzpildiet eļļu karterī līdz pareizajam līmenim.2. Iztīriet vai nomainiet gaisa filtru.3. Uzpildiet degvielas tvertnē atbilstošu degvielu.4. Iztukšojiet degvielas tvertni un uzpildiet svaigu degvielu.5. Pievienojiet vadu aizdedzes svecei.6. Notīriet/nomainiet aizdedzes sveci.7. Iztukšojiet degvielas tvertni; uzpildiet svaigu degvielu.8. Uzstādiet gaisa vārstu stāvoklī "Off".9. Sazinieties ar BSPP apkopes pārstāvi.10. Sazinieties ar BSPP apkopes pārstāvi.11. Sazinieties ar BSPP apkopes pārstāvi.
Dzinējs apstājas darbības laikā.	<ol style="list-style-type: none">1. Izbeigusies degviela.2. Zems eļļas līmenis.3. Dzinēja bojājums.	<ol style="list-style-type: none">1. Uzpildiet degvielas tvertni.2. Pievienojiet eļļu līdz pareizajam līmenim.3. Sazinieties ar BSPP apkopes pārstāvi.
Dzinējam trūkst jaudas.	<ol style="list-style-type: none">1. Pārāk liela slodze.2. Netīrs gaisa filtrs.3. Jāveic dzinēja apkope.	<ol style="list-style-type: none">1. Skatīt "Nepārslogojiet ģeneratoru".2. Nomainiet gaisa filtru.3. Sazinieties ar BSPP apkopes pārstāvi.
Dzinējs neapstājas.	<ol style="list-style-type: none">1. Salūzusi dzinēja sastāvdaļa.	<ol style="list-style-type: none">1. Atvienojiet elektriskās slodzes, aizveriet visus degvielas vārstus un ļaujiet dzinējam izliet atlikušo degvielu.

BRIGGS & STRATTON POWER PRODUCTS GROUP, LLC IEKĀRTAS ĪPAŠNIEKA GARANTIJAS POLISE

Spēkā no 2003. gada 1. janvāra, aizvieto visas nedatētās garantijas un visas garantijas, kas datētas pirms 2003. gada 1. janvāra

IEROBEŽOTA GARANTIJA

Briggs & Stratton Power Products Group, LLC bez maksas salabos vai aizvieto jebkuru iekārtas daļu (as), kurai ir defektīvs materiāls un/vai apdare. Transporta izdevumi par daļām, kas iesniegtas labošanai vai nomainībai saskaņā ar šo garantiju, ir jāsedz pircējam. Šī garantija ir spēkā laika periodos un pie nosacījumiem, kas norādīti zemāk. Garantijas apkopes veikšanai atrodiet tuvāko autorizēto apkopes pārstāvi mūsu pārstāvju meklēšanas kartē www.briggspowerproducts.com.

NAV CITAS TIEŠAS GARANTIJAS. NETIEŠAS GARANTIJAS, IESKAITOT TIRDZNICĪBAI UN PIEMĒROTĪBAI ĪPAŠIEM NOLŪKIEM, IR IEROBEŽOTAS LĪDZ VIENAM GADAM NO PIRKŠANAS VAI LĪDZ LIKUMĀ ATĻAUTAJAM APJOMAM JEBKĀDAS UN VISAS NETIEŠAS GARANTIJAS IR IZSLĒGTAS. ATBILDĪBA PAR NEJAUŠIEM VAI SEKOJOŠIEM KAITĒJUMIEM IR IZSLĒGTA LĪDZ APJOMAM, KĀDĀ IZSLĒGŠANAI ATĻAUTĀ LIKUMĀ. Dažos štatos vai valstīs nav atļauti ierobežojumi netiešas garantijas ilgumam un dažos štatos vai valstīs nav atļauti izņēmumi vai ierobežojumi nejaušiem vai sekojošiem kaitējumiem, tādēļ augšminētais ierobežojums un izņēmums var uz jums neattiekties. Šī garantija dod jums noteiktas juridiskas tiesības, un jums var būt arī citas tiesības, kas dažādos štatos un valstīs ir atšķirīgas.

MŪSU IEKĀRTA*

LAIVU MOTORS	SPIEDIENA MAZGĀTĀJS	ŪDENS SŪKNIS (Nav pieejams ASV)	PORTATĪVS ĢENERATORS METINĀTĀJS	MĀJAS ĢENERATORA SISTĒMA (Ietver pārslēdzēju, ja tas tiek pārdots kopā ar iekārtu.)	PĀRSLĒDZĒJS
				Mazāk nekā 10 kW	10 kW vai vairāk

GARANTIJAS PERIODS**

Patērētāja lietošana	2 gadi	1 gads	1 gads	2 gadi	2 gadi	3 gadi vai 1500 stundas	1 gads
Komerčiāla lietošana	neviens	90 dienas	90 dienas	1 gads	1 gads		

* Garantiju dzinējam un iedarbināšanas akumulatoriem sniedz tikai šo izstrādājumu ražotāji.

** 2 gadi visiem patērētāju izstrādājumiem Eiropas Savienībā. Daļas tikai patērētāja lietošanas otrajā gadā portatīvam ģeneratoram un mājas ģeneratora sistēmai – mazāk nekā 10 kW, ārpus Eiropas Savienības.

Garantijas periods sākas pirmā mazumtirdzniecības patērētāja vai komerciālā galalietotāja pirkuma dienā un turpinās augstāk sniegtajā tabulā norādīto laika periodu. "Patērētāja lietošana" nozīmē mazumtirdzniecības patērētāja personīgu lietošanu mājāsaimniecībā. "Komerčiāla lietošana" nozīmē jebkuru citu pielietojumu, tai skaitā komerciāliem, peļņas gūšanas vai iznomāšanas mērķiem. Ja iekārtai lietota komerciāli, turpmāk tā attiecībā uz šo garantiju tiek uzskatīta par komerciāli lietotu. **Šī garantija neattiecas uz iekārtu, kas izmantota kā galvenais strāvas avots papildu strāvas avota vietā. Komerčiāli lietotiem elektriskiem spiediena mazgātājiem nav garantijas.**

NEKĀDA GARANTIJAS REĢISTRĀCIJA NAV NEPIECIEŠAMA, LAI IEGŪTU BRIGGS & STRATTON PRODUKTU GARANTIJU. SAGLABĀJIET SAVU PIRKUMU APLIECINOŠO ČEKU. JA JŪS NEIESNIEDZAT APLIECINĀJUMU SĀKOTNĒJĀ PIRKUMA DATUMAM, KAD IR NEPIECIEŠAMA GARANTIJAS REMONTS, TAD GARANTIJAS PERIODA NOTEIKŠANAI TIEK IZMANTOTS IZSTRĀDĀJUMA RAŽOŠANAS DATUMS.

PAR JŪSU GARANTIJU

Mēs labprāt veicam garantijas remontu un atvainojamies par sagādātajām neērtībām. Garantijas remontus var veikt jebkurš autorizēts apkopes pārstāvis. Vairums garantijas remontu tiek veikti, tomēr dažreiz garantijas apkopes pieprasījumi var būt neatbilstoši. Piemēram, garantijas remonts netiek veikts, ja iekārtas bojājumu izraisījis nepareiza lietošana, kārtējās apkopes neveikšana, transportēšana, apiešanās, uzglabāšana vai nepareiza uzstādīšana. Tāpat garantija tiek anulēta, ja iekārtai ir noņemts ražošanas datums vai sērijas numurs, vai iekārta ir pārveidota vai modificēta. Garantijas perioda laikā autorizēts apkopes pārstāvis pēc saviem ieskatiem saremontē vai nomaina jebkuru daļu, kas pēc pārbaudes tiek atzīta par bojātu normālas lietošanas un apkopes rezultātā. Šī garantija neattiecas uz šādu remontu un iekārtām:

- **Normāls nolietojums:** Lai ārpustelpu jaudas iekārta darbotos labi, tāpat kā jebkurai citai mehāniskai ierīcei, tai periodiski ir nepieciešamas rezerves daļas un apkope. Šī garantija nesedz remontu, ja daļas vai iekārtas darbmūžs ir izsmelts normālā lietošanā.
- **Uzstādīšana un apkope:** Šī garantija neattiecas uz iekārtu vai daļām, kuras tikušas pakļautas nepareizai vai neautorizētai uzstādīšanai vai izmaiņai un modificēšanai, nepareizai lietošanai, nevērībai, negadījumiem, pārslodzei, pārmērīgam ātrumam, nepareizai apkopei, remontam vai uzglabāšanai, kas pēc mūsu domām nelabvēlīgi iespaido tās sniegumu un drošumu. Šī garantija neattiecas arī uz normālu apkopi, piemēram, noregulēšanu, degvielas sistēmas tīrīšanu un aizsprostošanu (ko izraisījušas ķīmiskāji, nefūri, ogle, kaļķakmens utt.).
- **Citi izņēmumi:** Šī garantija neattiecas uz tādiem nodilušiem priekšmetiem kā apskavas, eļļas mēritāji, siksnas, gredzeni, filtri, sūkņa blīvējums utt., bez ūdens darbinātiem sūkņiem, kā arī uz bojājumiem vai nepareizu darbību, ko izraisījuši negadījumi, ļaunprātīga izmantošana, modificēšana, pārveidošana, nepareiza apkope, sasaldēšana vai ķīmiskais bojājums. Palīgierīces, piemēram, pistoles, šļūtenes, caurules un sprauslas nav ietvertas izstrādājuma garantijā, tāpat nav ietvertas lietotas, atjaunotas un demonstrēšanas iekārtas, iekārtas, kas izmantotas kā galvenais strāvas avots papildu strāvas avota vietā un iekārtas, kas izmantotas dzīvības uzturēšanai.

BRIGGS & STRATTON POWER PRODUCTS GROUP, LLC
JEFFERSON, WI, USA

Jak korzystać z rysunków zamieszczonych w instrukcji obsługi

1 - 3 oznacza rysunki umieszczone na wewnętrznej stronie okładki. Pokazano na nich typowe funkcje i elementy sterowania małych generatorów.

1 - 10 oznacza elementy pokazane na rysunku.

BEZPIECZEŃSTWO





Przeczytać, zrozumieć i zaglądać do niniejszej instrukcji przed rozpoczęciem obsługi generatora.

Zachować instrukcję do wykorzystania w przyszłości.

Niniejsza instrukcja obejmuje tylko obsługę generatora i powinna być używana razem z instrukcją obsługi silnika.

W zakresie spraw dotyczących bezpieczeństwa, pracy, obsługi oraz troski o silnik przeczytać, zrozumieć i zaglądać do instrukcji obsługi silnika.

Symbol ostrzeżenia () stosowany jest do wskazania informacji dotyczących zagrożeń bezpieczeństwa, które mogą prowadzić do uszkodzenia ciała. Słowo ostrzegawcze (NIEBEZPIECZEŃSTWO, OSTRZEŻENIE, UWAGA) stosowane jest razem z symbolem ostrzegawczym w celu wskazania potencjalnej możliwości uszkodzenia ciała. Dodatkowo symbol zagrożenia może być stosowany do wskazania rodzaju zagrożenia.

 Słowo **NIEBEZPIECZEŃSTWO** wskazuje na niebezpieczeństwo, które w razie jego nieuniknięcia, **doprowadzi do śmierci lub poważnego uszkodzenia ciała.**

 Słowo **OSTRZEŻENIE** wskazuje na niebezpieczeństwo, które w razie jego nieuniknięcia, **może doprowadzić do śmierci lub poważnego uszkodzenia ciała.**

 Słowo **UWAGA** wskazuje na niebezpieczeństwo, które w razie jego nieuniknięcia, **może doprowadzić do drobnego lub średniego uszkodzenia ciała.**

Słowo **UWAGA**, używane z bez symbolu alarmu, wskazuje sytuację, która może doprowadzić do uszkodzenia urządzenia.

SYMBOLE MIĘDZYNARODOWE I SYMBOLE ZAGROZEŃ ORAZ ICH ZNACZENIE

Alarm bezpieczeństwa

Przeczytać Instrukcję obsługi

Opary toksyczne



Śmiertelne porażenie prądem elektrycznym



Eksplozja

Gorąca powierzchnia



Trujące chemikalia

Pożar

	NIEBEZPIECZEŃSTWO Generator wytwarza napięcie dużej mocy. Zetknięcie z przewodami elektrycznymi pod napięciem może prowadzić do śmierci lub poważnego uszkodzenia ciała.
<ul style="list-style-type: none"> • Nie dotykać nie izolowanych przewodów lub gniazd. • Nie używać generatora z przetartymi, wystrzepionymi lub w inny sposób uszkodzonymi przewodami. • Nie przyciskać przewodów elektrycznych ramą generatora. • Nie użytkować generatora w czasie deszczu. • Nie użytkować lub nie dotykać generatora lub przewodów elektrycznych w czasie stania w wodzie, na bosaka lub, kiedy ma się mokre ręce lub stopy. • Nie użytkować lub nie dotykać mokrych urządzeń podłączonych do pracującego generatora. • Nie dopuszczać do obsługi lub serwisowania generatora przez osoby niewykwalifikowane lub dzieci. • W przypadku użytkowania generatora jako zasilania awaryjnego, podłączyć generator z wykorzystaniem odpowiedniego wyłącznika dwubiegunowego zamontowanego przed przełącznikiem. Podłączenie do sieci obiektu musi zostać wykonane przez wykwalifikowanego elektryka i musi odpowiadać obowiązującym przepisom. • Nieskuteczne odizolowanie generatora od sieci publicznej może spowodować śmierć lub uszkodzenie ciała pracowników sieci publicznej wywołane wstępnym zasilaniem prądem elektrycznym. 	

	NIEBEZPIECZEŃSTWO Nieprzestrzeganie obowiązujących przepisów dotyczących uziemienia generatora może spowodować porażenie prądem.
<ul style="list-style-type: none"> • Obowiązujące przepisy mogą wymagać podłączenia ramy generatora do ostrza odgromowego. Odnośnie obowiązujących wymagań dotyczących uziemienia skonsultować się z elektrykiem. 	

	OSTRZEŻENIE Niektóre generatory wyposażone są w funkcję ładowania akumulatora. Gazy wydobywające się z akumulatora mogą wybuchnąć.
<ul style="list-style-type: none"> • Chronić akumulatory przez iskrami i płomieniami. • Nigdy nie zwierzać biegunów akumulatora za pomocą metalowych przedmiotów. W celu sprawdzenia stopnia naładowania użyć woltomierza lub hydrometru. • W czasie ładowania z akumulatorów wydziela się wybuchowy wodór gazowy. W czasie ładowania akumulatora i kilkanaście minut po zakończeniu ładowania NIE WOLNO zbliżyć się do niego z otwartym ogniem, iskrami, ciepłem lub zapalac w pobliżu papierosów. • Akumulatory zawierają niebezpieczne chemikalia. Nie dotykać żadnych substancji chemicznych pochodzących z akumulatora. 	

	OSTRZEŻENIE Generatora nie można używać w zastosowaniach morskich. Zlekceważenie tych ostrzeżeń może doprowadzić do poważnych obrażeń ciała i/lub strat majątkowych.
---	--

PL

	OSTRZEŻENIE Paliwo i jego opary stanowią duże zagrożenie ze względu na łatwopalność i wybuchowość. Pożar lub wybuch mogą przyczynić się do poważnych poparzeń lub doprowadzić do śmierci.
---	---

PODCZAS UZUPEŁNIANIA PALIWA

- WYŁĄCZYĆ generator i pozwolić mu ostygnąć przez co najmniej 2 minuty przed zdjęciem korka wlewu paliwa. W celu zredukowania ciśnienia w zbiorniku paliwa, korek wlewowy odkręcać powoli.
- Paliwo w zbiorniku uzupełniać na dworze.
- W przypadku rozlania się paliwa, wytrzeć plamę i przed uruchomieniem silnika pozwolić pozostałemu paliwu odparować.
- Nie przepelniać zbiornika. Uwzględnić rozszerzalność paliwa.
- Paliwo należy przechowywać z dala od iskiei, otwartych płomieni, lampek kontrolnych, ciepła i innych źródeł zapłonu.
- Nie zapalać papierosów i nie palić tytoniu.

PODCZAS PRACY URZĄDZENIA

- Silnika lub urządzenia nie należy przechylać pod kątem, gdyż może to spowodować rozlanie paliwa.

W CZASIE TRANSPORTOWANIA LUB NAPRAWY URZĄDZENIA

- Transportować/naprawiać z PUSTYM zbiornikiem paliwa.
- W czasie transportu generator powinien zawsze stać w pozycji pionowej.
- Odłączyć przewód świecy zapłonowej.
- Nie eksploatować generatora na poruszającym się pojeździe lub jednostce pływającej, ponieważ ruch może powodować wylewanie się paliwa.

PODCZAS PRZECHOWYWANIA PALIWA LUB URZĄDZENIA Z PALIWEM W ZBIORNIKU

- Przechowywać z dala od pieców, grzejników wody, suszarek do odzieży lub innych urządzeń z lampkami kontrolnymi lub innymi źródłami zapłonu, ponieważ mogą one spowodować zapalenie oparów paliwa.
- Przechowywać z dala od materiałów łatwopalnych.

	NIEBEZPIECZEŃSTWO Pracujące generatory wydzielają tlenek węgla, trujący gaz bez barwy i zapachu. Wdychanie tlenku węgla może być przyczyną nudności, zasłabnięcia lub śmierci.
---	--

- Generator używać TYLKO na dworze.
- Wokół generatora pozostawić co najmniej 1 metr wolnej przestrzeni, w celu zapewnienia odpowiedniej wentylacji.
- Nie modyfikować układu wydechowego.
- Nie eksploatować generatora wewnątrz budynków lub w pomieszczeniach nawet, jeśli drzwi lub okna są otwarte; dotyczy to również przedziałów generatorowych pojazdów kempingowych lub rekreacyjnych (RV).

	OSTRZEŻENIE Pracujące silniki wytwarzają ciepło. Temperatura rury wydechowej i jej otoczenia może osiągać lub przekraczać 65°C. W wyniku kontaktu może dojść do poważnych poparzeń.
<ul style="list-style-type: none"> • Spaliny są GORĄCE. • Nie dotykać gorących powierzchni. • Przed dotknięciem urządzenia odczekać aż ostygnie. 	

Elementy generatora

Każdy generator wyposażony jest w tabliczkę identyfikacyjną, na której znajdują się dane identyfikacyjne produktu konieczne do uzyskania usług w ramach gwarancji.

Na rysunku **1** pokazano typową tabliczkę identyfikacyjną generatora.

Tutaj wpisać numer modelu generatora **1**:

Tutaj wpisać numer seryjny generatora **2**:

Tutaj wpisać datę zakupu:

Informacje odnośnie gwarancji silnika oraz emisji zanieczyszczeń znajdują się w instrukcji silnika.

Typowe elementy składowe generatora można zobaczyć na rysunku **2**:

- 1** Rura wydechowa z chwytaczem iskier
- 2** Zaczep uziemienia
- 3** Rozrusznik ręczny
- 4** Położenie tabliczki identyfikacyjnej
- 5** Silnik
- 6** Alternator
- 7** Zbiornik paliwa

Opis urządzenia

Generator

Generator wykorzystywany jest do zapewnienia zasilania elektrycznego do zasilania kompatybilnych urządzeń elektrycznych, w sytuacjach, gdy: brak jest zasilania elektrycznego; na placach budowy; w lasach; na rynkach lub w sytuacjach, w których doszło do tymczasowego przerwania dopływu energii elektrycznej po burzy.

Urządzenia napędzane są nowoczesnymi, chłodzonymi powietrzem silnikami zasilanymi benzyną lub olejem napędowym. Silnik napędza ze stałą prędkością około 3000 obrotów na minutę alternator w celu uzyskania prądu o częstotliwości 50 Hz.

Oferujemy szeroką gamę generatorów, wykorzystujących kombinacje różnych silników, alternatorów i łoż, zapewniających najlepsze źródło zasilania do różnych zastosowań takich jak wypoczynek, czy zasilanie przemysłowe lub awaryjne. Informacje o kategorii i zastosowaniu generatora można znaleźć na stronie internetowej www.briggspowerproducts.com.

Generator spawalniczy

Generatory spawalnicze łączą w jednym urządzeniu funkcję spawarki elektrycznej i generatora energii elektrycznej. Oferowane przez nas generatory napędzane najwyższej jakości silnikami i chronione trwałą, pełną ramą zaprojektowane zostały jako idealnie nadające się do pracy przy dużym obciążeniu eksploatacyjnym. Prąd wyjściowy spawarki można regulować zależnie od grubości elektrody i jej materiału.

Przed rozpoczęciem spawania przeczytać i zrozumieć wszystkie informacje zawarte w podręczniku spawania.

Montaż

Przed rozpoczęciem użytkowania generator wymaga wykonania pewnych prac montażowych.

Wymywanie generatora z opakowania kartonowego

1. Ustawić opakowanie kartonowe na twardej płaskiej powierzchni ze strzałkami "This side up" skierowanymi do góry.
2. Ostrożnie otworzyć górne skrzydła opakowania kartonowego.
3. Z jednej strony opakowania przeciąć narożniki od góry do dołu i odgiąć ściankę kładąc ją poziomo na podłożu.
4. Usunąć cały materiał opakowaniowy, wypełnienie itp.
5. Wyjąć generator z opakowania kartonowego.

UWAGA: Zastosować bezpieczną technikę podnoszenia. Obiekty o masie ponad 25 kilogramów powinny podnosić dwie lub więcej osób.

Położenie naklejek ostrzegawczych

W celach informacyjnych na generatorze znajdują się następujące naklejki ostrzegawcze. Upewnij się, że są one w wymaganych miejscach i są czytelne oraz dobrze przymocowane:

Naklejka Gorąca powierzchnia – nie dotykać



Przymocowana w pobliżu tłumika lub gorących elementów silnika.

Naklejka Ostrzeżenie przed niebezpieczeństwem i przeczytać instrukcję

Przymocowana w pobliżu elementów sterowania silnikiem.



Naklejka Zagrożenie porażeniem prądem

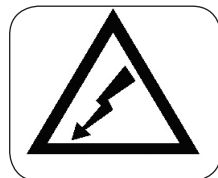

Przymocowana w pobliżu gniazd wyjściowych.

Nie przeciążać generatora

Należy upewnić się, że generator będzie w stanie dostarczać moc wystarczającą do jednoczesnego zasilania wszystkich podłączonych urządzeń. Trzymać się poniższych zaleceń:

1. Ustalić, jakie narzędzia i urządzenia mają zostać podłączone do generatora.
2. Określić moc wymaganą do zasilania każdego z urządzeń (patrz tabliczka znamionowa – wartość w watach).
3. Podsumować wymaganą ilość watów dla urządzeń, które będą podłączone jednocześnie (umożliwiająca rozruch silnika).

Generator musi być w stanie dostarczać CO NAJMNIJ moc równą temu obciążeniu.

Uruchamianie silnika wymaga namysłu. Należy pamiętać o tym, że silniki indukcyjne np. jak te, które napędzają pompy ściekowe, lodówki i sprężarki, zwykle wymagają do uruchomienia mocy 2 do 3 razy większej, niż ich moc znamionowa.

Uwaga: Narzędzia elektryczne wykorzystujące uniwersalne silniki komutatorowe nie wymagają dodatkowej mocy startowej.

Uwaga: Dokładne informacje odnośnie parametrów elektrycznych można znaleźć na tabliczce znamionowej narzędzia lub urządzenia.

Przed uruchomieniem silnika

Nalać olej i paliwo

- Ustawić generator na poziomej powierzchni.
- Zalecenia i instrukcje dotyczące napełniania olejem i paliwem znajdują się w instrukcji silnika; należy się do nich stosować.

UWAGA

Wszelkie próby obracania wałem silnika lub uruchomienia silnika zanim zostanie on właściwie wypełniony zalecanym olejem spowodują uszkodzenie urządzenia.

- Informacje odnośnie napełniania olejem i paliwem znajdują się w instrukcji silnika.
- Uszkodzenia urządzenia spowodowane nieprzestrzeganiem instrukcji powodują unieważnienie gwarancji.

Obsługa generatora

UWAGA

Uruchamianie i zatrzymywanie silnika przy podłączonym ORAZ zasilanym obciążeniu spowoduje uszkodzenie generatora.

PRACĘ GENERATORA INICJOWAĆ W SPOSÓB NASTĘPUJĄCY:

1. Uruchomić generator.
2. Podłączyć urządzenie obciążające.
3. WŁĄCZYĆ podłączone urządzenie.
4. Powtórzyć punkty 2 i 3 dla każdego dodatkowego urządzenia.

PRACĘ GENERATORA ZAKOŃCZYĆ JAK NASTĘPUJE:

1. WYŁĄCZYĆ wszystkie podłączone urządzenia.
2. Odłączyć wszystkie urządzenia od generatora.
3. Zatrzymać silnik.

Uruchamianie silnika

W celu uruchomienia generatora:

1. Zawór odcinający paliwa (jeśli jest na wyposażeniu), przestawić (1) w położenie "Otwarty" ("On") (rysunek (3)), oznaczone na zaworze.

Uwaga: Generatory przeznaczone do pracy długotrwałej, wyposażone w duże zbiorniki paliwa mogą być wyposażone w zawór paliwa znajdujący się pod zbiornikiem; dlatego oprócz zaworu odcinającego paliwo na silniku należy otworzyć także ten zawór.

2. Procedura rozruchu silnika opisana jest w instrukcji silnika.

Zarządzanie mocą

Ważne jest zachowanie ostrożności w czasie podłączania obciążenia elektrycznego do generatora. Właściwym i bezpiecznym sposobem zarządzania mocą generatora jest kolejne dodawanie obciążenia w następujący sposób:

1. Jeśli do generatora nie jest podłączone żadne urządzenie uruchomić generator w sposób opisany wcześniej.
2. Podłączyć i załączać wymagane obciążenia elektryczne kolejno, począwszy od największego.
3. Pozwolić na ustabilizowanie się prądu wytwarzanego przez generator (silnik pracuje równo, a podłączone urządzenie działa poprawnie).
4. Podłączyć i załączyć drugie obciążenie.
5. Ponownie pozwolić na ustabilizowanie pracy generatora.
6. Powtórzyć kroki 4 i 5 dla każdego dodatkowego urządzenia.

W żadnym przypadku nie podłączać więcej obciążenia niż wynosi moc generatora. Szczególną ostrożność zachować w przypadku obciążeń indukcyjnych. Wcześniej zapoznać się z rozdziałem "Nie przeciążać generatora".

Podłączanie obciążeń elektrycznych

1. Po uruchomieniu pozwolić przez kilka minut na rozgrzanie się silnika i ustabilizowanie jego pracy.
2. Podłączyć i załączyć wymagane obciążenia elektryczne.

UWAGA:

- Nie podłączać obciążenia trójfazowego do generatora jednofazowego.
- Nie podłączać obciążenia 60 Hz do generatora 50 Hz i odwrotnie.
- **NIE PRZECIĄŻAĆ GENERATORA.** Wcześniej zapoznać się z rozdziałem "Nie przeciążać generatora".
- Światła mogą migać, jeśli łączne obciążenie generatora jest mniejsze od 10% mocy znamionowej generatora.

Zatrzymywanie silnika

1. WYŁĄCZYĆ podłączone urządzenia, a następnie odłączyć je od generatora.
2. Pozwolić silnikowi pracować przez kilka minut bez obciążenia, w celu ustabilizowania wewnętrznych temperatur silnika i generatora.
3. Przełącznik dźwigniowy przestawić w położenie "Wylączony (Off)".
4. Przekręcić zawór paliwa w położenie "Zamknięty (Off)".

Obsługa generatora spawalniczego

- Uruchomić silnik w sposób opisany poprzednio.
- Dodatkowe informacje w oddzielnej instrukcji spawarki.

Praca przy niskich temperaturach otoczenia

W przypadku niektórych modeli generatorów zasilanych benzyną, w niektórych warunkach pogodowych (temperatura poniżej 4° C), w silniku może dojść do oblodzenia gaźnika i/lub układu odpowietrzenia skrzyni korbowej. Jeśli w generatorze dojdzie do oblodzenia gaźnika (silnik nie daje się uruchomić w niskich temperaturach), uzyskać i zamontować zestaw do odładzania gaźnika. Dodatkowe informacje można uzyskać u lokalnego dealera.

Ogólne zalecenia konserwacji

Za zagwarantowanie, że okresowe konserwacje będą wykonywane w ustalonych odstępach czasu, wszystkie niezgodności korygowane i urządzenie utrzymywane w czystości i właściwie przechowywane odpowiedzialny jest właściciel/użytkownik. **Nigdy nie eksploatować uszkodzonego lub źle działającego generatora.**

Konserwacja silnika

Zalecenia można znaleźć w instrukcji obsługi silnika.

W razie zapotrzebowania na usługi serwisowe silnika określić numer seryjny silnika zgodnie z podanym w instrukcji obsługi.

Konserwacja generatora

Alternator oraz obwody elektryczne nie zawierają elementów (w tym łożyska), które może wymieniać użytkownik.

Konserwacja generatora polega na utrzymywaniu urządzenia w stanie czystym i suchym. Eksploatować i magazynować urządzenie w czystym, suchym środowisku, w którym nie będzie narażone na nadmierny kurz, zanieczyszczenia, wilgoć oraz agresywne korozyjne opary.

Szczeliny wlotowe powietrza chłodzącego w generatorze i silniku nie mogą zostać zapchane śniegiem, liśćmi lub innymi ciałami obcymi.

OSTRZEŻENIE

NIGDY, nawet jeśli silnik nie pracuje, nie wkładać narzędzi lub przedmiotów poprzez szczeliny wlotu chłodzenia powietrzem.

- Wkładanie przedmiotów może spowodować uszkodzenie części wewnętrznych.
- Wkładanie przedmiotów w czasie pracy silnika może spowodować zranienie wywołane luźnymi, uszkodzonymi częściami.

Czyszczenie generatora

- Za pomocą wilgotnej szmatki przetrzeć do czysta zewnętrzne powierzchnie.
- Do usunięcia zbrzydlonych zanieczyszczeń lub oleju użyć miękkiej szczotki ze szczeciny.
- Do zebrania luźnych zanieczyszczeń i śmieci zastosować odkurzacz.
- Skontrolować szczeliny wlotowe powietrza chłodzącego oraz otwory na generatorze. Otwory te muszą pozostać czyste i nie mogą być zapchane.

UWAGA

Do czyszczenia generatora nie stosować węża ogrodniczego.

- Woda może dostać się do układu paliwowego i spowodować uszkodzenie części silnika.
- Woda może dostać się do generatora poprzez szczeliny układu chłodzenia i może pozostać w izolacji uzwojenia stojana i wirnika.
- Woda i gromadzące się zanieczyszczenia mogą doprowadzić do pogorszenia działania izolacji uzwojenia.

Przechowywanie

Generator powinien być uruchamiany, co najmniej raz na siedem dni i powinien wówczas pracować przez przynajmniej 30 minut. Jeśli nie można tego zrobić i generator musi być przechowywany przez ponad 30 dni, przygotować go do magazynowania zgodnie z poniższymi wskazówkami.

Przechowywanie generatora

- Oczyszczyć generator w sposób opisany w rozdziale "Czyszczenie generatora".
- Sprawdzić, czy szczeliny wlotowe powietrza chłodzącego oraz otwory na generatorze nie są zapchane.

UWAGA

Pokrowiec magazynowy może być łatwopalny.

- Nie nakładać pokrowca magazynowego na gorący generator.
- Przed nałożeniem pokrowca magazynowego na generator odczekać, aż urządzenie wystygnie.

Przechowywanie silnika

Zalecenia można znaleźć w instrukcji silnika.

Pozostałe wskazówki odnośnie magazynowania

- Aby uniknąć tworzenia się żywic w układzie paliwowym lub na najważniejszych elementach gaźnika, do zbiornika paliwa należy dodać stabilizator paliwa i napędzić zbiornik świeżym paliwem. Uruchomić urządzenie na kilka minut tak, aby dodatki mogły przejść przez gaźnik. Teraz urządzenie i paliwo mogą być składowane przez okres do 24 miesięcy. Stabilizator paliwa można zakupić lokalnie.
- Nie przechowywać paliwa od jednego sezonu do drugiego, jeśli nie zostało uzdatnione w wyżej opisany sposób.
- Wymienić zbiornik paliwa, jeśli zaczyna rdzewieć. Rdza i/lub zabrudzenia w paliwie mogą spowodować uszkodzenie lub inne problemy.
- Urządzenie przechowywać w czystym i suchym miejscu.

Obsługa

Poszukać autoryzowanego dealera serwisowego firmy Briggs & Stratton Power Products. Każdy z nich posiada zapas oryginalnych części firmy Briggs & Stratton i ma na wyposażeniu specjalne narzędzia niezbędne przy obsłudze. Wyszukani mechanicy zapewnią specjalistyczną naprawę wszystkich generatorów Briggs & Stratton Power Products. Tylko dealerzy reklamujący się jako "Autoryzowani przez firmę Briggs & Stratton" ("Authorized Briggs & Stratton") są w stanie sprostać standardom tej firmy.



Kupując produkt Briggs & Stratton Power Product możesz być pewny, że wspomaga cię niezawodny serwis ponad 30000 autoryzowanych dealerów na całym świecie, włączając w to ponad 5000 Mistrzów Mechaników. Szukaj tego oznakowania tam, gdzie oferowany jest serwis firmy Briggs & Stratton.



Najbliższy punkt autoryzowanego dealera serwisowego firmy Briggs & Stratton Power Products można znaleźć na mapie lokalizacyjnej dealerów znajdującej się na naszej stronie internetowej www.briggspowerproducts.com.

Domagaj się oryginalnych części zamiennych Briggs & Stratton posiadających odpowiednie logo umieszczone na opakowaniu i/lub na samej części. Nieoryginalne części mogą nie pasować, mogą też spowodować utratę posiadanej przez Ciebie gwarancji.

Wykrywanie usterek

Przyczyny wymienione w tej tabeli mogą nie dotyczyć wszystkich modeli generatorów.

Problem	Przyczyna	Rozwiązanie
Silnik pracuje, ale brak jest zasilania prądem przemiennym.	<ol style="list-style-type: none">1. Wylącznik jest otwarty (jeżeli jest na wyposażeniu).2. Słabe połączenie lub uszkodzony przewód.3. Podłączone urządzenie jest zepsute.4. Uszkodzony generator.	<ol style="list-style-type: none">1. Wyrzerować wylącznik (jeżeli jest na wyposażeniu).2. Sprawdzić, naprawić lub wymienić.3. Podłączyć inne urządzenie, które jest w dobrym stanie.4. Skontaktować się z agentem serwisowym Briggs & Stratton Power Products (BSPP).
Silnik pracuje dobrze, ale utyka po podłączeniu obciążenia.	<ol style="list-style-type: none">1. Zwarcie w podłączonym obciążeniu.2. Generator jest przeciążony.3. Zbyt małe obroty silnika.4. Zwarcie obwodu generatora.	<ol style="list-style-type: none">1. Odłączyć zwarte obciążenie elektryczne.2. Patrz rozdział "Nie przeciążać generatora".3. Skontaktować się z agentem serwisowym BSPP.4. Skontaktować się z agentem serwisowym BSPP.
Silnik nie chce się uruchomić lub uruchamia się i pracuje nierówno.	<ol style="list-style-type: none">1. Niski poziom oleju.2. Brudny filtr powietrza.3. Brak paliwa.4. Zestarczałe/zanieczyszczone paliwo.5. Przewód świecy zapłonowej nie podłączony do świecy zapłonowej.6. Zanieczyszczona lub zła świeca zapłonowa.7. Woda w paliwie lub niewłaściwe paliwo.8. Nadmiar ssania.9. Zbyt bogata mieszanka paliwowa.10. Zawór ssący zakleszczony w pozycji otwartej lub zamkniętej.11. Utrata sprężania w silniku.	<ol style="list-style-type: none">1. Wypełnić skrzynię korbowa do właściwego poziomu.2. Oczyszczyć lub wymienić filtr powietrza.3. Napęlić zbiornik paliwa właściwym paliwem.4. Opróżnić zbiornik paliwa i napęlić właściwym paliwem.5. Podłączyć przewód do świecy zapłonowej.6. Oczyszczyć/wymienić świecę zapłonową.7. Opróżnić zbiornik paliwa i napęlić świeżym paliwem.8. Przetawić ssanie w położenie "Zamknięte" ("Off").9. Skontaktować się z agentem serwisowym BSPP.10. Skontaktować się z agentem serwisowym BSPP.11. Skontaktować się z agentem serwisowym BSPP.
Silnik wyłącza się w czasie pracy.	<ol style="list-style-type: none">1. Brak paliwa.2. Niski poziom oleju.3. Uszkodzony silnik.	<ol style="list-style-type: none">1. Napęlić zbiornik paliwa.2. Uzupelnic olej do właściwego poziomu.3. Skontaktować się z agentem serwisowym BSPP.
Silnik nie ma mocy.	<ol style="list-style-type: none">1. Zbyt duże obciążenie.2. Brudny filtr powietrza.3. Silnik wymaga serwisowania.	<ol style="list-style-type: none">1. Patrz rozdział "Nie przeciążać generatora".2. Wymienić filtr powietrza.3. Skontaktować się z agentem serwisowym BSPP.
Silnik nie zatrzymuje się.	<ol style="list-style-type: none">1. Uszkodzony element silnika.	<ol style="list-style-type: none">1. Odłączyć obciążenia elektryczne, zamknąć wszystkie zawory paliwa i pozwolić na pracę silnika do chwili zatrzymania z braku paliwa.

POLITYKA GWARANCYJNA FIRMY BRIGGS & STRATTON POWER PRODUCTS GROUP, LLC WOBEC WŁAŚCICIELI URZĄDZEŃ

Obowiązuje od 1 lipca 2003, Zastępuje wszystkie niedatowane gwarancje i wszystkie gwarancje datowane sprzed 1 lipca 2003

OGRANICZENIA GWARANCYJNE

Firma Briggs & Stratton Power Products Group, LLC naprawi lub wymieni bezpłatnie każdą część lub części urządzenia, które zostały wykonane wadliwie lub z wadliwego materiału względnie z obydwu tych przyczyn. Koszty transportu części dostarczanych do naprawy lub wymiany w ramach niniejszej Gwarancji ponosi nabywca. Gwarancja ta jest ważna przez wymienione w świadectwie okresy czasu i podlega jego warunkom niżej wymienionym. W celu uzyskania usługi gwarancyjnej należy skontaktować się z najbliższym autoryzowanym dealerem serwisowym zgodnie z mapą autoryzowanych dealerów na stronie internetowej www.briggspowerproducts.com.

NIE ISTNIEJE ŻADNA INNA WYRAŻNA GWARANCJA. GWARANCJE DOMNIEMANE, WŁĄCZNIE ZE SPECJALNYMI GWARANCJAMI UDZIELANYMI PRZEZ HANDLOWCÓW, SĄ OGRANICZONE DO JEDNEGO ROKU OD CHWILI DOKONANIA ZAKUPU LUB OBOWIĄZUJĄ W OKRESIE DOPUSZCZALNYM PRZEZ PRAWO; WYKLUCZA SIĘ WSZELKIE GWARANCJE DOMNIEMANE. WYKLUCZA SIĘ ODPOWIEDZIALNOŚĆ ZA SZKODY POŚREDNIE NA PODSTAWIE JAKIEJKOLWIEK GWARANCJI W TAKIM ZAKRESIE, W JAKIM JEST TO DOPUSZCZALNE PRZEZ PRAWO. W niektórych krajach lub stanach nie zezwala się na ograniczenia co do długości trwania gwarancji domniemanej, zaś w innych krajach lub stanach nie zezwala się na wykluczenie lub ograniczenie szkód przypadkowych lub pośrednich, tak więc wyżej wymienione ograniczenie lub wykluczenie może Państwa nie dotyczyć. Gwarancja ta zapewnia Państwu określone ustawowe prawa oprócz innych praw obowiązujących w różnych krajach lub stanach.

NASZE URZĄDZENIA *

SILNIK ZEWNĘTRZNY	MYJKA CIŚNIENIOWA	POMPA WODY (Nie dostępne na terenie USA)	GENERATOR PRZENOŚNY SPAWARKA	SYSTEM GENERATORA DOMOWEGO (Obejmuje przełącznik przekazujący, jeśli jest sprzedawany wraz z urządzeniem.)	PRZEŁĄCZNIK PRZEKAZUJĄCY
				Mniej niż 10 kW	10 kW lub więcej

OKRES GWARANCYJNY **

Zastosowanie konsumenckie	2 lata	1 rok	1 rok	2 lata	2 lata	3 lata lub 1500 godzin	1 rok
Zastosowanie komercyjne	brak	90 dni	90 dni	1 rok	1 rok		

* Silnik i akumulator rozruchowy objęte są wyłącznie gwarancją swoich producentów.

** W Unii Europejskiej dwa (2) lata dla wszystkich produktów o zastosowaniu konsumenckim. Poza krajami Unii Europejskiej - wybrane elementy w drugim roku użytkowania konsumenckiego generatora przenośnego oraz generatora domowego - o mocy poniżej 10 kW.

Okres gwarancyjny rozpoczyna się w dniu zakupu przez pierwszego konsumenta detalicznego lub komercyjnego użytkownika końcowego, oraz trwa przez okres czasu wymieniony w powyższej tabeli. "Zastosowanie konsumenckie" oznacza osobiste używanie (sprzętu) w gospodarstwie domowym przez konsumenta detalicznego. "Zastosowanie komercyjne" oznacza innych użytkowników, włącznie z użyciem dla celów komercyjnych, produkcją zarobkową lub wynajmem. Jeżeli wyposażenie zostało, choć raz zastosowane w celach komercyjnych, to w rozumieniu tej gwarancji traktowane będzie jako wyposażenie o zastosowaniu komercyjnym. **Niniejsza gwarancja nie dotyczy wyposażenia stosowanego jako pierwsze źródło zasilania zamiast publicznej sieci zasilania. Gwarancją nie są objęte myjki ciśnieniowe zasilane elektrycznie stosowane do celów komercyjnych.**

W CELU UZYSKANIA GWARANCJI NA PRODUKTY FIRMY BRIGGS & STRATTON NIE TRZEBA DOKONYWAĆ REJESTRACJI GWARANCJI. NALEŻY JEDYNIENIE ZACHOWAĆ DOWÓD ZAKUPU. W PRZYPADKU, GDY KLIENT NIE PRZEDSTAWI DOWODU ZAKUPU Z PIERWSZĄ DATĄ ZAKUPU W MOMENCIE ZGŁOSZENIA USŁUGI GWARANCYJNEJ, OKRES GWARANCYJNY ZOSTANIE OKREŚLONY NA PODSTAWIE DATY PRODUKCJI PRODUKTU.

INFORMACJA O GWARANCJI

Przyjmujemy naprawę gwarancyjną i przepraszamy Państwa za kłopoty. Naprawę gwarancyjną może wykonać każdy autoryzowany dealer serwisowy. Większość napraw gwarancyjnych to naprawy rutynowe, jednak czasem wezwanie serwisu gwarancyjnego może być nieuzasadnione. Na przykład gwarancją nie są objęte przypadki uszkodzenia urządzenia na skutek jego niewłaściwego użycia, braku rutynowej konserwacji, uszkodzenia podczas transportu, manipulowania przy nim, niewłaściwego przechowywania lub instalacji. Podobnie, gwarancją nie jest objęty silnik, z którego usunięto datę produkcji lub numer seryjny lub dokonano w nim zmian lub modyfikacji. W okresie gwarancji, autoryzowany dealer serwisowy, według swojego uznania, naprawi lub wymieni część, która po sprawdzeniu okaże się uszkodzona w normalnych warunkach pracy. Niniejsza gwarancja nie obejmuje następujących napraw i wyposażenia:

- **Normalne zużycie:** urządzenia zasilające do pracy na otwartym powietrzu, jak wszystkie urządzenia mechaniczne wymagają, w celu poprawnego działania, okresowej wymiany części i serwisowania. Niniejsza gwarancja nie obejmuje napraw elementów w przypadkach, kiedy normalne zużycie ograniczyło żywotność części i wyposażenia.
- **Montaż i konserwacja:** Niniejsza gwarancja nie dotyczy urządzeń oraz części, które były używane w niewłaściwy sposób lub bez upoważnienia montowane, zmieniane lub modyfikowane, niewłaściwie zastosowane, zaniedbane, uległy wypadkowi, przeciążeniu, przekroczeniu prędkości obrotowej, niewłaściwie konserwowane, naprawiane lub magazynowane, tak, że wedle naszej oceny miało to negatywny wpływ na ich działanie i niezawodność. Gwarancja nie obejmuje także zwykłych czynności utrzymania ruchu takich jak regulacje, czyszczenie układu paliwowego, zapchanie układu paliwowego (z powodu działania środków chemicznych, zabrudzeń, węgla, wapna itp.).
- **Pozostałe wyłączenia:** Niniejsza gwarancja wyłącza części podlegające zużyciu takie jak szybkozłączki, mierniki ciśnienia oleju, paski, o-ringi, filtry, uszczelnienia pomp itp., pompy, które pracują bez zasilania wodą lub uszkodzenia lub nieprawidłowe działanie spowodowane wypadkiem, nadużyciem, modyfikacjami, zmianami lub niewłaściwym serwisowaniem lub zamrożeniem lub degradacją chemiczną. Wyposażenie takie jak pistolety, węże, wskaźniki śledzące lub dysze nie są objęte niniejszą gwarancją. Wyłączone z pod gwarancji jest także wyposażenie używane, odnawiane oraz demonstracyjne; wyposażenie stosowane jako pierwsze źródło zasilania zamiast publicznej sieci zasilania oraz wyposażenie używane w zastosowaniach do podtrzymywania życia.

BRIGGS & STRATTON POWER PRODUCTS GROUP, LLC
JEFFERSON, WI, USA

Cum se utilizează figurile din manual

1 - 3 se referă la figurile de pe coperta interioară. Aceste diagrame ilustrează caracteristici și comenzi tipice pentru generatoarele mici.

1 - 10 se referă la componentele indicate în figură.

SIGURANȚA



Citiți, înțelegeți și consultați acest manual înainte de a folosi generatorul.

Păstrați acest manual pentru consultare ulterioară.

Acest manual se referă numai la funcționarea generatorului și trebuie folosit împreună cu manualul de utilizare al motorului.

Citiți, înțelegeți și consultați manualul motorului pentru siguranța, funcționarea și întreținerea motorului.

Simbolul de atenționare () este folosit pentru a identifica informațiile de siguranță privind pericolurile care se pot solda cu răni. Un cuvânt semnal (PERICOL, AVERTISMENT, ATENȚIE) este folosit împreună cu simbolul de atenționare pentru a indica gradul potențial de gravitate a rănirii. În plus, poate fi folosit un simbol de pericol pentru a reprezenta tipul de pericol.

 **PERICOL** Indică un pericol care, dacă nu este evitat, se va solda cu moartea sau cu accidentarea gravă.

 **AVERTISMENT** Indică un pericol care, dacă nu este evitat, se poate solda cu moartea sau cu accidentarea gravă.

 **ATENȚIE** Indică un pericol care, dacă nu este evitat, s-ar putea solda cu accidente minore sau moderate.

ATENȚIE Atunci când este utilizat fără simbolul de atenționare, indică o situație care ar putea duce la deteriorarea echipamentului.

SIMBOLURI INTERNAȚIONALE DE PERICOL ȘI SEMNIFICAȚIA LOR

 Atenție pericol

 Citiți manualul de utilizare



Fumuri toxice



Electrocutare



Explozie



Suprafață fierbinte



Substanțătoxică



Foc

	PERICOL
	Generatorul produce un voltaj puternic. Contactul cu conductori electrici activi se va solda cu moartea sau cu răniiri grave.
<ul style="list-style-type: none"> Nu atingeți firele neizolate sau prizele. Nu folosiți generatorul cu cablurile electrice uzate, fără izolație sau deteriorate în alt fel. Nu prindeți firele sau cablurile electrice sub cadrul generatorului. Nu folosiți generatorul în ploaie. Nu folosiți sau atingeți generatorul sau cablurile electrice când stați cu picioarele desculțe în apă, sau dacă aveți mâinile sau picioarele ude. Nu folosiți sau atingeți aparate ude conectate la generatorul în funcțiune. Nu lăsați persoane necalificate sau copii să folosească sau să repare generatorul. Când folosiți generatorul ca sursă de alimentare de rezervă, conectați generatorul folosind un întrerupător adecvat cu 2 poli cu întrerupere înainte de transfer. Conectarea la cablurile încastrate în perete trebuie făcută de un electrician calificat și să respecte normele locale. Neizolarea generatorului față de rețeaua de electricitate se poate solda cu moartea sau cu răniirea muncitorilor electricieni datorită scurgerii de electricitate. 	

	PERICOL
	Nerespectarea normelor locale de pământare a generatorului se poate solda cu electrocutare.
<ul style="list-style-type: none"> Normele locale pot prevedea conectarea cadrului generatorului la un cablu cu pământare. Consultați un electrician local pentru cerințele de pământare din zonă. 	

	AVERTISMENT
	Unele generatoare sunt echipate cu o funcție de încărcare a bateriilor. Gazul din baterii poate exploda.
<ul style="list-style-type: none"> Țineți bateriile la distanță de scânteii și flăcări. Nu așezați niciodată un obiect de metal peste bornele bateriei. Pentru a verifica sarcina folosiți un voltmetru sau un hidrometru. Bateriile acumulate degajă gaz de hidrogen exploziv în timpul reîncărcării. NU lăsați nici o flacără deschisă, scânteie, căldură sau țigară aprinsă în apropierea bateriei în timpul, și câteva minute după încărcare. Bateriile conțin substanțe chimice periculoase. Evitați contactul cu orice substanță chimică din baterii. 	

	AVERTISMENT
	<ul style="list-style-type: none"> Acest generator nu trebuie folosit pentru aplicații marine. Nerespectarea acestui avertisment se poate solda cu vătămări corporale și/sau pagube materiale.

RO

	AVERTISMENT
	Benzina și vaporii ei sunt foarte inflamabili și explozivi. Incendiul sau explozia se pot solda cu arsuri severe sau cu moartea.

CÂND ALIMENTAȚI CU COMBUSTIBIL

- OPRIȚI generatorul și lăsați-l să se răcească timp de minim 2 minute înainte de a scoate bușonul rezervorului. Deșurubați încet bușonul pentru a elibera presiunea din rezervor.
- Alimentați cu combustibil în aer liber.
- Dacă vărsați combustibil, curățați combustibilul vărsat și lăsați restul de combustibil să se evapore înainte de a porni din nou motorul.
- Nu supraalimentați. Lăsați loc pentru dilatarea combustibilului.
- Păstrați combustibilul la distanță de scânteii, flăcări deschise, flăcări de veghe, căldură și de alte surse de aprindere.
- Nu aprindeți o țigară și nu fumați.

ATUNCI CÂND UTILIZAȚI ECHIPAMENTUL

- Nu înclinați motorul sau echipamentul la un unghi care poate cauza vărsarea benzinei.

ATUNCI CÂND TRANSPORTAȚI SAU REPARAȚI ECHIPAMENTUL

- Transportați sau reparați echipamentul cu rezervorul GOL.
- Mențineți generatorul tot timpul în poziție verticală în timpul transportului.
- Deconectați fișa bujei.
- Nu folosiți generatorul într-un vehicul sau ambarcațiune în mișcare, deoarece mișcarea poate provoca scurgeri de combustibil.

ATUNCI CÂND DEPOZITAȚI BENZINA SAU ECHIPAMENTUL CU COMBUSTIBIL ÎN REZERVOR

- Depozitați-le la distanță de cuptoare, sobe, boilere, uscătoare de haine sau alte echipamente care au flacără de veghe sau altă sursă de aprindere deoarece acestea ar putea aprinde vaporii de benzină.
- Depozitați-le la distanță de materiale combustibile.

	PERICOL
	Folosirea generatorului degajă monoxid de carbon, un gaz toxic inodor și incolor. Inhalarea monoxidului de carbon poate produce amețeli, leșin sau moartea.

- Folosiți generatorul NUMAI în aer liber.
- Mențineți cel puțin 1 m de spațiu liber în toate părțile în jurul generatorului pentru o ventilare corespunzătoare.
- Nu modificați sistemul de eșapament.
- Nu folosiți generatorul în interiorul nici unei clădiri sau în spații închise, chiar dacă ușile sau ferestrele sunt deschise, inclusiv compartimentul pentru generator al unei rulote sau al unui vehicul de agrement (RV).

	AVERTISMENT
	Motoarele în timpul funcționării produc căldură. Temperatura eșapamentului și a zonelor învecinate poate atinge sau depăși 65°C (150°F). Pericol de arsuri grave în caz de atingere.

- Gazele de eșapament sunt FIERBINȚI.
- Nu atingeți suprafețele fierbinți.
- Lăsați echipamentul să se răcească înainte de a-l atinge.

Componentele generatorului

Fiecare generator este echipat cu o plăcuță de identificare care include seria de identificare a produsului necesară pentru obținerea service-ului în garanție.

Figura **1** indică o plăcuță de identificare tipică pentru un generator.

Scrieți numărul modelului **1** aici:

Scrieți numărul de serie al generatorului **2** aici:

Scrieți data cumpărării aici:

Pentru garanția motorului și informații despre emisie consultați manualul de utilizare al motorului.

Componentele tipice ale unui generator sunt ilustrate în figura **2**:

- 1** Paravanul de scânteie al echipamentului
- 2** Șurub pentru pământare
- 3** Demaror cu arc
- 4** Poziția plăcuței descriptive
- 5** Motor
- 6** Alternator
- 7** Rezervor de combustibil

Descrierea echipamentului

Generator

Un generator este folosit pentru a furniza energie electrică pentru funcționarea echipamentelor electrice compatibile atunci când: nu există curent de la rețeaua de alimentare; pe un șantier de construcții; în pădure; într-o piață; sau când rețeaua de alimentare este întreruptă temporar după o furtună.

Aceste aparate sunt acționate de motoare avansate cu răcire cu aer pe benzină sau pe motorină. Motorul antrenează un alternator la o viteză fixă de circa 3000 rotații pe minut pentru a produce curent electric de 50 Hz.

Noi oferim o gamă largă de generatoare folosind combinații de motoare, alternatoare și cadre pentru a oferi cele mai bune surse de energie pentru o varietate de aplicații cum ar fi de agrement, industriale sau de urgență. Vizitați www.briggspowerproducts.com pentru a alege categoria și utilizarea prevăzută a generatorului dvs.

Generator pentru sudură

Generatoarele pentru sudură combină funcțiile unui aparat de sudură cu arc și ale unui generator într-un singur aparat. Generatoarele noastre pentru sudură sunt antrenate de motoare de calitate profesională și sunt protejate de cadre robuste integrale, proiectate să fie alegerea ideală pentru aplicații intensive. Curentul de ieșire pentru sudură poate fi reglat pentru a se potrivi cu electrozii și materialele de sudură.

Înainte de a suda, citiți și înțelegeți toate informațiile din broșura despre sudură.

Asamblare

Generatorul necesită câteva operațiuni de asamblare pentru a-l pregăti de folosire.

Scoaterea generatorului din cutie

1. Așezați cutia pe o suprafață rigidă plată cu săgețile "This Side Up" îndreptate în sus.
2. Deschideți cu grijă capacul cutiei.
3. Tăiați colțurile de la un capăt al cutiei de sus până jos și așezați acea latură a cutiei pe sol.
4. Scoateți toate materialele de ambalare, căptușeala cutiei, etc.
5. Scoateți generatorul din cutia de transport.

ATENȚIE: Folosiți tehnici de ridicare sigure. Folosiți două sau mai multe persoane pentru a ridica mai mult de 25 kilograme.

Etichete de atenționare și pozițiile lor

Următoarele etichete de atenționare sunt aplicate pe generator pentru informarea dumneavoastră. Asigurați-vă că ele rămân lizibile și bine lipite în următoarele poziții:

Eticheta Suprafață fierbinte - Nu atingeți



Lipită lângă echipament sau piesele fierbinți ale motorului.

Eticheta Atenție pericol și Citiți manualul

Lipită lângă comenzile motorului.

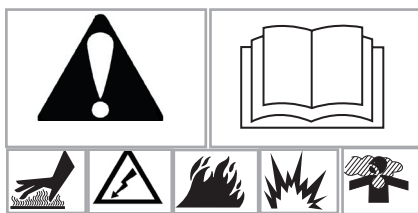

Eticheta Pericol de electrocutare

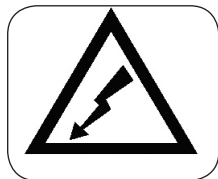

Lipită lângă prizele de ieșire.

Nu suprasolicitați generatorul

Trebuie să vă asigurați că generatorul poate furniza energie suficientă pentru aparatele pe care le va alimenta simultan. Urmăți acești pași simpli:

1. Identificați uneltele și aparatele pe care doriți să le alimentați de la generator.
2. Determinați puterea necesară pentru fiecare aparat (vezi plăcuța de identificare a aparatului - Watt).
3. Adunați Wații aparatelor care vor fi alimentate simultan (permițând și pornirea motorului).

Generatorul dumneavoastră trebuie să poată furniza CEL PUȚIN această sarcină totală.

Pornirea motorului este un factor important. Rețineți că motoarele cu inducție, cum sunt cele care acționează pompele de aspirare, frigiderele și compresoarele, au nevoie în general de 2 sau 3 ori mai mulți Wați pentru pornire decât puterea absorbită în funcționare.

Notă: Sculele electrice folosind motoare cu comutator universal nu au nevoie de putere suplimentară la pornire.

Notă: Consultați întotdeauna plăcuța de identificare a aparatului pentru informații electrice corecte.

Înainte de pornirea motorului

Adăugați ulei și combustibil

- Așezați generatorul pe o suprafață orizontală.
- Consultați manualul de utilizare al motorului și respectați recomandările și instrucțiunile pentru ulei și combustibil.

ATENȚIE

Orice încercare de a porni motorul înainte de a fi umplut corespunzător cu uleiul recomandat va duce la deteriorarea echipamentului.

- Consultați manualul motorului pentru informații privind alimentarea cu ulei și combustibil.
- Deteriorarea echipamentului din cauza nerespectării acestei instrucțiuni va anula garanția.

Utilizarea generatorului

ATENȚIE

Pornirea sau oprirea motorului cu sarcinile conectate ȘI energizate va deteriora generatorul.

ORDINEA OPERAȚIILOR DE PORNIRE A GENERATORULUI ESTE:

1. Porniți generatorul.
2. Conectați aparatul sarcină.
3. PORNIȚI aparatul conectat.
4. Repetați pașii 2 și 3 pentru fiecare aparat suplimentar.

ORDINEA OPERAȚIILOR DE OPRIRE A GENERATORULUI ESTE:

1. OPRIȚI toate aparatele conectate.
2. Deconectați toate aparatele de la generator.
3. OPRIȚI motorul.

Pornirea motorului

Pentru pornirea generatorului:

1. Dacă este prevăzut, rotiți robinetul de oprire a combustibilului (1) în poziția "Deschis (On)" (Figura 3) care este marcată pe robinet.

Notă: Generatoarele cu autonomie mare care au rezervoare mari de combustibil pot fi echipate cu un robinet de combustibil sub rezervor; acest robinet trebuie să fie deschis, la fel ca și robinetul de combustibil de pe motor.

2. Consultați manualul motorului pentru procedura de pornire a motorului.

Gestiunea puterii

Este important să aveți grijă când aplicați sarcini electrice la generator. Metoda corectă și sigură de gestionare a puterii generatorului este de a adăuga sarcinile pe rând, după cum urmează:

1. Când nu este conectat nimic la generator, porniți generatorul așa cum a fost descris mai sus.
2. Conectați și porniți pe rând sarcinile electrice dorite, începând cu sarcina cea mai mare.
3. Lăsați ca puterea produsă de generator să se stabilizeze (motorul merge uniform și aparatul conectat funcționează corect).
4. Conectați și porniți a doua sarcină.
5. Din nou, lăsați generatorul să se stabilizeze.
6. Repetați pașii 4 și 5 pentru fiecare sarcină suplimentară.

Nu adăugați niciodată mai multe sarcini decât capacitatea generatorului. Aveți grijă să țineți cont de sarcinile de tip inductiv. Vezi "Nu supraîncărcați generatorul", de mai sus.

Conectarea sarcinilor electrice

1. Lăsați motorul să se stabilizeze și să se încălzească câteva minute după pornire.
2. Conectați și porniți sarcinile electrice dorite.

REȚINEȚI:

- Nu conectați sarcini trifazice la un generator monofazic.
- Nu conectați sarcini de 60 Hz la un generator de 50 Hz și invers.
- **NU SUPRAÎNCĂRCAȚI GENERATORUL.** Vezi "Nu supraîncărcați generatorul", de mai sus.
- Luminile pot pălăi dacă sarcina totală a generatorului este mai puțin de 10% din puterea nominală a generatorului.

Oprirea motorului

1. OPRIȚI aparatele conectate și deconectați-le de la generator.
2. Lăsați motorul să meargă fără sarcină câteva minute pentru a se stabiliza temperaturile interne ale motorului și generatorului.
3. Mutați întrerupătorul în poziția "Off" (oprit).
4. Dacă este prevăzut, mutați robinetul de combustibil în poziția "Off" (închis).

Funcționarea generatorului pentru sudură

- Porniți motorul așa cum este descris mai sus.
- Consultați broșura separată pentru sudură.

Folosirea pe timp rece

La anumite modele de generator cu benzină și în anumite condiții de vreme (temperaturi sub 4° C [40° F] și o umiditate mare), motorul poate avea gheață pe carburator și/sau pe sistemul de aerisire al carterului. Dacă generatorul are probleme cu înghețarea carburatorului (motorul nu pomește la temperaturi de îngheț), puteți obține și instala un set de dezghețare a carburatorului. Contactați un distribuitor pentru informații suplimentare.

Recomandări de întreținere generale

Proprietarul/operatorul este responsabil pentru asigurarea efectuării tuturor sarcinilor de întreținere periodice la timp; pentru corectarea tuturor discrepanțelor și pentru curățarea și depozitarea corespunzătoare a echipamentului. **Nu folosiți niciodată un generator defect sau deteriorat.**

Întreținerea motorului

Consultați manualul de utilizare al motorului pentru instrucțiuni.

Dacă aveți nevoie de reparații pentru motor, determinați numărul de identificare a motorului, așa cum este descris în manualul de utilizare al motorului.

Întreținerea generatorului

Alternatorul și circuitele electrice nu conțin piese care se pot repara de către utilizator, inclusiv lagărele.

Întreținerea generatorului constă în păstrarea echipamentului curat și uscat. Folosiți și depozitați echipamentul într-un mediu curat și uscat în care nu este expus la praf în exces, impurități, umezeală sau vapori corozivi.

Fantele de răcire cu aer ale generatorului și ale motorului nu trebuie să se înfunde cu zăpadă, frunze sau orice alte corpuri străine.

AVERTISMENT

Nu introduceți NICIODATĂ o unealtă sau un obiect prin fantele de răcire cu aer, chiar dacă motorul este oprit.

- Introducerea de obiecte poate deteriora piesele interne.
- Introducerea de obiecte în timpul funcționării motorului se poate solda cu vătămări corporale din cauza pieselor slăbite, deteriorate.

Curățarea generatorului

- Folosiți o cârpă umedă pentru a șterge suprafețele exterioare.
- Folosiți o perie moale pentru a îndepărta noroiul sau uleiul uscat.
- Folosiți un aspirator pentru a îndepărta impuritățile și resturile.
- Inspectați fantele de răcire cu aer și deschizăturile generatorului. Aceste deschizături trebuie menținute curate și neînfundate.

ATENȚIE

Nu folosiți un furtun de grădină pentru a curăța generatorul.

- Apa poate intra în sistemul de alimentare și poate deteriora piesele motorului.
- Apa poate intra în generator prin fantele de răcire și să rămână în izolația rotorului și a statorului.
- Apa și acumulările de impurități vor reduce cu timpul rezistența izolației.

Depozitare

Generatorul trebuie pornit cel puțin o dată la șapte zile și lăsat să meargă cel puțin 30 de minute. Dacă acest lucru nu este posibil și trebuie să depozitați echipamentul pentru o perioadă mai mare de 30 zile, urmați indicațiile următoare pentru a-l pregăti pentru depozitare.

Depozitarea generatorului

- Curățați generatorul conform instrucțiunilor din secțiunea "Curățarea generatorului."
- Verificați dacă fantele de răcire cu aer și deschizăturile generatorului sunt libere și neînfundate.

ATENȚIE

Husele de depozitare pot fi inflamabile.

- Nu așezați husele de depozitare peste generatorul fierbinte.
- Lăsați echipamentul să se răcească înainte de a așeza husa de depozitare peste generator.

Depozitarea motorului

Vezi manualul motorului pentru instrucțiuni.

Alte sfaturi pentru depozitare

- Pentru a împiedica formarea depunerilor în sistemul de alimentare cu combustibil sau pe piesele esențiale ale carburatorului, adăugați stabilizator pentru combustibil în rezervor și umpleți rezervorul cu combustibil proaspăt. Porniți generatorul câteva minute pentru a circula aditivul prin carburator. Echipamentul și combustibilul pot fi depozitate până la 24 luni. Stabilizatorul pentru combustibil poate fi cumpărat pe plan local.
- Nu păstrați combustibil de la un sezon la altul decât dacă a fost tratat așa cum s-a descris mai sus.
- Înlocuiți canistra de combustibil dacă începe să ruginească. Rugina și/sau impuritățile în combustibil pot produce defecțiuni și alte probleme.
- Depozitați echipamentul într-un loc curat și uscat.

Service

Apelați la un distribuitor de service autorizat de către Briggs & Stratton Power Products. Fiecare dintre ei are pe stoc piese de schimb Briggs & Stratton originale și unelte speciale pentru service. Toate intervențiile asupra generatoarelor Briggs & Stratton Power Products se fac de către mecanici calificați. Doar distribuitorii "autorizați Briggs & Stratton" îndeplinesc condițiile impuse de standardele Briggs & Stratton.



servicii de calitate. Căutați aceste embleme oriunde sunt oferite servicii Briggs & Stratton.

Când achiziționați un echipament Briggs & Stratton Power Products, aveți posibilitatea de a apela în toată lumea la mai mult de 30.000 de agenți autorizați cu înaltă calificare, inclusiv la peste 5.000 de tehnicieni Master Service, care vă pun la dispoziție



Puteți localiza cel mai apropiat distribuitor de produse electrice Briggs & Stratton pe harta de localizare a agenților de pe situl nostru web www.briggspowerproducts.com.

Insistați ca înlocuirea părților componente să se facă cu piese care au sigla noastră Genuine Briggs & Stratton pe cutie sau/și pe piesă. Piese care nu sunt originale ar putea să nu funcționeze la fel de bine și ar putea anula garanția.

Defecțiuni

Cauzele prezentate în acest tabel pot să nu se aplice la toate modelele de generatoare.

Problemă	Cauză	Soluție
Motorul funcționează, dar nu este disponibil nici un curent de ieșire CA.	<ol style="list-style-type: none">Întreprupătorul este deschis (dacă este prevăzut).Conexiune slabă sau cablu defect.Aparatul conectat este defect.Defecțiune în generator.	<ol style="list-style-type: none">Resetați întreprupătorul (dacă este prevăzut).Verificați, reparați sau înlocuiți.Conectați un alt aparat care funcționează corect.Contactați un distribuitor de service Briggs & Stratton Power Products (BSPP).
Motorul funcționează bine dar se înfundă când sunt conectate sarcinile.	<ol style="list-style-type: none">Scurtcircuit în sarcina conectată.Generatorul este supraîncărcat.Viteza motorului este prea mică.Circuitul generator are un scurtcircuit.	<ol style="list-style-type: none">Deconectați sarcina electrică scurtcircuitată.Vezi "Nu supraîncărcați generatorul".Contactați un distribuitor BSPP.Contactați un distribuitor BSPP.
Motorul nu pornește, sau pornește dar merge neregulat.	<ol style="list-style-type: none">Nivel scăzut de ulei.Filtrul de aer este murdar.Combustibilul s-a terminat.Combustibil vechi/contaminat.Fișa bujiei nu este conectată la bujie.Bujie murdare sau defecte.Apă în combustibil sau combustibil incorect.Colmatarea excesivă.Combustibil cu amestec excesiv de bogat.Supapa de admisie înțepenită deschisă sau închisă.Motorul și-a pierdut compresia.	<ol style="list-style-type: none">Umpleți carterul la nivelul corespunzător.Curățați sau înlocuiți filtrul de aer.Umpleți rezervorul cu combustibilul corespunzător.Goliți rezervorul de combustibil și umpleți-l cu combustibil proaspăt.Conectați fișa bujiei.Curățați/înlocuiți bujia.Goliți rezervorul de combustibil și umpleți-l cu combustibil proaspăt.Puneți levierul șocului în poziția "Off".Contactați un distribuitor BSPP.Contactați un distribuitor BSPP.Contactați un distribuitor BSPP.
Motorul se oprește în timpul funcționării.	<ol style="list-style-type: none">Combustibilul s-a terminat.Nivel scăzut de ulei.Defect la motor.	<ol style="list-style-type: none">Alimentați cu combustibil.Adăugați ulei până la nivelul corespunzător.Contactați un distribuitor BSPP.
Motorul nu are suficientă putere.	<ol style="list-style-type: none">Sarcina este prea mare.Filtrul de aer este murdar.Motorul trebuie reparat.	<ol style="list-style-type: none">Vezi "Nu supraîncărcați generatorul".Înlocuiți filtrul de aer.Contactați un distribuitor BSPP.
Motorul nu se oprește.	<ol style="list-style-type: none">Piesă a motorului defectă.	<ol style="list-style-type: none">Deconectați sarcinile electrice, închideți toate robinetele de combustibil și lăsați motorul să consume combustibilul rămas.

BRIGGS & STRATTON POWER PRODUCTS GROUP, LLC POLITĂ DE GARANȚIE A PROPRIETARULUI ECHIPAMENTULUI

Valabilă din data de 1 ianuarie 2003, înlocuiește toate celelalte Garanții și toate Garanțiile valabile înainte de 1 ianuarie 2003

GARANȚIE LIMITATĂ

Briggs & Stratton Power Products Group LLC va repara sau înlocui gratuit orice piesă sau piese ale echipamentului care prezintă deficiențe de material și/sau manoperă. Cumpărătorul va suporta cheltuielile de transport ale pieselor care trebuie reparate sau înlocuite. Această garanție este valabilă pe perioada și în condițiile stipulate mai jos. Pentru acordarea de service în garanție, găsiți cel mai apropiat service al unui distribuitor autorizat utilizând harta distribuitorilor de la www.briggspowerproducts.com.

NU EXISTĂ NICI O ALTĂ GARANȚIE SPECIFICĂ. GARANȚIILE IMPLICITE, CUM AR FI GARANȚIA DE VANDABILITATE ȘI GARANȚIA FUNCȚIONĂRII PRODUSULUI ÎN CONFORMITATE CU UN ANUMIT DOMENIU DE APLICABILITATE SUNT LIMITATE LA UN AN DE LA DATA CUMPĂRĂRII SAU LA O PERIODĂ DE TIMP IMPUSĂ DE LEGE. TOATE GARANȚIILE IMPLICITE SUNT EXCLUSE. ÎN LIMITELE PREVĂZUTE DE LEGE, PRODUCĂTORUL ESTE EXONERAT DE ORICE RĂSPUNDERE ÎN CEEA CE PRIVEȘTE DAUNELE CARE NU FAC OBIECTUL GARANȚIILOR. Este posibil ca această prevedere să nu fie valabilă pentru Dvs., deoarece legile privitoare la garanția acordată pentru aceste daune sunt diferite în țări și în state diferite. Această garanție vă conferă anumite drepturi legale, în plus puteți beneficia și de alte drepturi legale, care diferă de la o țară la alta și de la un stat la altul.

ECHIPAMENTELE NOASTRE*

MOTOR DE BARCĂ	APARAT DE SPĂLAT CU JET SUB PRESIUNE	MOTOPOMPĂ (Nu este disponibilă în SUA)	GENERATOR PORTABIL APARAT DE SUDURĂ	SISTEM GENERATOR CASNIC (Include un comutator de transfer, dacă este vândut cu echipamentul.)	COMUTATOR DE TRANSFER
				Mai puțin de 10 KW	10 KW sau mai mult

PERIOADA DE GARANȚIE*

Uz Personal	2 ani	1 an	1 an	2 ani	2 ani	3 ani sau 1500 ore	1 an
Uz Comercial	nu există	90 zile	90 zile	1 an	1 an		

* Motorul și bateriile de pornire sunt garantate numai de către producătorii acestora.

** 2 ani pentru toate produsele de uz personal din Uniunea Europeană. Garanție numai pentru piese începând din al doilea an pentru uz personal al Generatorului portabil și al Sistemului generator casnic - mai puțin de 10 KW, în afara Uniunii Europene.

Perioada de garanție începe de la data cumpărării de către primul cumpărător cu amănuntul sau utilizator final, și continuă pe perioada de timp menționată în tabelul de mai sus. "Uz Personal" înseamnă utilizarea personală în gospodărie de către un cumpărător cu amănuntul. "Uz Comercial" înseamnă toate celelalte utilizări, inclusiv folosirea pentru scopuri comerciale, lucrative sau închiriere. După ce echipamentul a fost utilizat comercial, va fi considerat de atunci ca folosit pentru uz comercial în cadrul acestei garanții. **Echipamentul folosit pentru putere primară în loc de putere auxiliară nu este inclus în această garanție. Spălătoarele cu presiune electrice folosite pentru uz comercial nu au garanție.**

NU ESTE NECESARĂ NICI O ÎNREGISTRARE A GARANȚIEI PENTRU A OBTINE GARANȚIA PENTRU PRODUSELE BRIGGS & STRATTON. PĂSTRAȚI CHITANȚA PRIMITĂ LA CUMPĂRARE. DACĂ NU PUTEȚI DOVEDI DATA CUMPĂRĂRII ÎN ÎNȚIȘI ATŪNCI CÂND SOLICITAȚI SERVICE ÎN GARANȚIE, VA FI UTILIZATĂ DATA FABRICAȚIEI PRODUSULUI PENTRU A DETERMINA PERIOADA DE GARANȚIE.

DESPRE GARANȚIA DUMNEAVOASTRĂ

Acceptăm bucuroși reparațiile în garanție și ne cerem scuze pentru neplăcerea cauzată de defecțiunea echipamentului. Orice Distribuitor de service autorizat poate efectua reparații în garanție. Majoritatea reparațiilor în garanție sunt asigurate în mod curent, dar uneori cererile pentru reparații în garanție pot fi nefondate. De exemplu, reparația în garanție nu se aplică dacă defecțiunea echipamentului a fost produsă din cauza utilizării necorespunzătoare, a lipsei de întreținere periodică, a transportului, a manipulării, a depozitării sau a instalării incorecte. În mod similar, garanția este anulată dacă data fabricației sau numărul de serie al echipamentului au fost șterse sau dacă echipamentul a fost modificat. În timpul perioadei de garanție, distribuitorul de service autorizat, poate, la discreție, să repare sau să înlocuiască orice piesă care în urma examinării este găsită defectă în condiții normale de utilizare și întreținere. Această garanție nu acoperă următoarele reparații sau echipamente:

- **Uzură normală:** Generatoarele de curent, la fel ca orice dispozitiv mecanic, are nevoie periodic de piese și de întreținere pentru a funcționa bine. Această garanție nu acoperă reparația atunci când utilizarea normală a consumat durata de viață a unei piese sau a echipamentului.
- **Instalare și întreținere:** Această garanție nu se aplică la echipamentele sau piesele care au fost supuse unei instalări necorespunzătoare sau neautorizate, sau unei modificări, unei folosiri incorecte, neglijenței, accidentelor, supraîncărcării, suprarătării, întreținerii, reparării sau depozitării necorespunzătoare, astfel încât, după părerea noastră, au fost afectate negativ performanța și fiabilitatea lor. Această garanție nu acoperă, de asemenea, întreținerea normală cum ar fi reglajele, curățarea sistemului de alimentare cu combustibil sau a obstrucțiilor (datorate substanțelor chimice, impurităților, carbonului, calcarului etc.).
- **Alte excluderi:** Această garanție exclude articolele de uzură cum ar fi cuplajele, jolele de ulei, curelele, șabilele, filtrele, ambalajul pompei etc., pompele care au fost folosite fără apă sau defecțiunile și deteriorările provocate de accidente, abuzuri, modificări, schimbări, sau întreținerea necorespunzătoare sau înghețarea sau deteriorarea chimică. Piese de accesoriu cum ar fi pistoalele, furtunurile, vergelele și duzele sunt excluse din garanția produsului. Sunt excluse, de asemenea, echipamentele uzate, recondiționate și cele demonstrative; echipamentele folosite pentru putere primară în loc de putere auxiliară și echipamentele folosite în aplicații medicale.

BRIGGS & STRATTON POWER PRODUCTS GROUP, LLC
JEFFERSON, WI, USA

Как использовать рисунки

1 - 3 см. рисунки на внутренней обложке. На этих схемах показаны типичные детали и органы управления малогабаритных электростанций.

1 - 10 см. компоненты на рисунке.

БЕЗОПАСНОСТЬ



Внимательно прочитайте это руководство перед эксплуатацией Вашей электростанции.

Сохраните это руководство для последующего использования.

Это руководство касается только эксплуатации электростанции и должно использоваться вместе с руководством по эксплуатации двигателя.

Внимательно прочитайте указания руководства двигателя в отношении техники безопасности, эксплуатации и технического обслуживания.



Предупредительный знак () используется для обозначения информации об опасных ситуациях, которые могут привести к травме. С этим знаком используются слова ОПАСНО, ПРЕДУПРЕЖДЕНИЕ, ОСТОРОЖНО, указывающие возможную серьезность травм. В дополнение может использоваться обозначение опасности для указания вида опасности.

ОПАСНО: указывает на опасную ситуацию, которая, если ее не избежать, **приведет к смертельному исходу или серьезной травме.**

ПРЕДУПРЕЖДЕНИЕ: указывает на опасную ситуацию, которая, если ее не избежать, **может привести к смертельному исходу или серьезной травме.**

ОСТОРОЖНО: указывает на опасную ситуацию, которая, если ее не избежать, **может привести к травме средней тяжести или легкой травме.**

ОСТОРОЖНО: отсутствие предупредительных знаков может привести к повреждению оборудования.

МЕЖДУНАРОДНЫЕ ОБОЗНАЧЕНИЯ И ОБОЗНАЧЕНИЯ ОПАСНОСТИ



	ОПАСНО
	Электростанция вырабатывает высокое напряжение. Контакт с проводниками под напряжением приведет к серьезной травме.
<ul style="list-style-type: none"> • Не прикасайтесь к неизолированным проводам или гнездам. • Не используйте электростанцию с изношенными или поврежденными электрическими шнурами. • Не проводите электрические провода или кабели под рамой электростанции. • Не заводите электростанцию под дождем. • Не заводите и не трогайте электростанцию или электрические шнуры, стоя в воде, босиком, с мокрыми руками или ногами. • Не используйте и не трогайте влажные устройства, подсоединенные к работающей электростанции. • Не разрешайте неквалифицированным лицам или детям заводить или производить обслуживание электростанции. • При использовании электростанции в качестве резервного источника питания подсоедините электростанцию с помощью соответствующего двухполюсного переключателя с разрывом до включения. Проводка должна производиться квалифицированным электриком и соответствовать местным правилам. • Отсутствие изоляции между электростанцией и энергетической системой может привести к смертельному исходу или травмам обслуживающего персонала электрической сети вследствие обратной подачи электричества. 	

	ОПАСНО
	Несоблюдение местных правил в отношении заземления электростанции может привести к поражению электрическим током.
<ul style="list-style-type: none"> • Местные правила могут потребовать подсоединения рамы электростанции к штырю заземления. Узнайте требования для заземления на Вашей территории у местного электрика. 	

	ПРЕДУПРЕЖДЕНИЕ
	На некоторых электростанциях установлена аккумуляторная батарея. Газ аккумуляторной батареи взрывоопасен.
<ul style="list-style-type: none"> • Держите аккумуляторные батареи вдали от источников искр и огня. • Ни в коем случае не кладите металлические предметы на зажимы аккумуляторной батареи. Для проверки заряда используйте вольтметр или гидрометр. • Аккумуляторные батареи выделяют взрывоопасный газообразный водород. НЕ приближайте батарею к источникам открытого пламени, искр, тепла и не зажигайте сигарету в течение нескольких минут после зарядки. • Аккумуляторные батареи содержат опасные химические продукты. Не прикасайтесь к каким-либо выходящим из батареи химическим веществам. 	

	ПРЕДУПРЕЖДЕНИЕ
	<ul style="list-style-type: none"> • Эта электростанция не должна использоваться на морских судах. • Несоблюдение этих предупреждений может привести к травмам и/или повреждению собственности.

RU

	ПРЕДУПРЕЖДЕНИЕ
	Топливо и его пары чрезвычайно огнеопасны и взрывоопасны. Воспламенение или взрыв могут привести к сильным ожогам или смертельному исходу.

ПРИ ЗАПРАВКЕ ТОПЛИВОМ

- Выключите электростанцию и дайте ей охладиться в течение по крайней мере 2 минут, прежде чем снимать пробку топливозаправочной горловины. Медленно отвинтите пробку для сброса давления в баке.
- Заполняйте топливный бак на открытом воздухе.
- В случае утечки, соберите пролитое топливо и дайте оставшемуся топливу испариться, прежде чем снова запускать двигатель.
- Не переполняйте бак. Оставьте место для расширения топлива.
- Храните топливо вдали от искр, открытого пламени, горелок, нагревательных приборов и прочих источников воспламенения.
- Не зажигайте сигарету и не курите.

ПРИ ЭКСПЛУАТАЦИИ ОБОРУДОВАНИЯ

- Не наклоняйте двигатель или оборудование на угол, при котором может пролиться топливо.

ВО ВРЕМЯ ТРАНСПОРТИРОВКИ И РЕМОНТА ОБОРУДОВАНИЯ

- Транспортируйте/ремонтируйте электростанцию с ПУСТЫМ топливным баком.
- Во время транспортировки всегда держите электростанцию в вертикальном положении.
- Отсоедините провод свечи зажигания.
- Не запускайте электростанцию в движущейся машине или на судне, так как это может привести к утечке топлива.

ПРИ ХРАНЕНИИ ТОПЛИВА ИЛИ АГРЕГАТА С ТОПЛИВОМ В БАКЕ

- Во избежание воспламенения паров топлива храните его вдали от котлов, печей, водонагревателей, сушилок для белья и прочих приборов, в которых используется горелка или иной источник воспламенения.
- Хранить вдали от горючих материалов.

	ОПАСНО
	Во время работы электростанции выделяется окись углерода - бесцветный и не имеющий запаха ядовитый газ. Вдыхание окиси углерода (угарного газа) может вызвать рвоту, потерю сознания или смерть.

- Заводите электростанцию ТОЛЬКО на открытом воздухе.
- Оставьте по крайней мере 1 метр свободного пространства с каждой стороны электростанции для обеспечения соответствующей вентиляции.
- Не вносите изменения в выхлопную систему.
- Не заводите электростанцию в здании или в огороженном пространстве, даже с открытыми дверями и окнами, в том числе в генераторном отделении жилого автоприцепа/фургона или рекреационного транспортного средства (RV).

	ПРЕДУПРЕЖДЕНИЕ
	Во время работы двигателя выделяется тепло. Температура выходящих газов и близлежащих зон может достигать или превышать 65°C (150°F). Контакт с ними может вызвать сильные ожоги.
<ul style="list-style-type: none"> • Выхлопные газы ГОРЯЧИЕ. • Не трогайте горячие поверхности. • Дайте оборудованию охладиться, прежде чем дотрагиваться до него. 	

Компоненты электростанции

Каждая электростанция снабжена табличкой с данными, необходимыми для гарантийного обслуживания изделия.

На рисунке **1** показана типичная бирка с данными электростанции.

Запишите здесь номер модели **1** электростанции:

Запишите здесь серийный номер **2** электростанции:

Запишите здесь дату покупки:

Сведения о выбросе и гарантии на двигатель см. в руководстве владельца двигателя.

Типичные компоненты электростанции см. на рисунке **2**:

- 1** Выхлопная труба с искрогасителем
- 2** Зажим заземления
- 3** Ручной стартер
- 4** Расположение таблички данных
- 5** Двигатель
- 6** Альтернатор
- 7** Топливный бак

Описание оборудования

Электростанция

Электростанция используется для подачи электропитания на совместимое рабочее электрооборудование: в случае отсутствия сети электроснабжения; на строительном участке; в лесу; на рынке; или в случае временного нарушения электроснабжения после бури.

Эти устройства приводятся в движение современными бензиновыми или дизельными двигателями с воздушным охлаждением. Двигатель вращает альтернатор с постоянной скоростью около 3000 оборотов в минуту для выработки электричества 50 Гц.

Мы предлагаем широкий ассортимент электростанций с использованием различных комбинаций двигателей, альтернаторов и опорных конструкций для обеспечения надежных источников питания для многочисленных применений, в том числе для промышленного или резервного питания или для отдыха. Посмотрите сайт www.briggspowerproducts.com для предполагаемой категории и области применения Вашей электростанции.

Сварочный генератор

Сварочные генераторы объединяют в одном устройстве функции аппарата дуговой сварки и электростанции. Наши сварочные генераторы приводятся в движение высококачественными профессиональными двигателями и защищены прочными рамами, идеальными для работы в тяжелом режиме. Выходной сварочный ток может быть отрегулирован в зависимости от используемых сварочных электродов и материалов.

Перед сваркой внимательно прочитайте все указания

Сборка

Для подготовки электростанции к эксплуатации необходимо выполнить несколько сборочных операций.

Выньте электростанцию из картонной коробки

1. Поставьте картонную коробку на твердую плоскую поверхность стрелками "Верх" в верхнюю сторону.
2. Осторожно откройте верхние клапаны транспортной картонной коробки.
3. Разрежьте углы с одной стороны коробки сверху донизу и опустите эту сторону коробки в горизонтальное положение.
4. Удалите весь упаковочный материал, наполнитель коробки и т.п.
5. Выньте электростанцию из транспортной коробки.

ОСТОРОЖНО: Используйте безопасные способы подъема. Поднимать оборудование весом более 25 килограмм должны по крайней мере два человека.

Предупредительные этикетки и их расположение

На электростанции имеются следующие предупредительные этикетки для Вашего сведения. Следите за тем, чтобы они были надежно прикреплены:

Этикетка Горячая поверхность – Не трогать



Прикреплена рядом с выхлопной трубой и горячими частями двигателя.

Этикетка Предупреждение об опасности и Прочитать руководство

Прикреплена рядом с органами управления двигателем.

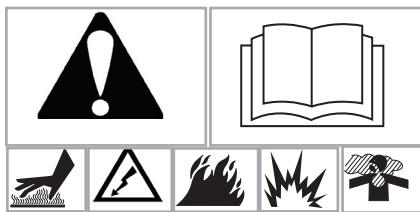

Этикетка Электрическая опасность

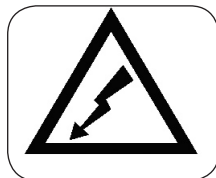

Прикреплена рядом с выходными гнездами.

Не перегружать электростанцию

Вы должны убедиться, что Ваша электростанция может обеспечить достаточную мощность для питания всех подключенных устройств одновременно. Выполните следующие простые операции:

1. Выберите устройства, которые Вы хотите подключить к Вашей электростанции.
2. Определите потребляемую мощность каждого из устройств (см. табличку данных устройства) в ваттах.
3. Рассчитайте общую потребляемую мощность в ваттах тех устройств, которые будут работать одновременно (с учетом запуска двигателя).

Ваша электростанция должна быть способна вырабатывать, ПО КРАЙНЕЙ МЕРЕ, эту общую мощность.

Важно принять во внимание запуск двигателя. Имейте в виду, что для запуска асинхронных электродвигателей (например, приводных двигателей водотливных насосов, холодильников и компрессоров) обычно требуется мощность в 2 – 3 раза больше указанного рабочего значения.

Примечание: Устройства с универсальными коллекторными электродвигателями не требуют дополнительной пусковой мощности.

Примечание: Всегда проверяйте электрические характеристики по табличке данных устройства или прибора.

Перед запуском двигателя

Заполните маслом и топливом

- Установите электростанцию на горизонтальную поверхность.
- См. рекомендации и инструкции руководства владельца двигателя в отношении заполнения маслом и топливом.

ОСТОРОЖНО

Любая попытка запуска двигателя, не заполненного соответствующим образом рекомендуемым маслом, приведет к выходу из строя оборудования.

- См. указания руководства двигателя в отношении заполнения маслом и топливом.
- Повреждение оборудования по причине несоблюдения этих инструкций приведет к недействительности гарантии.

Эксплуатация электростанции

ОСТОРОЖНО

Запуск или останов двигателя с подсоединенным И включенным электрооборудованием приведет к повреждению генератора.

ПРИ ВВОДЕ В ЭКСПЛУАТАЦИЮ ЭЛЕКТРОСТАНЦИИ:



1. Запустите электростанцию.
2. Подсоедините потребляющее электроэнергию устройство.
3. Включите подсоединенное устройство.
4. Повторите операции 2 и 3 для каждого дополнительного устройства.

ПО ОКОНЧАНИИ ЭКСПЛУАТАЦИИ ЭЛЕКТРОСТАНЦИИ:

1. Выключите все подсоединенные устройства.
2. Отсоедините все устройства от электростанции.
3. Остановите двигатель.

Запуск двигателя

Для запуска электростанции:

1. Установите кран подачи топлива (если установлен)  в положение "On" (рисунок ) как показано на кране.

Примечание: Рассчитанные на длительную работу электростанции с большими топливными баками могут быть оснащены краном подачи топлива внизу бака; необходимо открыть этот кран, а также кран подачи топлива на двигателе.

2. См. процедуру запуска в руководстве двигателя.

Распределение мощности

Важно соблюдать осторожность при подключении электрооборудования к электростанции. Надежным и безопасным способом распределения мощности электростанции является последовательное добавление нагрузок следующим образом:

1. Запустите электростанцию как описано выше без подключенных устройств.
2. Подсоедините и включите требуемые устройства одно за другим, начиная с устройства большей нагрузки.
3. Дождитесь стабилизации выходной мощности электростанции (двигатель работает ровно, и подключенное устройство функционирует нормально).
4. Подсоедините и включите второе устройство.
5. Снова дождитесь стабилизации работы электростанции.
6. Повторите операции 4 и 5 для каждого дополнительного устройства.

Ни в коем случае не добавляйте нагрузки больше установленной мощности электростанции. Не забудьте учесть нагрузки асинхронных электродвигателей. См. раздел "Не перегружайте электростанцию" выше.

Подключение электрических нагрузок

1. После запуска дайте двигателю стабилизироваться и прогреться в течение нескольких минут.
2. Подсоедините и включите требуемое электрооборудование.

ЗАМЕЧАНИЕ:

- Не подсоединяйте трехфазные устройства к однофазному генератору.
- Не подсоединяйте устройства 60 Гц к генераторам 50 Гц и наоборот.
- **НЕ ПЕРЕГРУЖАЙТЕ ЭЛЕКТРОСТАНЦИЮ.** См. раздел "Не перегружайте электростанцию" выше.
- Лампы могут мигать, если общая нагрузка электростанции составляет меньше 10% от номинального значения.

Останов двигателя

1. Выключите подключенные устройства и отсоедините их от электростанции.
2. Дайте двигателю поработать на холостом ходу в течение нескольких минут для прогрева двигателя и обмоток альтернатора.
3. Установите кулисный выключатель в положение "Off".
4. Установите кран подачи топлива (если установлен) в положение "Off".

Эксплуатация сварочного генератора

- Запустите двигатель как указано выше.
- См. отдельное руководство по сварке.

Эксплуатация в холодную погоду

На некоторых моделях бензиновых электростанций и в определенных погодных условиях (температура ниже 4° C [40° F] и высокая точка росы) может произойти обледенение карбюратора и/или сапуна картера. В случае обледенения карбюратора (двигатель не заводится при температуре ниже точки замерзания), закройте и установите противобледенительный комплект. Обратитесь к Вашему дилеру.

Общие рекомендации по техническому обслуживанию

Владелец/оператор несет ответственность за своевременное выполнение операций технического обслуживания, устранение неисправностей, содержание в чистоте и соответствующее хранение агрегата. **Ни в коем случае не используйте неисправную электростанцию.**

Техническое обслуживание двигателя

См. инструкции руководства владельца двигателя.

Если Ваш двигатель нуждается в техническом обслуживании, установите его идентификационный номер, как указано в руководстве владельца двигателя.

Техническое обслуживание электростанции

Альтернатор и электрические цепи не содержат обслуживаемые пользователем части, в том числе подшипники.

Техническое обслуживание электростанции состоит в содержании ее в чистом и сухом состоянии. Запускайте и храните агрегат в чистом месте, защищенном от пыли, грязи, влаги и агрессивных паров.

Необходимо защитить каналы системы воздушного охлаждения электростанции и двигателя от забивания снегом, листьями или другими посторонними веществами.



ПРЕДУПРЕЖДЕНИЕ

НИ В КОЕМ СЛУЧАЕ не вставляйте какие-либо инструменты или предметы в каналы воздушного охлаждения, даже если двигатель остановлен.

- Размещение каких-либо предметов внутри может привести к повреждению внутренних частей.
- Размещение каких-либо предметов внутри во время работы двигателя может привести к травмам незакрепленными или поврежденными деталями.

Очистка электростанции

- Протирайте наружные поверхности влажной тканью.
- Очищайте от затвердевшей грязи или масла мягкой щетинной щеткой.
- Удаляйте грязь и мусор пылесосом.
- Проверяйте и при необходимости очищайте каналы и отверстия охлаждающего воздуха электростанции.

ОСТОРОЖНО

Не используйте садовый шланг для очистки электростанции.

- Вода может попасть в топливную систему и повредить детали двигателя.
- Вода может проникнуть в альтернатор через каналы охлаждения и попасть в изоляцию обмотки ротора и статора.
- Скопление воды и грязи может понизить сопротивление изоляции обмотки.

Хранение

Следует запускать электростанцию по крайней мере один раз в неделю на 30 минут. Если это невозможно, то в случае хранения электростанции в течение более 30 дней, подготовьте ее как указано ниже.

Хранение электростанции

- Очистите электростанцию как указано в разделе "Очистка электростанции."
- Проверьте, что каналы и отверстия охлаждающего воздуха очищены и не закрыты.

ОСТОРОЖНО

Чехлы для хранения могут быть огнеопасными.

- Не надевайте чехол для хранения на горячую электростанцию.
- Дайте оборудованию охладиться перед установкой на электростанцию чехла для хранения.

Хранение двигателя

См. инструкции руководства двигателя.

Прочие советы для хранения

- Во избежание образования осадка в топливной системе или на основных частях карбюратора, добавьте в топливный бак стабилизатор топлива и заполните свежим топливом. Запустите агрегат на несколько минут для циркуляции стабилизатора через карбюратор. После этого можно хранить агрегат с топливом до 24 месяцев. Стабилизатор топлива можно приобрести в специализированном магазине.
- Не храните топливо от одного сезона к другому без предварительной подготовки как указано выше.
- Замените топливный резервуар, если он начал покрываться ржавчиной. Попавшая в топливо ржавчина и/или грязь может привести к повреждению или прочим неисправностям.
- Храните агрегат в чистом и сухом месте.

Техобслуживание

Обращайтесь к Уполномоченным Сервисным Дилерам "Briggs & Stratton Power Products". Каждый из них имеет на складе подлинные детали "Briggs & Stratton" и соответствующие инструменты. Специально подготовленные механики обеспечат профессиональный ремонт любых генераторов "Briggs & Stratton Power Products". Только дилеры, имеющие статус "Уполномоченных дилеров Briggs & Stratton" обязаны соответствовать стандартам "Briggs & Stratton".



знаки, где предлагаются услуги "Briggs & Stratton".

Когда Вы приобретаете оборудование с двигателем "Briggs & Stratton Power Products", Вам обеспечивается квалифицированное обслуживание более, чем 30000 Уполномоченными Сервисными Дилерами во всем мире, где работает более 5000 сервисных механиков-мастеров высшей квалификации. Смотрите эти



Вы можете найти ближайшего Уполномоченного Сервисного Дилера "Briggs & Stratton Power Products" на карте в Интернете (см. сайт www.briggspowerproducts.com).

Требуйте подлинные запасные детали "Briggs & Stratton" с нашим логотипом на коробке или детали. Использование неподлинных деталей может привести к нарушению работы и недействительности Вашей гарантии.

Обнаружение неисправностей

Причины, перечисленные в этой таблице, возможно, не касаются всех моделей электростанций.

Неисправность	Причина	Способ устранения
Двигатель работает, но отсутствует выходное напряжение переменного тока.	<ol style="list-style-type: none"> 1. Размыкание прерывателя (если установлен). 2. Ненадежное соединение или поврежденный кабель. 3. Неисправность подключенного устройства. 4. Неисправность электростанции. 	<ol style="list-style-type: none"> 1. Вернуть прерыватель в исходное положение (если установлен). 2. Проверить, отремонтировать или заменить. 3. Подсоединить другое устройство в исправном состоянии. 4. Обратиться к специалисту по техническому обслуживанию Briggs & Stratton Power Products (BSPP).
Двигатель работает нормально, но останавливается при подключении электрооборудования.	<ol style="list-style-type: none"> 1. Короткое замыкание подключенного устройства. 2. Перегрузка электростанции. 3. Недостаточная скорость двигателя. 4. Короткое замыкание цепи электростанции. 	<ol style="list-style-type: none"> 1. Отсоединить короткозамкнутое устройство. 2. См. раздел "Не перегружайте электростанцию". 3. Обратиться к специалисту по техническому обслуживанию BSPP. 4. Обратиться к специалисту по техническому обслуживанию BSPP.
Двигатель не запускается или запускается и работает неровно.	<ol style="list-style-type: none"> 1. Низкий уровень масла. 2. Загрязнение воздушного фильтра. 3. Нехватка топлива. 4. Несвежее/загрязненное топливо. 5. Провод свечи зажигания не подсоединен к свече. 6. Загрязнение или повреждение свечи зажигания. 7. Попадание в топливо воды или неподходящее топливо. 8. Перелив двигателя. 9. Чрезмерно насыщенная горючая смесь. 10. Заедание впускного клапана в открытом или закрытом положении. 11. Нарушение уплотнения двигателя. 	<ol style="list-style-type: none"> 1. Заполнить картер маслом до соответствующего уровня. 2. Очистить или заменить воздушный фильтр. 3. Заполнить бак подходящим топливом. 4. Слить топливный бак и заполнить его свежим топливом. 5. Подсоединить провод свечи зажигания. 6. Очистить/заменить свечу зажигания. 7. Опорожнить топливный бак и заполнить его свежим топливом. 8. Установить воздушную заслонку в положение "Off". 9. Обратиться к специалисту по техническому обслуживанию BSPP. 10. Обратиться к специалисту по техническому обслуживанию BSPP. 11. Обратиться к специалисту по техническому обслуживанию BSPP.
Двигатель останавливается во время работы.	<ol style="list-style-type: none"> 1. Нехватка топлива. 2. Низкий уровень масла. 3. Неисправность двигателя. 	<ol style="list-style-type: none"> 1. Заполнить топливный бак. 2. Добавить масло до нужного уровня. 3. Обратиться к специалисту по техническому обслуживанию BSPP.
Недостаточная мощность двигателя.	<ol style="list-style-type: none"> 1. Слишком высокая нагрузка. 2. Загрязнение воздушного фильтра. 3. Двигатель нуждается в техническом обслуживании. 	<ol style="list-style-type: none"> 1. См. раздел "Не перегружайте электростанцию". 2. Заменить воздушный фильтр. 3. Обратиться к специалисту по техническому обслуживанию BSPP.
Двигатель не останавливается.	<ol style="list-style-type: none"> 1. Поломка компонента двигателя. 	<ol style="list-style-type: none"> 1. Отсоединить электрооборудование, закрыть подачу топлива и оставить двигатель работать до остановки по причине нехватки топлива.

ГАРАНТИЯ ВЛАДЕЛЬЦА ОБОРУДОВАНИЯ BRIGGS & STRATTON POWER PRODUCTS GROUP, LLC

Действительна с 1 января 2003 года, заменяет все предыдущие гарантии без указания даты, а также гарантии, датированные до 1 января 2003 года.

ОГРАНИЧЕННАЯ ГАРАНТИЯ

Корпорация "Briggs & Stratton" Power Products Group, LLC произведет бесплатный ремонт или замену любой детали или любых деталей двигателя, которые являются дефектными из-за дефекта материала или производства, или того и другого. Транспортные расходы, связанные с доставкой изделий, предъявляемых для ремонта или замены по настоящей гарантии, должен нести покупатель. Гарантия действительна для сроков и условий, которые указаны ниже. Для проведения гарантийного обслуживания найдите ближайшего Уполномоченного Сервисного Дилера на нашей карте дилеров (см. сайт www.briggspowerproducts.com).

НИКАКИХ ИНЫХ ОТКРЫТО ЗАЯВЛЕННЫХ ГАРАНТИЙ НЕ СУЩЕСТВУЕТ. ПОДРАЗУМЕВАЕМЫЕ ГАРАНТИИ, ВКЛЮЧАЯ ГАРАНТИИ ПРИГОДНОСТИ ДЛЯ ТОРГОВЛИ И СООТВЕТСТВИЯ КОНКРЕТНЫМ ПРИМЕНЕНИЯМ, ОГРАНИЧЕНЫ СРОКОМ В ОДИН ГОД С ДАТЫ ПОКУПКИ; ИЛИ ВСЕ ПОДРАЗУМЕВАЕМЫЕ ГАРАНТИИ, КАК И ЛЮБАЯ ИЗ НИХ, ИСКЛЮЧАЮТСЯ В ТОЙ СТЕПЕНИ, В КОТОРОЙ ЭТО РАЗРЕШЕНО ЗАКОНОМ. ОТВЕТСТВЕННОСТЬ ЗА СЛУЧАЙНЫЙ ИЛИ КОСВЕННЫЙ УЩЕРБ ИСКЛЮЧАЕТСЯ В ТОЙ СТЕПЕНИ, В КОТОРОЙ ЭТО РАЗРЕШЕНО ЗАКОНОМ. Некоторые штаты или государства не разрешают ограничивать период действия подразумеваемой гарантии, а некоторые штаты или государства не разрешают исключать или ограничивать ответственность за случайный или косвенный ущерб. Таким образом, приведенные выше исключения и ограничения, возможно, не будут распространяться на Вас. Данная гарантия дает Вам определенные юридические права. Вы также можете пользоваться иными правами, которые в разных штатах или государствах могут быть различными.

НАШЕ ОБОРУДОВАНИЕ*

ЛОДОЧНЫЙ МОТОР	МОЙКА ВЫСОКОГО ДАВЛЕНИЯ	МОТОПОМПА (не для продажи в США)	ПОРТАТИВНАЯ ЭЛЕКТРО-СТАНЦИЯ СВАРОЧНЫЙ ГЕНЕРАТОР	ДОМАШНЯЯ ГЕНЕРАТОРНАЯ СИСТЕМА (включает силовой переключатель, если продается с оборудованием)	СИЛОВОЙ ПЕРЕКЛЮЧАТЕЛЬ
				Меньше 10 кВт	10 кВт или больше

ГАРАНТИЙНЫЙ ПЕРИОД**

Личное использование	2 года	1 год	1 год	2 года	2 года	3 года или 1500 часов	1 год
Коммерческое использование	нет	90 дней	90 дней	1 год	1 год		

* Гарантия на двигатель и аккумуляторные батареи предоставляется только их изготовителем.

** 2 года для всех личных изделий в странах Европейского Союза. За пределами Европейского Союза второй год гарантируются только части портативной электростанции и домашней генераторной системы мощностью меньше 10 кВт.

Гарантийный период начинается с даты покупки оборудования первым розничным покупателем или конечным коммерческим пользователем и продолжается в течение периода времени, указанного в приведенной выше таблице. "Личное использование" означает персональное бытовое использование розничным покупателем. "Коммерческое использование" означает все прочие виды использования, включая использование в коммерческих целях, для аренды или получения прибыли. Если оборудование побывало в коммерческом использовании, то после этого для гарантии оно считается оборудованием коммерческого использования. **Гарантия не распространяется на оборудование, использованное в качестве главного источника питания вместо сети электроснабжения. Электрические мощные аппараты под давлением, используемые для коммерческих целей, не гарантируются.**

ДЛЯ ОБЕСПЕЧЕНИЯ ГАРАНТИЙНОГО ОБСЛУЖИВАНИЯ ИЗДЕЛИЙ "BRIGGS & STRATTON" НЕТ НЕОБХОДИМОСТИ В ГАРАНТИЙНОМ ТАЛОНЕ. СОХРАНИТЕ ВАШУ КВИТАНЦИЮ, ПОДТВЕРЖДАЮЩУЮ ПОКУПКУ. ЕСЛИ ПРИ ЗАПРОСЕ НА ГАРАНТИЙНОЕ ОБСЛУЖИВАНИЕ ВЫ НЕ ПОДТВЕРДИТЕ ДОКУМЕНТАЛЬНО ДАТУ ПЕРВОЙ ПОКУПКИ, ТО ДЛЯ ОПРЕДЕЛЕНИЯ ГАРАНТИЙНОГО ПЕРИОДА БУДЕТ ИСПОЛЬЗОВАНА ДАТА ИЗГОТОВЛЕНИЯ ИЗДЕЛИЯ.

В ОТНОШЕНИИ ВАШЕЙ ГАРАНТИИ

Мы всегда готовы произвести гарантийный ремонт и приносим наши извинения за беспокойство. Любой Уполномоченный Сервисный Дилер может производить гарантийное обслуживание. Большинство работ по гарантийному ремонту выполняется в обычном порядке. Однако, иногда требования на гарантийное обслуживание могут быть не обоснованы. Например, гарантийное обслуживание не производится в случае повреждения оборудования по причине неправильной эксплуатации, недостаточного текущего обслуживания, а также во время транспортировки, погрузочно-разгрузочных операций или в случае неправильной установки. Гарантия также не применяется, если с оборудования были удалены дата изготовления или серийный номер, или если оборудование было модифицировано или видоизменено. В течение гарантийного периода Уполномоченный Сервисный Дилер по своему усмотрению отремонтирует или заменит любую деталь, признанную после осмотра дефектной при нормальных условиях эксплуатации и соответствующем обслуживании. Эта гарантия не покрывает следующие ремонтные работы и оборудование:

- **Нормальный износ:** Как все механические устройства, силовое оборудование требует периодического технического обслуживания для обеспечения его нормальной работы. Эта гарантия не покрывает ремонт в случае выхода из строя детали или оборудования вследствие нормального износа.
- **Установка и техническое обслуживание:** Эта гарантия не применяется в случае неправильной или неразрешенной установки, видоизменения или модификации, несоответствующей эксплуатации, небрежного обращения, аварии, перегрузки, превышения допустимой скорости, недостаточного технического обслуживания, а также в случае ремонта или хранения оборудования, которые по нашему мнению наносят ущерб его работоспособности и надежности. Эта гарантия также не покрывает нормальное техническое обслуживание, в том числе регулировки, очистку и засорение топливной системы (химическими веществами, грязью, нагаром, известью и т.д.).
- **Прочие исключения:** Эта гарантия не распространяется на изнашиваемые детали, в том числе быстродействующие муфты, масломерные щупы, ремни, кольцевые уплотнения, фильтры, прокладки насосов и т.д., насосы, которые работали без подачи воды, повреждения или нарушения работы в результате аварий, неправильного обращения, модификаций, видоизменений, недостаточного обслуживания, замерзания или химического разрушения. Вспомогательные части, в том числе шланги, щупы и форсунки не обеспечиваются гарантией. Из гарантии исключается подержанное, переделанное и демонстрационное оборудование, а также оборудование, использованное в качестве главного источника питания вместо сети энергоснабжения или в системах жизнеобеспечения.

BRIGGS & STRATTON POWER PRODUCTS GROUP, LLC
JEFFERSON, WI, USA

Pomen simbolov v priročniku

1 - 3 se nanaša na simbole na notranji strani platnic. Diagrami prikazujejo tipične funkcije in krmlilja malih generatorjev.

1 - 10 se nanaša na komponente na sliki.

VARNOST



Pred uporabo generatorja morate prebrati in razumeti ta priročnik.

Shranite ta priročnik za bodočo uporabo.

Priročnik obravnava samo delovanje generatorja in ga je treba uporabljati skupaj s priročnikom o delovanju motorja.

Da bi zagotovili varno delovanje in oskrbo motorja, morate prebrati in razumeti priročnik za motor.

Varnostni alarmni simbol () se uporablja za identifikacijo varnostnih informacij o nevarnostih, ki bi lahko povzročile osebne poškodbe. Signalna beseda (NEVARNOST, OPOZORILO, PREVIDNO) se uporablja z alarmnim simbolom za opozarjanje na potencialno resnost poškodbe. Poleg tega se lahko uporablja simbol nevarnosti za označevanje vrste nevarnosti.

 **NEVARNOST** Opozarja na tveganje, ki bo, če se mu ne izognemo, **povzročilo smrt ali težko poškodbo**.

 **OPOZORILO** Opozarja na nevarnost, ki bi, če se ji ne izognemo, **lahko povzročila smrt ali težko poškodbo**.

 **PREVIDNO** Opozarja na tveganje, ki bi, če se mu ne izognemo, **lahko povzročilo lahko ali srednje težko poškodbo**.

PREVIDNO Če se uporablja brez alarmnega simbola, opozarja na situacijo, ki bi lahko povzročila poškodbo naprave.

MEDNARODNI SIMBOLI NEVARNOSTI IN NJIHOVI POMENI



	NEVARNOST
	Generator proizvaja visoko napetost. Stik z električnimi vodniki pod napetostjo povzroči smrt ali težko poškodbo.
<ul style="list-style-type: none"> • Ne dotikajte se golih žic ali vtičnic. • Ne uporabljajte generatorja z obrabljenimi, razcefranimi ali drugače poškodovanimi električnimi kablji. • Pazite, da se električne žice ali kabli ne ujamejo pod okvir generatorja. • Ne zaganjajte generatorja po dežju. • Ne zaganjajte in ne dotikajte se generatorja ali električnih kablov, medtem ko stojite v vodi, če ste bos, ali če imate mokre roke ali noge. • Ne zaganjajte in ne dotikajte se mokrih gospodinjinskih aparatov, priključenih na delujoč generator. • Ne dovolite, da bi nekvalificirane osebe ali otroci zaganjali ali servisirali generator. • Če generator uporabljate za rezervno napajanje, priključite generator s pomočjo ustreznega 2-polnega odpiralnega zapornega preklopnika. Uvod kablov v poslopje mora izvesti kvalificiran električar ob upoštevanju krajevnih predpisov. • Če generator ni izoliran od omrežnega napajanja, lahko zaradi povratnega električnega toka pride do smrti oz. poškodbe delavcev v distribucijski postaji. 	

	NEVARNOST
	Neupoštevanje krajevnih predpisov za ozemljitev generatorja lahko povzroči smrt zaradi električnega udara.
<ul style="list-style-type: none"> • Lokalni predpisi lahko zahtevajo priključitev okvira generatorja na ozemljilni vijak. Posvetujte se s lokalnim električarjem glede zahtev v zvezi z ozemljitvijo v vašem območju. 	

	OPOZORILO
	Nekateri generatorji so opremljeni s polnilnikom baterije. Baterijski plin lahko eksplodira.
<ul style="list-style-type: none"> • Hranite baterije pred iskrjenjem in plameni. • Nikoli ne postavite kovinskega predmeta preko podnožja baterije. Za preverjanje napoljenosti uporabljajte voltmeter ali hidrometer. • Med ponovnim polnjenjem baterije v skladišču oddajajo eksplozivni vodikov plin. NE dovolite, da bi bili med polnjenjem in nekaj minut potem v bližini baterije prisotni odprt plamen, iskre, toplota ali prižgana cigareta. • Baterije vsebujejo nevarne kemikalije. Ne dotikajte se nobene kemikalije iz baterije. 	

	OPOZORILO
	<ul style="list-style-type: none"> • Ta generator se ne sme uporabljati za pomorske aplikacije. • Če ne upoštevate tega opozorila, so posledice lahko telesne poškodbe in/ali materialna škoda.

SL

	OPOZORILO
	<p>Govoro in njegovi hlapi so izjemno vnetljivi in eksplozivni.</p> <p>Ogenj ali eksplozija lahko povzročita težke opekline ali smrt.</p>
<p>MED DODAJANJEM GORIVA</p> <ul style="list-style-type: none"> • Izključite generator in pustite, da se hladi vsaj 2 minuti, preden odstranite pokrovček za gorivo. Počasi sprostite pokrovček, da se zmanjša tlak v posodi. • Posodo za gorivo polnite zunaj. • Če se gorivo razlije, očistite razlито in pustite, da preostanek izhlapi, preden ponovno zaženete motor. • Ne prenapolnite posode. Pustite prostor za širjenje goriva. • Vsako gorivo hranite stran od iskrjenja, odprtega plamena, kontrolnih lučk, toplote in drugih vnetljivih virov. • Ne prižgajte cigarete oz. kadite. 	
<p>MED DELOVANJEM NAPRAVE</p> <ul style="list-style-type: none"> • Ne nagnite motorja ali naprave pod kotom, ki bi povzročil razlito goriva. 	
<p>PRI PREVOZU ALI POPRAVILU NAPRAVE</p> <ul style="list-style-type: none"> • Prevažajte/popravljajte s PRAZNO posodo za gorivo. • Med prevozom naj bo generator vedno v pokončnem položaju. • Izklopite kabel svečke. • Ne zaganjajte generatorja v premikajočem se vozilu ali plovilu, ker premikanje lahko povzroči razlito goriva. 	
<p>PRI SKLADIŠČENJU GORIVA ALI ENOTE Z GORIVOM V POSODI</p> <ul style="list-style-type: none"> • Izogibajte se hrانjenju v bližini odprtega ognja, peči, grelcev za vodo, sušilnih strojev za perilo ali drugih naprav, ki imajo kontrolno lučko oz. drugi izvor iskrjenja, ker se lahko vžgejo hlapi goriva. • Hranite stran od gorljivih materialov. 	

	NEVARNOST
	<p>Delujoči generator oddaja ogljikov monoksid, strupen plin brez barve in vonja.</p> <p>Vdihavanje ogljikovega monoksida lahko povzroči slabost, omedlevico ali smrt.</p>
<ul style="list-style-type: none"> • Generator zaganjajte SAMO zunaj. • Na vseh straneh generatorja naj bo vsaj 1 meter razmaka zaradi prezračevanja. • Ne spreminjajte izpušnega sistema. • Ne zaganjajte generatorja v notranjosti poslopja ali zagrajenega prostora, tudi pri odprtih vratih ali oknih, vključno z generatorskim prostorom v turistični prikolici ali avtodomu (RV). 	

	OPOZORILO
	<p>Delujoči motorji povzročajo toploto. Temperatura izpuha in njegovega okolja lahko doseže ali preseže 65°C (150°F). Ob stiku lahko pride do težkih opeklin.</p>
<ul style="list-style-type: none"> • Izpušni plini so VROČI. • Ne dotikajte se vročih površin. • Pustite, da se naprava ohladi, preden se je dotaknete. 	

Sestavni deli generatorja

Vsak generator je opremljen z napisno tablico, ki vsebuje identifikacijske podatke izdelka, ki so potrebni za odobritev garancijske storitve.

Slika **1** prikazuje tipično oznako z datumom generatorja.

Sem vpišite serijo modela generatorja **1**:

Sem vpišite serijsko številko generatorja **2**:

Sem vpišite datum nakupa:

Glede garancije za motor in informacij o emisiji pogledite v priročnik za uporabo motorja.

Tipične sestavne dele generatorja lahko vidite na sliki **2**:

- 1** Izpuh z lovilcem isker
- 2** Ozemljilna sponka
- 3** Povratni zaganjalnik
- 4** Položaj napisne tablice
- 5** Motor
- 6** Alternator
- 7** Posoda za gorivo

Opis naprave

Generator

Generator se uporablja za napajanje z električno energijo, potrebno za obratovanje ustrezne električne naprave, kadar: ni omrežnega napajanja, na gradbišču, v gozdu, na tržnici ali če je po nevihti prišlo do začasnega izpada električnega napajanja.

Te naprave se napajajo z vnaprej zračno hlajenim bencinom ali dizelskimi motorji. Motor poganja alternator s fiksno hitrostjo približno 3000 vrtljajev na minuto, ki proizvaja elektriko 50 Hz.

Ponujamo velik izbor generatorjev, z uporabo kombinacij motorjev, alternatorjev in stojal, ki omogočajo najboljše vire napajanja za najrazličnejše aplikacije za prosti čas, v industrijske namene ali kot rezervni vir napajanja. Glede podatkov o zeleni uporabi in kategoriji generatorja vas vabimo, da obiščete www.briggspowerproducts.com.

Varilni generator

Varilni generatorji kombinirajo funkcije varilnika za električno oblačno varjenje in generatorja v eno samo napravo. Naše varilne generatorje napajajo motorji profesionalne kakovosti, zaščiteni so z močnimi polnimi okvirji in zasnovani kot idealna izbira za zmogljive naprave. Izhodni tok varilne naprave se lahko nastavi tako, da ustreza varilnim palicam in materialom.

Pred varjenjem morate prebrati in razumeti vse informacije v prospektu o varjenju.

Sestavljanje

Pred uporabo je treba vaš generator sestaviti.

Odstranite generator iz škatle

1. Škatlo postavite na trdno ploščato površino, z navzgor usmerjenimi puščicami "Ta stran zgoraj".
2. Previdno odprite gornje zavihke embalažne škatle.
3. Na enem koncu škatle odrežite kota od zgoraj do dna in spustite to stran škatle do tal.
4. Odstranite ves embalažni material, polnilo za škatlo itd.
5. Odstranite generator iz embalažne škatle.

PREVIDNO: Uporabite pravilne tehnike dviganja. Dviganja več kot 25 kilogramov se mora lotiti dve ali več oseb.

Opozorilne nalepke in njihovi položaji

Na generator so v vašo informacijo nalepljene naslednje opozorilne nalepke. Prosimo, da zagotovite, da ostanejo čitljive in trdno pritrjene na naslednjih položajih:

Vroča površina – Ne dotikajte se nalepka



Pritrjena blizu izpuha ali vročih delov motorja.

Opozorilo na nevarnost in nalepka Preberite priročnik

Pritrjena poleg krmilij motorja.

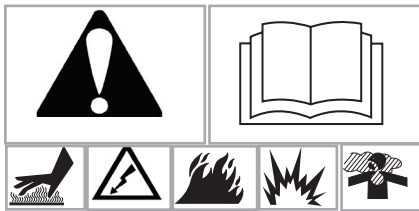

Nalepka Nevarnost električnega udara

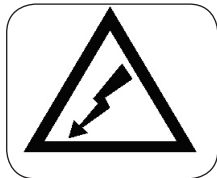

Pritrjena blizu izhodnih vtičnic.

Ne preobremenjujte generatorja

Zagotoviti morate, da bo vaš generator lahko dovajal dovolj energije za postavke, ki jih želite napajati ob istem času. Izvedite naslednje enostavne korake:

1. Določite orodja in naprave, ki jih želite napajati s svojim generatorjem.
2. Določite potrebno energijo za vsako postavko (glejte napisno tablico naprave - vati).
3. Seštejte vate, potrebne za postavke, ki bodo obratovale istočasno (in omogočale vžig motorja).

Vaš generator mora biti sposoben za napajanje VSAJ tega skupnega bremena.

Zaganjanje motorja je zelo pomembno. Zavedajte se, da indukcijski motorji, kot npr. tisti, ki poganjajo oljne črpalke, hladilnike in kompresorje, običajno zahtevajo za zagon 2 do 3 krat večje število vatov, kot je navedeno za njihovo obratovanje.

Opomba: Pogonska orodja, ki uporabljajo univerzalne komutatorske motorje, ne zahtevajo dodatne zagonске energije.

Opomba: Glede točnih električnih podatkov vedno pogledite napisno tablico, ki se nahaja na orodju ali napravi.

Pred zaganjanjem motorja

Dodajte olje in gorivo

- Generator postavite na ravno podlago.
- Pogledite v priročnik za delovanje motorja in upoštevajte priporočila za olje in gorivo.

PREVIDNO:

Vsak poskus zaganjanja ali vžiganja motorja, preden ga ustrezno napolnimo s priporočenim oljem, bo povzročil okvaro naprave.

- Glede informacij o polnjenju olja in goriva glejte priročnik o motorju.
- Če bi prišlo do poškodbe naprave zaradi neupoštevanja teh navodil, bo garancija razveljavljena.

Obratovanje generatorja

PREVIDNO:

Če motor zaganjate ali zaustavljate s priključenimi IN napajanimi bremenami, se bo generator poškodoval.

POSTOPEK ZAGONA GENERATORJA :



1. Zaženite generator.
2. Priključite bremensko napravo.
3. Vključite priključeno napravo.
4. Ponovite 2 in 3 za vsako dodatno napravo.

DELOVANJE GENERATORJA KONČAJTE KOT SLEDI:

1. Izključite vse priključene naprave.
2. Odklopite vse naprave z generatorja.
3. Zaustavite motor.

Zagon stroja

Za zagon generatorja:

1. Ventil za gorivo, če obstaja, obrnite  v položaj "On" (slika ) , označen na ventilu.

Opomba: Generatorji, ki delujejo dolgo časa, z velikimi posodami za gorivo, so lahko opremljeni z ventilom za gorivo pod posodo; zato mora biti tudi ta ventil vključen, tako kot ventil za gorivo na motorju.

2. Glejte priročnik za motor glede postopka zaganjanja motorja.

Upravljanje moči

Pomembno je, da pazimo pri priključevanju električnih bremen na generator. Pravljen in varen način za upravljanje moči generatorja je, da dodajamo bremena postopno, kot sledi:

1. Ko ni nič priključeno na generator, zaženite generator, kot je opisano zgoraj.
2. Zaporedno priključite in vključite zelena električna bremena, tako da začnete z največjim bremenom.
3. Pustite, da se stabilizira moč generatorja (motor deluje enakomerno in priključena naprava deluje pravilno).
4. Priključite in vključite drugo breme.
5. Ponovno pustite, da se generator stabilizira.
6. Ponovite koraka 4 in 5 za vsako dodatno breme.

Nikoli ne dodajte več bremen od zmogljivosti generatorja. Posebej pazite pri bremenih indukcijskega tipa. Glejte zgoraj "Ne preobremenjujte generatorja".

Priključevanje električnih bremen

1. Pustite, da se motor stabilizira in ogreva nekaj minut po zagonu.
2. Priključite in vključite zelena električna bremena.

POZOR:

- **Ne** povežite 3-faznih bremen z enofaznim generatorjem.
- **Ne** povežite 60 Hz bremen s 50 Hz generatorji ali obratno.
- **NE PREOBREMENJUJTE GENERATORJA.** Glejte zgoraj: "Ne preobremenjujte generatorja".
- Če je skupno breme generatorja manjše od 10% zmogljivosti generatorja, lahko utripajo luči.

Zaustavljanje motorja

1. Izključite priključene naprave, nato pa jih odklopite od generatorja.
2. Motor naj deluje nekaj minut brez obremenitve, da se stabilizirajo notranje temperature motorja in generatorja.
3. Klecno stikalo pomaknite v položaj "Off".
4. Ventil za gorivo, če obstaja, pomaknite v položaj "Off".

Obratovanje varilnega generatorja

- Zaženite motor, kot je predhodno opisano.
- Glejte posebno brošuro o varjenju.

Delovanje v hladnem vremenu

Pri nekaterih modelih generatorjev na bencinski pogon in pod določenimi vremenskimi pogoji (temperature izpod 4° C [40° F] ter pri visokem rosišču), lahko pri motorju pride do zamrznjenja uplinjača in/ali odzračevalnika ohišja motorja. Če pride pri generatorju do zamrznjenja uplinjača (motor ne vžge pri temperaturah zmrzovanja), nabavite in namestite pribor za odleditev uplinjača. Če potrebujete informacije, se obrnite na svojega pooblaščenega prodajalca.

Splošna priporočila za vzdrževanje

Lastnik/operator je odgovoren za zagotavljanje pravočasnega občasnega vzdrževanja, za popravilo vseh pomanjklivosti ter za vzdrževanje čistoče in pravilno skladiščenje naprave. **Nikoli ne uporabljajte poškodovanega ali pokvarjenega generatorja.**

Vzdrževanje motorja

Glejte priročnik o delovanju motorja za navodila.

Če potrebujete servisiranje motorja, ugotovite identifikacijsko številko motorja, kot je opisano v priročniku o delovanju motorja.

Vzdrževanje generatorja

Alternator in električni tokokrog ne vsebujejo delov, ki jih lahko servisira uporabnik, vključno z ležaji.

Vzdrževanje generatorja pomeni skrb za čistočo in suho stanje enote. Enoto uporabljajte in skladiščite v čistem in suhem okolju, kjer ne bo izpostavljena prevelikemu prahu, umazaniji, vlagi in korozivnim hlapom.

Hladilne zračne reže generatorja in motorja ne smejo biti zamašene s snegom, listjem ali drugimi tujki.

OPOZORILO

NIKOLI ne vstavljajte orodja ali predmeta skozi reže za zračno hlajenje, tudi če motor ne deluje.

- Vstavljanje predmetov lahko poškoduje notranje dele.
- Vstavljanje predmetov med delovanjem motorja lahko povzroči telesne poškodbe zaradi nepričvršenih oz. poškodovanih delov.

Čiščenje generatorja

- Uporabite vlažno krpo za brisanje zunanjih površin.
- Uporabite ščetko z mehкими ščetinami, da odstranite zatrdelo umazanijo in olje.
- Uporabite sesalec, da pobereite raztreseno umazanijo in odpadke.
- Preglejte reže in odprtine za hladilni zrak na generatorju. Te odprtine morajo biti vedno čiste in nezamašene.

PREVIDNO:

Ne uporabljajte vrtni cevi za čiščenje generatorja.

- V sistem za gorivo lahko pride voda in poškoduje motorne dele.
- Voda lahko prodre v generator skozi hladilne reže in se zadrži v izolaciji navitja rotorja in statorja.
- Voda in obloge umazanije bodo sčasoma zmanjšale izolacijsko upornost navitja.

Skladiščenje

Generator je treba zagnati vsaj vsakih sedem dni in ga pustiti, da deluje vsaj 30 minut. Če to ni mogoče in morate napravo vskladiščiti za več kot 30 dni, sledite naslednjim priporočilom za pripravo naprave na skladiščenje.

Skladiščenje generatorja

- Očistite generator, kot je opisano v "Čiščenje generatorja."
- Preverite ali so odprte in nezamašene reže in odprtine za hladilni zrak na generatorju.

PREVIDNO:

Prekrivala za skladiščenje so lahko vnetljiva.

- Ne polagajte prekrivala za skladiščenje na vroč generator.
- Pustite, da se naprava ohladi, preden na generator položite prekrivalo za skladiščenje.

Skladiščenje motorja

Za navodila glejte priročnik za motor.

Drugi nasveti za skladiščenje

- Da bi preprečili nabiranje usedlin v sistemu za dovod goriva ali na bistvenih delih uplinjača, dodajte v posodo stabilizator za gorivo in jo napolnite s svežim gorivom. Naprava naj deluje nekaj minut, da stabilizator steče skozi uplinjač. Napravo in gorivo lahko zatem skladiščite do 24 mesecev. Stabilizator za gorivo lahko kupite v svojem kraju.
- Ne skladiščite goriva iz ene sezone v drugo, če ni bilo obdelano po gornjem postopku.
- Zamenjajte posodo za gorivo, če začne rjaveti. Rja in/ali umazanija v gorivu lahko povzroči okvaro ali druge težave.
- Napravo skladiščite v čistem in suhem prostoru.

Servisiranje

Obiščite pooblaščenega serviserja firme Briggs & Stratton Power Products. Sleherni je založen z izvirnimi deli Briggs & Stratton ter opremljen z originalnim orodjem. Izurjeni mehaniki zagotavljajo strokovno popravilo, oziroma servisiranje vseh generatorjev, ki so jih proizvedli pri Briggs & Stratton Power Products. Samo trgovci, ki so avtorizirani s strani Briggs & Stratton, imajo raven storitev v skladu z zahtevami standardov Briggs & Stratton.



Kadar kupujete izdelek firme Briggs & Stratton Power Products, imate zagotovljeno zelo strokovno in zanesljivo servisiranje v več kot 30.000 pooblaščenih servisih po celem svetu, v katerih je več kot 5.000 servisnih tehnikov. Poiščite te znake povsod tam, kjer nudijo storitve Briggs & Stratton.



Najbližjega pooblaščenega serviserja Briggs & Stratton Power Products lahko najdete na zemljevidu z lokacijami naših prodajalcev na spletni strani www.briggspowerproducts.com.

Zahtevajte originalne Briggs & Stratton nadomestne dele z našim logotipom na škatli in/ali delu. Neoriginalni deli morda ne bodo delovali tako dobro in če jih uporabite, vam morda ne bomo upoštevali vaše garancije.

Odpravljanje napak

Vzroki, navedeni v tej tabeli, morda ne bodo veljali za vse modele generatorja.

Težava	Vzrok	Rešitev
Motor deluje, vendar ni na voljo AC izhod.	<ol style="list-style-type: none">1. Odklopnik je odprt (če obstaja).2. Slaba povezava ali poškodovan kabel.3. Priključena naprava je slaba.4. Napaka generatorja.	<ol style="list-style-type: none">1. Ponastavite odklopnik (če obstaja).2. Preverite, popravite ali zamenjajte.3. Priključite drugo napravo, ki je v dobrem stanju.4. Obrnite se na pooblaščenega serviserja firme Briggs & Stratton Power Products (BSPP).
Motor deluje v redu, vendar zablokira, ko priključimo bremena.	<ol style="list-style-type: none">1. Kratek stik v priključenem bremenu.2. Generator je preobremenjen.3. Prenizka hitrost motorja.4. Kratek spoj tokokroga generatorja.	<ol style="list-style-type: none">1. Odklopite kratko spojeno električno breme.2. Poglejte: "Ne preobremenjujte generatorja".3. Obrnite se na pooblaščenega serviserja BSPP.4. Obrnite se na pooblaščenega serviserja BSPP.
Motor ne vžge, ali pa vžge in ne deluje enakomerno.	<ol style="list-style-type: none">1. Nizek nivo olja.2. Umazan zračni filter.3. Brez goriva.4. Postano/kontaminirano gorivo.5. Kabel svečke ni povezan s svečko.6. Umazana ali poškodovana svečka.7. Voda v gorivu ali neustrezno gorivo.8. Premočno dušenje.9. Preveč bogata mešanica goriva.10. Sesalni ventil blokiran v odprtem ali zaprtem stanju.11. Motor je izgubil kompresijo.	<ol style="list-style-type: none">1. Okrov ročične gredi napolnite do ustreznega nivoja.2. Očistite ali zamenjajte zračni filter.3. Posodo za gorivo napolnite z ustreznim gorivom.4. Izpraznite posodo za gorivo in jo napolnite s svežim gorivom.5. Priključite kabel na svečko.6. Očistite/zamenjajte svečko.7. Izpraznite posodo za gorivo; napolnite jo s svežim gorivom.8. Loputo za hladni zagon nastavite v položaj "Off".9. Obrnite se na pooblaščenega serviserja BSPP.10. Obrnite se na pooblaščenega serviserja BSPP.11. Obrnite se na pooblaščenega serviserja BSPP.
Motor se zaustavi med delovanjem.	<ol style="list-style-type: none">1. Brez goriva.2. Nizek nivo olja.3. Okvara motorja.	<ol style="list-style-type: none">1. Napolnite posodo z gorivom.2. Dolijte olja do ustreznega nivoja.3. Obrnite se na pooblaščenega serviserja BSPP.
Motorju primanjkuje energije.	<ol style="list-style-type: none">1. Previsoko breme.2. Umazan zračni filter.3. Motor je treba servisirati.	<ol style="list-style-type: none">1. Poglejte "Ne preobremenjujte generatorja".2. Zamenjajte zračni filter.3. Obrnite se na pooblaščenega serviserja BSPP.
Motor se ne zaustavi.	<ol style="list-style-type: none">1. Okvara motorne komponente.	<ol style="list-style-type: none">1. Odklopite električna bremena, izključite vse ventile za gorivo in pustite, da motor teče, dokler mu ne zmanjka goriva.

BRIGGS & STRATTON POWER PRODUCTS GROUP, LLC, GARANCIJSKA POLICA LASTNIKA NAPRAVE

V veljavo stopi 1. januarja 2003 in zamenja vse garancijske liste brez datuma in vse garancijske liste, izdane pred 1. januarjem 2003.

OMEJENA GARANCIJA

Briggs & Stratton Power Products Group, LLC bo brezplačno popravila ali nadomestila vsak del ali dele naprave s pomanjkljivostmi v materialu ali izdelavi ali obojim. Stroške za transport sestavnih delov, ki so bili posredovani v popravilo ali zamenjani pod to garancijo, mora nositi kupec. Ta garancija velja za časovno obdobje in pod pogoji, ki so navedeni v nadaljevanju. Za popravilo v garancijskem roku poiščite najbližjo pooblaščenno servisno delavnico na zemljevidu licenčnih partnerjev na www.briggspowerproducts.com.

NE OBSTAJA NOBENA DRUGA IZREČNA GARANCIJA. NAKAZANE GARANCIJE, VKLJUČNO Z GARANCIJO TRŽNOSTI IN UPORABNOSTI ZA DOLOČEN NAMEN, SO OMEJENE NA ČAS ENEGA LETA OD NAKUPA, OZIROMA DO ROKA, KI JE ZAKONSKO DOLOČEN. VSE DRUGE NAKAZANE GARANCIJE SO IZKLJUČENE. ODGOVORNOST ZA NAKLJUČNO ALI POSLEDIČNO ŠKODO JE IZKLJUČENA DO MEJE, KI JO DOVOLJUJE ZAKON. Nekatere države ne dovoljujejo omejitve trajanja nakazane garancije, druge pa ne dovoljujejo omejitve ali izključitve naključnih in posledičnih poškodb, zato ni nujno, da se zgoraj omenjene omejitve in izključitve nanašajo na vas. Ta garancija vam zagotavlja posebne pravne pravice, lahko pa imate še druge pravice, ki se razlikujejo od države do države.

NAŠA NAPRAVA*

IZVENKRMNI MOTOR	NAPRAVA ZA VISOKOTLAČNO PRANJE	VODNA ČRPALKA (Ni na voljo v ZDA)	PRENOSNI GENERATOR VARILNI	HIŠNI GENERATORSKI SISTEM (vključuje preklopno stikalo, če je prodano z napravo.)		PREKLOPNO STIKALO
				Manj kot 10 KW	10 KW ali več	

GARANCIJSKI ROK*

Uporaba s strani kupca	2 leti	1 leto	1 leto	2 leti	2 leti	3 leta ali 1500 ur	1 leto
Komercialna uporaba	nič	90 dni	90 dni	1 leto	1 leto		

* Za motor in zagonske baterije dajejo garancijo samo proizvajalci teh izdelkov.

** 2 leti za vse potrošne izdelke v Evropski uniji. Deli samo v 2. letu za uporabo s strani kupca prenosnega generatorja ali hišnega generatorskega sistema - manj kot 10 KW, izven Evropske unije.

Garancijsko obdobje se začne z dnevom, ko napravo kupi prvi kupec v prodaji na drobno oz. komercialni končni uporabnik, ter se nadaljuje za obdobje, navedeno v gornji tabeli. "Uporaba s strani kupca" pomeni osebno uporabo v gospodinjstvu, s strani kupca v prodaji na drobno. "Komercialna uporaba" pomeni vse druge uporabe, vključno z uporabo za pridobivanje komercialnih prihodkov ali za izdajanje v najem. Potem ko je bila naprava že v komercialni uporabi, se bo v namene te garancije vedno obravnavala kot naprava za komercialno uporabo. **Naprava, ki je bila uporabljena za primarno napajanje namesto omrežnega napajanja, ni primerna za to garancijo. Ne dajemo garancije za naprave za visokotlačno pranje na električni pogon, ki se uporabljajo v komercialne namene.**

ZA PRIDOBITEV GARANCIJE ZA IZDELKE BRIGGS & STRATTON NI POTREBNA REGISTRACIJA GARANCIJE. SHRANITE POTRDILO O NAKUPU. ČE TEDAJ, KO POTREBUJETE GARANCIJSKO STORITEV, NE PREDLOŽITE DOKAZILA O DATUMU PRVOTNEGA NAKUPA, SE BO ZA DOLOČANJE GARANCIJSKE DOBE UPORABLJAL DATUM PROIZVODNJE IZDELKA.

O VAŠI GARANCIJI

Z veseljem vam bomo opravili popravilo v garanciji in se vam opravičujemo za neprijetnosti. Popravila v garanciji lahko izvajajo vsi pooblašeni servisi. Večino popravil v garanciji izvedemo rutinsko, včasih pa so zahtevki za servisiranje v garanciji neupravičeni. Na primer: servisiranje v garanciji ne pride v poštev, če je prišlo do poškodbe naprave zaradi napačne uporabe, pomanjkanja rednega vzdrževanja, prevoza, rokovanja, skladiščenja ali neustrezne postavitve. Prav tako garancija ni veljavna, če je odstranjen datum proizvodnje ali serijska številka na napravi, ali če je bila naprava spremenjena ali modificirana. Med garancijskim obdobjem pooblašeni serviser po svoji izbiri popravi ali zamenja vsak del, za katerega ob pregledu ugotovi, da se je pokvaril pri normalni uporabi in delovanju. Ta garancija ne pokriva naslednjih popravil in opreme:

- **Normalna obraba:** Tako kot vse mehanske naprave tudi zunanje električne naprave potrebujejo občasno zamenjavo delov in servisiranje, da bi dobro delovale. Ta garancija ne pokriva popravila, če se je ob normalni uporabi iztrošil posamezen del ali naprava.
- **Montaža in vzdrževanje:** Ta garancija ne velja za naprave ali dele, ki so bili podvrženi neustrezni oz. nedovoljeni montaži ali spremembi oz. dopolnitvi, napačni uporabi, zanemarjanju, nesrečam, preobremenitvi, preveliki hitrosti, neustreznem vzdrževanju, popravilu ali skladiščenju, kar je po naši presoji negativno vplivalo na njeno storilnost in zanesljivost. Ta garancija tudi ne pokriva normalnega vzdrževanja, kot so nastavitve, čiščenje zamašenega sistema za gorivo (zaradi kemikalij, umazanije, saj, apna itd.).
- **Druge izključitve:** Ta garancija izključuje potrošne dele, kot so hitre sklopke, merilniki oljnega nivoja, jermeni, o-obročji, filtri, tesnilo črpalke itd., črpalke, ki so delovale brez napajanja vode, ali poškodbe oz. napačno delovanje kot posledica nesreč, zlorabe, sprememb oz. dopolnil ali zaradi nepravilnega servisiranja ali zmrzovanja ali zaradi kemičnega razpada. Deli pribora kot so pištole, cevi, palice in šobe so izključeni iz garancije za izdelke. Izključena je tudi vsa rabljena, zopet usposobljena in demonstracijska oprema, oprema rabljena za primarno napajanje namesto omrežnega napajanja in oprema, rabljena v aplikacijah za intenzivno nego.

BRIGGS & STRATTON POWER PRODUCTS GROUP, LLC
JEFFERSON, WI, USA

Како користити слике из упутства

1 - 3 се односе на слике на унутрашњем поклопцу. Сликe приказују карактеристичне особине и контролне функције малих генератора.

1 - 10 се односи на делове приказане на Слици.

БЕЗБЕДНОСНЕ МЕРЕ



Прочитајте, проучите и користите ово упутство пре пуштања вашег генератора у рад.

Сачувајте ово упутство за каснију употребу.

Упутство се односи само за руковање генератором и треба га користити уз упутство за руковање мотором.

Прочитајте, проучите и користите упутство за руковање мотором ради безбедносног коришћења и одржавања мотора.

Знак за опасност () се користи да укаже на безбедносне информације о опасностима које могу довести до телесних повреда. Истакнута реч (ОПАСНОСТ, УПОЗОРЕЊЕ, ПАЖЊА) се користи са знаком за опасност да укаже на степен могуће повреде. Осим тога, знак за опасност се користи да укаже на врсту опасности.

ОПАСНОСТ: Указује на опасност која, ако се не избегне, може довести до смртног исхода или озбиљних повреда.

УПОЗОРЕЊЕ: Указује на опасност која, ако се не избегне, може проузроковати смрт или озбиљне повреде.

ПАЖЊА: Указује на опасност која, ако се не избегне, може довести до лакших или умерених повреда.

ПАЖЊА: Уколико се користи без знака упозорења, указује на могућност квара на уређају.

МЕЂУНАРОДНИ ЗНАЦИ ЗА ОПАСНОСТ И ЗНАЧЕЊА



	ОПАСНОСТ
	Генератор производи јак напон. Додиривање електричних жица под напонам ће проузроковати смрт или озбиљне повреде.
<ul style="list-style-type: none"> • Немојте додиривати неизолиране жице или утикаче. • Немојте користити генератор са похабаним, истрошеним или оштећеним електричним кабловима. • Немојте дозволити да се електричне жице или каблови заглаве испод рама генератора. • Немојте користити генератор по киши. • Немојте користити нити додиривати генератор ни електричне каблове ако стојите у води, док сте боси или мокрым рукама и ногама. • Немојте користити или додиривати влажне апарате који су прикључени на генератор док је у погону. • Немојте дозволити нестручним лицима или деци да користе или одржавају генератор. • Када се генератор користи као резервни извор енергије, повежите га помоћу одговарајућих двополних сигурносних преклопника. Жице са постојећом мрежом мора повезати овлашћени електричар у складу са локалним прописима. • Уколико се генератор не изолира од прикљученог уређаја, услед повратног напона струје, може доћи до смрти или повреде корисника. 	

	ОПАСНОСТ
	Игнорисање локалних прописа о уземљењу генератора, може проузроковати струјни удар.
<ul style="list-style-type: none"> • Локални прописи могу налагати да се рам генератора повеже са шилком у земљи. Консултујте вашег електричара о потребама уземљења на вашој локацији. 	

	УПОЗОРЕЊЕ
	Неки генератори имају могућност пуњења акумулатора. Гас из акумулатора може да експлодира.
<ul style="list-style-type: none"> • Не приносите варнице и пламен у близини акумулатора. • Никада не стављајте предмете од метала преко клеме акумулатора. Пре пуњења клеме проверите помоћу волтметра или хидрометра. • Акумулатори испуштају експлозивни гас водород приликом пуњења. НЕМОЈТЕ дозволити приношење било каквог отвореног пламена, варнице, топлоте или запалене цигарете око акумулатора за време пуњења и неколико минута после тога. • Акумулатори садрже опасне хемикалије. Немојте додиривати хемикалије из акумулатора. 	

	УПОЗОРЕЊЕ
	<ul style="list-style-type: none"> • Овај генератор се не сме користити у пловним објектима. • Уколико се не поштује ово упозорење може доћи до телесних повреда или материјалне штете.

УУ

	УПОЗОРЕЊЕ
	Гориво и испарења од горива су изузетно запаљиви и експлозивни. Ватра или експлозија могу да проузрокују озбиљне опекотине или смрт.

ПРИ СИПАЊУ ГОРИВА

- Искључите генератор OFF и оставите га да се охлади најмање 2 минута пре него што скинете поклопац за гориво. Поклопац отварајте полако како би изашао притисак из резервоара.
- Резервоар пуните напољу.
- Ако се гориво проспе, очистите дотично место и сачекајте да гориво испари пре него што поново укључите мотор.
- Немојте препунити резервоар. Оставите простор због ширења запремине горива.
- Гориво држите даље од варница, отвореног пламена, контролних лампица, топлоте и осталих запаљивих извора.
- Немојте палити цигарету или пушити.

ПРИ РУКОВАЊУ УРЕЂАЈЕМ

- Немојте превише нагињати уређај да не би дошло до просипања горива.

ПРИ ТРАНСПОРТУ ИЛИ ПОПРАВЦИ УРЕЂАЈА

- Транспорт и поправку обављајте док је резервоар ПРАЗАН.
- Генератор увек држите у исправном положају приликом транспорта.
- Извуците кабл са свећице.
- Немојте употребљавати генератор у возилу или пловном објекту у покрету, пошто може доћи до просипања горива.

ПРИ ОДЛАГАЊУ ГОРИВА ИЛИ УРЕЂАЈА СА ГОРИВОМ У РЕЗЕРВОАРУ

- Држите даље од пећи, штедњака, бојлера, машине за сушење веша или других уређаја који имају контролну лампицу и других запаљивих извора пошто они могу да запале испарења од горива.
- Држати даље од запаљивих материјала.

	ОПАСНОСТ
	Генератор за време рада испушта отрован гас угљенмоноксид који је без боје и мириса. Удисање угљенмооксида може проузроковати мучнину, несвестицу или смрт.

- Генератор употребљавати ИСКЉУЧИВО напољу.
- Због одговарајуће вентилације оставите најмање 1 метар слободног простора око генератора.
- Немојте модификовати издувни систем.
- Немојте користити генератор у затвореном простору, чак и са отвореним вратима и прозорима, укључујући ту и просторије за генератор у камп приколицима или комбијима за камповање.

	УПОЗОРЕЊЕ
	Мотори приликом рада производе топлоту. Температура издувног отвора и његове околине достиже преко 65°C (150°F). Може доћи до озбиљних опекотина приликом додира.

- Издувни гасови су ВРЕЛИ.
- Немојте додиривати загрејане површине.
- Пре додиривања оставити уређај да се охлади.

Саставни делови генератора

На сваком генератору постоји плочица са неопходним подацима о производу да би се обавио гаранцијски сервис.

Слика **1** приказује карактеристичну плочицу генератора са подацима.

Овде упишите серијски модел **1** генератора:

Овде упишите серијски број **2** генератора:

Овде упишите датум куповине:

У корисничком упутству за мотор можете наћи информације о гаранцији и раду мотора.

Карактеристични саставни делови генератора се могу видети на Слици **2**:

- 1** Издувни отвор
- 2** Рам за уземљење
- 3** Стартер
- 4** Место где се налази плочица са подацима
- 5** Мотор
- 6** Алтернатор
- 7** Резервоар за гориво

Опис уређаја

Генератор

Генератор се користи да обезбеди електричну енергију за рад електричних уређаја у ситуацији када нема мрежног напајања електричне енергије, на грађевини, у шуми, на пијаци или када је прекинуто мрежно напајање електричном енергијом услед невремена.

Ове уређаје покрећу усавршени бензински или дизел мотори са ваздушним хлађењем. Мотор покреће алтернатор који има константну брзину од око 3000 обртаја у минути и производи струју од 50 Hz.

У понуди имамо широк спектар генератора са разним комбинацијама мотора, алтернатора и постоља, који су најбољи извор електричне енергије за примене у условима одмора, непогоде или у индустрији. Молимо вас да посетите интернет страницу www.briggspowerproducts.com да би сте видели примену вашег генератора и којој категорији припада.

Генератор-заваривач

Генератори-заваривачи функционишу као апарат за заваривање и генератор у једном уређају. Наше генераторе-завариваче покрећу мотори изузетног квалитета, заштићени чврстим рамовима и пројектовани тако да буду идеалан избор у многим применама. Напон струје у заваривачу се може подесити тако да одговара особинама жица за заваривање и осталих материјала.

Прочитајте и проучите све информације из брошуре пре заваривања.

Монтажа

Потребно је извршити извесне припремне радње како би генератор био спреман за употребу.

Издајте генератор из картонске кутије

1. Ставите кутију на чврсту, равну површину тако да стрелица на кутији буде окренута на горе.
2. Пажљиво отворите странице транспортне картонске кутије.
3. Исеците ивице на једној од страна кутије од врха до дна и ту страницу положите равно на под.
4. Издајте сав материјал за паковање, подметаче итд.
5. Издајте генератор из транспортне кутије.

ПАЖЊА: Користите технике безбедног дизања. За више од 25 килограма потребно је најмање двоје људи.

Етикете са упозорењима и места где се постављају

Ове етикете се стављају на генератор ради ваше информације. Молимо вас обезбедите да остану читљиве и чврсто постављене на следећим местима:

Загрејана површина – немојте додиривати



Ставља се у близини издувног отвора или загрејаних делова мотора.

Етикета упозорење о опасности, прочитајте упутство

Ставља се у близини контролних делова мотора.

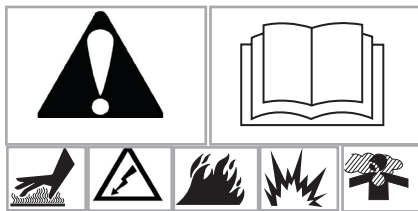

Етикета о опасности од струјног удара

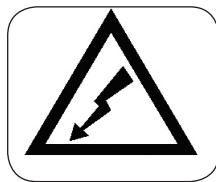

Ставља се у близини излазних утикача.

Немојте преоптеретити генератор

Морате проверити да ли ваш генератор може да обезбеди довољно електричне енергије за уређаје које ћете користити истовремено. Следите ова једноставна упутства:

1. Одаберите алате и апарате које ћете прикључити на ваш генератор.
2. Одредите неопходни напон електричне енергије за сваки апарат (погледајте плочицу са подацима за апарате - Вати).
3. Израчунајте колико је укупно Вати неопходно за све апарате који ће радити истовремено (водите рачуна да морате да укључите и мотор).

Ваш генератор би морао да обезбеди НАЈМАЊЕ ово укупно оптерећење.

Морате узети у обзир да је стартовање мотора веома важно. Обратите пажњу да индуктивним типовима мотора, попут оних које имају пумпе за канализацију, фрижидери и компресори, треба 2 до 3 пута више Вати него што је предвиђено да би стартовали.

Белешка: Електричним апаратима који користе универзалне комутативне моторе не треба та додатна снага приликом стартовања.

Белешка: Увек погледајте плочицу са подацима на алату или апарату да би сте видели тачне податке о електричном напајању.

Пре стартовања мотора

Сипајте уље и гориво

- Поставите генератор на равну површину.
- Погледајте упутство за коришћење мотора и следите упутства и препоруке везане за уље и гориво.

ПАЖЊА

До квара на уређају може доћи уколико се упали или покрене мотор пре него што му је прописно доливано одговарајуће уље.

- Погледајте упутство за рад са мотором да би сте видели како да сипате уље и гориво.
- Гаранција неће важити уколико настане квар на уређају због непридржавања ових упустава.

Коришћење генератора

ПАЖЊА

Генератор ће се оштетити уколико је мотор оптерећен И под напоном приликом укључења или искључења.

ПУСТИТЕ ГЕНЕРАТОР У РАД НА СЛЕДЕЋИ НАЧИН:

1. Укључите генератор.
2. Прикључите уређај који се напаја.
3. Прикључени уређај ставите у положај ON.
4. Поновите 2 и 3 за сваки додатни уређај.

ПРЕКИНИТЕ РАД СА ГЕНЕРАТОРОМ НА СЛЕДЕЋИ НАЧИН:

1. Прикључене уређаје ставите у положај OFF.
2. Искључите све уређаје из генератора.
3. Угасите мотор.

Стартовање мотора

Како укључити генератор:

1. Ако постоји вентил за гориво окрените га на положај "On" (Слика  3) као што је на њему обележено.

Белешка: Испод резервоара оних генератора који имају велики резервоар и који су предвиђени за дуги рад се може наћи још један вентил за гориво. Због тога би осим главног вентила за гориво требало отворити и овај вентил.

2. Погледајте упутство за мотор да би сте сазнали како да га стартујете.

Одређивање напона електричне енергије

Веома је важно водити рачуна о оптерећењу генератора електричном енергијом. Правилан и безбедан начин да употребите напон генератора је да га постепено оптерећујете:

1. Проверите да ништа није прикључено на генератор и укључите га на претходно назначени начин.
2. Прикључите и упалите жељене уређаје један за другим, почевши од оног са најјачим оптерећењем.
3. Сачекајте да генератор устали рад (мотор ради једнолично а прикључени уређај правилно).
4. Прикључите и упалите други уређај.
5. Поново сачекајте да генератор устали рад.
6. Поновите кораке 4 и 5 за сваки прикључени уређај.

Никад немојте оптеретити генератор више од његовог капацитета. Обратите посебну пажњу на оптерећења индуктивног типа. Погледајте претходни одељак "Немојте преоптеретити генератор".

Прикључивање електричних уређаја

1. После стартовања пустите да се мотор стабилизује и угреје неколико минута.
2. Прикључите и упалите електрични апарат по избору.

МОЛИМО ВАС ОБРАТИТЕ ПАЖЊУ:

- Немојте прикључивати трофазне уређаје на једнофазни генератор.
- Немојте прикључивати уређаје са 60 Hz на генераторе са 50 Hz или обрнуто.
- **НЕМОЈТЕ ПРЕОПТЕРЕТИТИ ГЕНЕРАТОР.** Погледајте претходни одељак "Немојте преоптеретити генератор".
- Сијалице ће можда почети да трепере уколико укупна номинална вредност оптерећења генератора буде мања од 10 %.

Искључивање мотора

1. Искључите уређаје који су прикључени на генератор OFF и извучите каблове.
2. Сачекајте да мотор ради неколико минута без оптерећења, како би се усталила унутрашња температура мотора и генератора.
3. Окрените микропрекидач у положај "Off".
4. Ако постоји вентил за гориво ставите га у положај "Off".

Употреба генератор-заваривача

- Стартујте мотор као што је раније назначено.
- Погледајте посебан приручник за заваривач.

Рад при хладном времену

На појединим моделима генератора са бензинским погоном, по одређеним временским приликама (температурама испод 4° C [40° F] и по влажном времену), у карбуратору мотора или у кућишту вентилационог система може да се појави лед. Ако се у карбуратору генератора појави лед (мотор не ради испод тачке мржњења), набавите и ставите средство које ће одледити карбуратор. Контактрајте вашег продавца за више информација.

Опште препоруке за одржавање

Власник/корисник је одговоран да се сви периодични сервиси редовно обављају, да се уклоне сви недостаци, да уређај буде чист и да се чува на одговарајућем месту. **Никада немојте користити оштећен или дефектан генератор.**

Одржавање мотора

Погледајте упутство за кориснике мотора.

Уколико је вашем мотору неопходан сервис, установите идентификациони број мотора, као што је описано у упутствима за коришћење мотора.

Одржавање генератора

Алтернатор, електрични спојеви и лежишта немају делове које треба да одржава корисник.

Одржавање генератора се састоји у томе да он мора да буде чист и сув. Користите и чувајте уређај на чистом и сувом месту где неће бити претерано изложен прашици, прљавштини, влаги или корозивним испарењима.

Вентилациони отвори на генератору и мотору не смеју бити загушени снегом, лишћем или било каквим страним предметом.

УПОЗОРЕЊЕ

НИКАДА немојте стављати алат или предмете кроз отворе за вентилацију, чак и онда када је мотор угашен.

- Уметање предмета може да оштети унутрашње делове.
- Уметање предмета док мотор ради може довести до повреде од непричвршћених, оштећених делова.

Чишћење генератора

- Користите влажну крпу да би сте обрисали спољне површине.
- Користите меку, чекињасту четку да би сте очистили места за прљавшину блатом и угљем.
- Усисивачем покуните остатке од блата и наноса.
- Проверавајте вентилационе отворе на генератору. Ови отвори морају да буду чисти и проходни.

ПАЖЊА

Немојте користити водено црево за чишћење генератора.

- Вода може да уђе у систем за гориво и оштети делове мотора.
- Вода може да уђе у генератор кроз отворе за хлађење и да се задржи у изолационом намотају ротора и статора.
- Вода и заостала прљавштина ће временом ослабити отпорност изолационог намотаја.

Одлагање

Генератор би требало укључити најмање једном у седам дана и оставити га да ради минимум 30 минута. Ако нисте у могућности да то урадите а уређај одлажете на више од 30 дана, учините то на следећи начин.

Одлагање генератора

- Очистите генератор као што је објашњено у одељку "Чишћење генератора".
- Проверите да ли су вентилациони отвори на генератору чисти и проходни.

ПАЖЊА

Неки покривачи за одлагање уређаја могу бити запаљиви.

- Немојте стављати покриваче преко загрејаних површина.
- Пустите да се уређаји охладе пре покривања и одлагања генератора.

Одлагање мотора

Погледајте упутства за кориснике мотора

Остала упутства за одлагање

- Ставите адитив за гориво у резервоар и сипајте ново уље да би сте спречили формирање осоле у систему за гориво и на битним деловима карбуратора. Пустите уређај да ради неколико минута како би адитив прошао кроз карбуратор. Уређај и гориво се после тога могу одложити до 24 месеца. Адитив за гориво можете купити и у месту боравка.
- Немојте одлагати гориво из једног годишњег доба у друго ако нисте поступили као што је претходно назначено.
- Замените посуду за гориво ако почне да рђа. Рђа и прљавштина могу да проузрокују оштећење или друге проблеме.
- Уређај држите на чистом и сувом месту.

Сервис

Посетите овлашћеног сервисног представника фирме Briggs & Stratton. Сви представници имају у залихама оригиналне резервне делове фирме Briggs & Stratton и опремљени су специјалним алатом за сервисирање. Обучени механичари вам гарантују стручан сервис свих генератора фирме Briggs & Stratton. Само они представници који се оглашавају као "Овлашћени представници фирме Briggs & Stratton" могу да задовоље стандарде фирме Briggs & Stratton.



на свим местима на којима се нуди сервис фирме Briggs & Stratton.

Када купите производ фирме Briggs & Stratton, вама је широм света загарантован квалитетан и поуздан сервис у више од 30,000 овлашћених сервисних представништава, укључујући 5,000 стручних сервисних техничара. Потражите их



интернет странице www.briggspowerproducts.com.

Купите искључиво оригиналне делове фирме Briggs & Stratton са нашим логотипом на кутији или резервном делу. Постоји могућност да делови који нису оригинални неће добро радити а можете изгубити и право на гаранцију.

Пронађите најближег овлашћеног сервисног представника фирме Briggs & Stratton на мапи на којој се налазе наши представници у оквиру

Лоцирање и уклањање неисправности

Узроци наведени у овој табели се можда не односе на све моделе генератора.

Проблем	Узрок	Решење
Мотор ради али нема наизменичне струје.	<ol style="list-style-type: none">1. Струјни прекидач (ако постоји) је отворен.2. Лош контакт или оштећен кабл.3. Прикључени уређај је неисправан.4. Грешка у генератору.	<ol style="list-style-type: none">1. Заменили струјни прекидач (ако постоји).2. Проверите, поправите или замените.3. Прикључите други уређај који је у функцији.4. Контакттирајте сервисног представника фирме Briggs & Stratton.
Мотор добро ради али се загушује када се прикључе уређаји.	<ol style="list-style-type: none">1. Кратак спој у прикљученом уређају.2. Генератор је преоптерећен.3. Брзина мотора је исувише мала.4. Кратак спој у генератору.	<ol style="list-style-type: none">1. Искључите уређај са кратким спојем.2. Погледати одељак "Немојте преоптеретити генератор".3. Контакттирајте сервисног представника фирме Briggs & Stratton.4. Контакттирајте сервисног представника фирме Briggs & Stratton.
Мотор неће да упали или стартује па ради неравномерно.	<ol style="list-style-type: none">1. Низак ниво уља.2. Прљав ваздушни филтер.3. Недостатак горива.4. Устајало и задрљано гориво.5. Кабл нема контакт са свећицом.6. Задрљана или слаба свећица.7. Вода у гориву или неодговарајуће гориво.8. Загушење.9. Прејака мешавина горива.10. Улазни вентил зачепљен или затворен.11. Притисак у мотору је ослабио.	<ol style="list-style-type: none">1. Напуните кућиште до одговарајућег нивоа.2. Очистите или замените филтер за ваздух.3. Сипајте одговарајуће гориво у резервоар.4. Испразните гориво из резервоара и сипајте ново гориво.5. Ставите кабл на свећицу.6. Очистите/замените свећицу.7. Испразните гориво из резервоара и сипајте ново гориво.8. Ставите саух у положај "Off".9. Контакттирајте сервисног представника фирме Briggs & Stratton.10. Контакттирајте сервисног представника фирме Briggs & Stratton.11. Контакттирајте сервисног представника фирме Briggs & Stratton.
Мотор се гаси за време рада.	<ol style="list-style-type: none">1. Недостатак горива.2. Низак ниво уља.3. Квар на мотору.	<ol style="list-style-type: none">1. Сипајте гориво у резервоар.2. Додајте уље до одговарајућег нивоа.3. Контакттирајте сервисног представника фирме Briggs & Stratton.
Мотору недостаје снага.	<ol style="list-style-type: none">1. Превелико оптерећење.2. Задрљан филтер за ваздух.3. Мотору је потребан сервис.	<ol style="list-style-type: none">1. Погледајте одељак "Немојте преоптеретити генератор".2. Заменили филтер за ваздух.3. Контакттирајте сервисног представника фирме Briggs & Stratton.
Мотор неће да се угаси.	<ol style="list-style-type: none">1. Део мотора у квари.	<ol style="list-style-type: none">1. Искључите све електричне уређаје, заврните све вентиле за гориво и пустите да мотор потроши сво преостало гориво.

BRIGGS & STRATTON POWER PRODUCTS GROUP LLC, ГАРАНЦИЈСКИ ЛИСТ ВЛАСНИКА УРЕЂАЈА

Сви делови биће замењени до 1. јануара, 2003. уколико на гаранцији није назначен датум или је датум пре 1. јануара, 2003.

ОГРАНИЧЕЊА ГАРАНЦИЈЕ

Briggs & Stratton Power Products Group, LLC ће бесплатно поправити или заменити било који део или делове уређаја који имају недостатак у материјалу, изради или у оба. Купац ће сносити транспортне трошкове за делове које је послао ради поправке или замене по овој гаранцији. Ова гаранција важи за доле-назначене временске периоде и услове. За сервис у гаранцијском року пронађите најближег овлашћеног сервисног представника на нашој мапи са представницима, на интернет страници www.briggspowerproducts.com.

НЕМА ДРУГЕ ИСКЉУЧИВЕ ГАРАНЦИЈЕ. ОБУХВАЋЕНЕ ГАРАНЦИЈЕ, УКЉУЧУЈУЋИ И ОНЕ О ПРОДАЈИ И ПРИКЛАДНОСТИ ЗА ОДРЕЂЕНЕ ПОТРЕБЕ, СУ ОГРАНИЧЕНЕ НА ЈЕДНУ ГОДИНУ ОД КУПОВИНЕ, ИЛИ ЈЕ ПО ЗАКОНУ ДОЗВОЉЕНО ИЗУЗЕЋЕ ЈЕДНЕ ИЛИ СВИХ ОБУХВАЋЕНИХ ГАРАНЦИЈА. ОДГОВОРНОСТ ЗА СЛУЧАЈНЕ ИЛИ ИНДИРЕКТНЕ КВАРОВЕ ЈЕ ИЗУЗЕТА УКОЛИКО ТО ЗАКОН ДОЗВОЉАВА. Неке државе или земље не дозвољавају ограничења у трајању гаранција док друге не дозвољавају изузеће или ограничење за случајне или индиректне кварове, тако да се можда горе-поменуто ограничење и изузеће не односи на вас. Ова гаранција вам даје одређена законска права а могуће је да ви имате и друга права која зависе од државе до државе или од земље до земље.

НАШ УРЕЂАЈ*

СПОЉНИ МОТОР	МАШИНА ЗА ПРАЊЕ ПОД ПРИТИСКОМ	ПУМПА ЗА ВОДУ (Не продаје се у САД)	ПРЕНОСИВИ ГЕНЕРАТОР АПАРАТ ЗА ЗАВАРИВАЊЕ	ГЕНЕРАТОР ЗА КУЋНУ УПОТРЕБУ (Укључује преносни прекидач ако се продаје са уређајем.)	ПРЕНОСНИ ПРЕКИДАЧ
				Мање од 10 KW	10 KW или више

ГАРАНТНИ РОК**

Лична употреба	2 године	1 година	1 година	2 године	2 године	3 године или 1500 сати	1 година
Комерцијална употреба	нема	90 дана	90 дана	1 година	1 година		

* Гаранцију на мотор и акумулаторе искључиво дају произвођачи тих производа.

** 2 године за сву робу широке потрошње у Европској Унији. Делови само за 2. годину за лично коришћење преносивог генератора и генераторског уређаја за кућну употребу- мање од 10 KW, изван Европске Уније.

Гарантни рок почиње даном куповине од стране првог купца на мало или крајњег комерцијалног потрошача и важи за временски период у горе-назначеној табели. "Лична употреба" означава личну, кућну употребу од стране купца на мало. "Комерцијална употреба" означава сваку другу употребу, укључујући употребу у комерцијалне сврхе, остваривање прихода или изнајмљивања. Када се уређај једном користи у комерцијалне сврхе, он ће се за сврхе ове гаранције сматрати да је у комерцијалној употреби. **Уређаји који су употребљени за пробни рад не потпадају у ову гаранцију. Електричне машине за прање под притиском које се користе у комерцијалне сврхе нису под гаранцијом.**

НИЈЕ НЕОПХОДНА НИКАКВА РЕГИСТРАЦИЈА ДА БИСТЕ ДОБИЛИ ГАРАНЦИЈУ НА ПРОИЗВОД ФИРМЕ BRIGGS & STRATTON. САЧУВАЈТЕ КАО ДОКАЗ ВАШ РАЧУН ПРИ КУПОВИНИ. АКО НЕ ПОДНЕСЕТЕ ДОКАЗ О ДАТУМУ КУПОВИНЕ ПРИЛИКОМ ЗАХТЕВА ЗА ОБАВЉАЊЕМ СЕРВИСА ИЗ ГАРАНЦИЈЕ, ИСКОРИСТИТЕ СЕ ДАТУМ ПРОИЗВОДЊЕ ПРОИЗВОДА ДА БИ СЕ ОДРЕДИО ГАРАНТНИ ПЕРИОД.

ВИШЕ О ГАРАНЦИЈИ

Без проблема ћемо обавити све гаранцијске поправке и извињавамо вам се због насталих nelaгодности. Било који овлашћени сервисни представници могу да изврше поправке из гаранције. Већина поправки из гаранције се обавља рутински али има случајева да је захтев за гаранцијски сервис неприхватљив. Гаранцијски сервис се, на пример, неће обавити ако је квар настао услед погрешног руковања, изостанка рутинског одржавања, неодговарајућег превоза или употребе, неправилног складиштења или монтаже. Исто тако, гаранција неће важити ако се са уређаја скине датум производње и серијски број или се уређај измени или модификује. За време гаранцијског рока, овлашћени сервисни представник, ће по својој процени, поправити или заменити део за који се утврди да се покварио при нормалној употреби и одржавању. Ова гаранција не покрива следеће поправке и опрему:

- **Хабање од употребе:** Електричним уређајима за спољну употребу је неопходно периодично заменити делове и одржавати их да би добро радили, уосталом као и код свих механичких апарата. Ова гаранција не покрива поправке када нормалном употребом престане рок трајања неког дела или уређаја.
- **Инсталација и одржавање:** Ова гаранција се не односи на уређаје или делове који су неправилно или неовлашћено инсталирани промењени или модификовани, неправилно употребљени, неодржавани, услед незгоде, преоптерећења, превелике брзине, неправилног одржавања, поправке и одлагања, а који по нашем мишљењу утичу на њихов рад и поузданост. Ова гаранција такође не покрива уобичајено одржавање као што су подешавања, чишћење загушења система за гориво (због хемикалија, прљавштине, угљеника, масноће, итд.).
- **Остали изузеци:** Ова гаранција не обухвата потрошне делове као што су спојнице, мераче за уље, каишеве, о-прстенове, филтере, заптивке пумпе, итд., као ни пумпе које су радиле без дотока воде или квар и неисправност узроковани незгодама, неправилним руковањем, модификацијама, изменама, неприкладним одржавањем, смрзавањем или хемијским трошењем. Помоћни прибор као што су цеви, црева, уређаји за центрирање и млазнице су изузети од гаранције за производ. Такође нису обухваћени половни, прерађени и уређаји за демонстрирање, као ни уређаји који су коришћени за пробни рад и испитивање радног века.

BRIGGS & STRATTON POWER PRODUCTS GROUP, LLC
JEFFERSON, WI, USA