

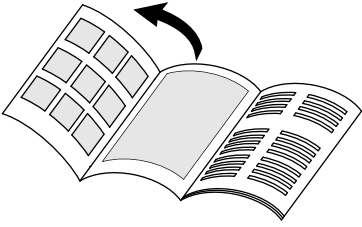

Deutsch	5
English	10
Français	15
Italiano	20
Nederlands	25
Español	30
Português	35
Dansk	40
Norsk	45
Svenska	50
Suomi	55
Ελληνικά	60
Türkçe	65
Русский	70
Magyar	75
Čeština	80
Slovenščina	85
Polski	90
Românește	95
Slovenčina	100
Български	105
Eesti	110
Latviešu	115
Lietuviškai	120
Українська	125

Register and win!
www.karcher.com/register-and-win



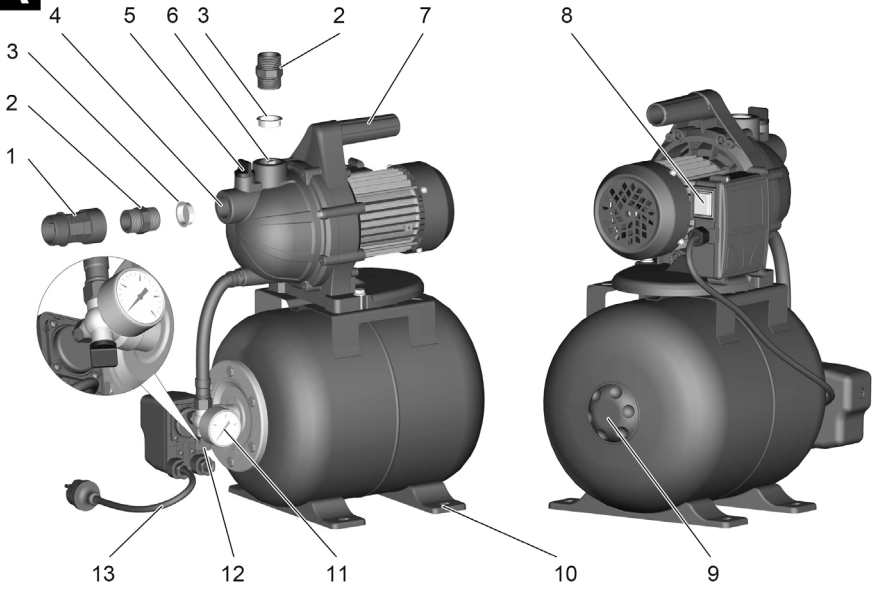
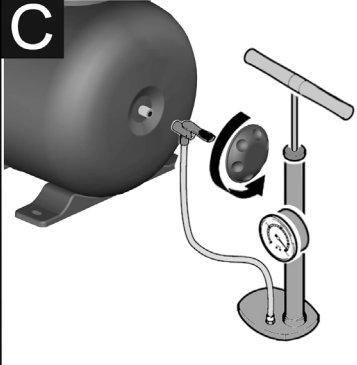

A**B****C**

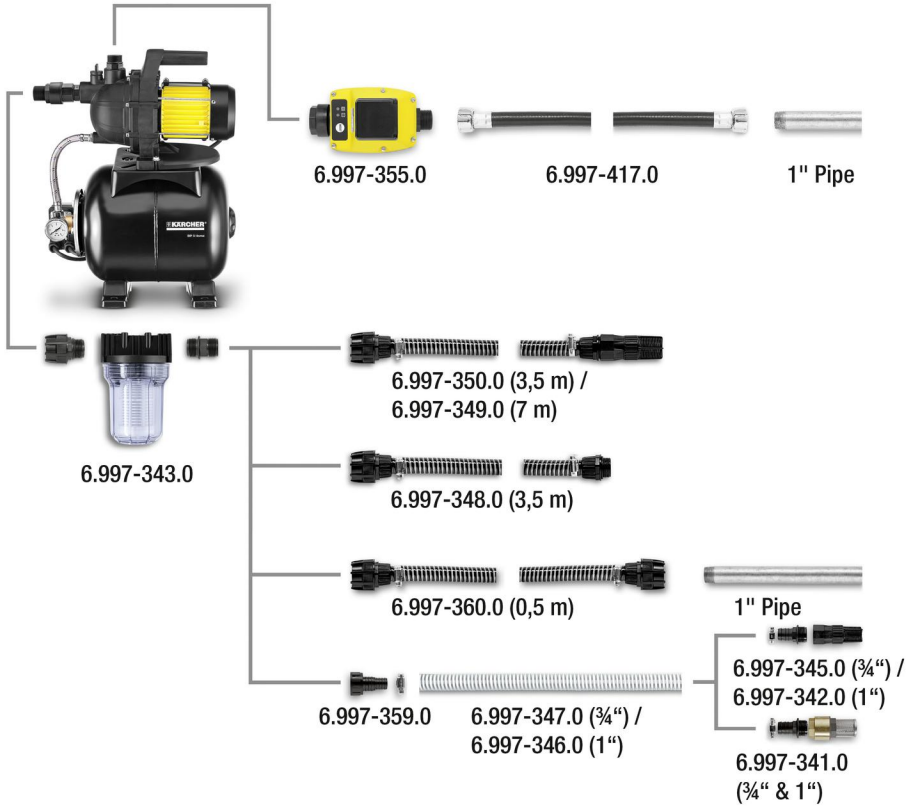

Inhaltsverzeichnis

Inhaltsverzeichnis	DE	1
Allgemeine Hinweise	DE	1
Bedienung	DE	1
Pflege, Wartung	DE	2
Transport	DE	2
Lagerung	DE	2
Sonderzubehör	DE	3
Hilfe bei Störungen	DE	4
Technische Daten	DE	5

Allgemeine Hinweise

Sehr geehrter Kunde.



Lesen Sie vor der ersten Benutzung Ihres Gerätes diese Originalbetriebsanleitung und die beiliegenden Sicherheitshinweise.

Handeln Sie danach. Bewahren Sie beide Hefte für späteren Gebrauch oder für Nachbesitzer auf.

Bestimmungsgemäße Verwendung

Dieses Gerät wurde für den privaten Gebrauch entwickelt und ist nicht für die Beanspruchungen des gewerblichen Einsatzes vorgesehen.

Der Hersteller haftet nicht für eventuelle Schäden, die durch nicht bestimmungsgemäßen Gebrauch oder falsche Bedienung verursacht werden.

Das Gerät ist zum Einsatz als Hauswasserwerk bestimmt.

Dieses Gerät ist nur für den Gebrauch in Innenräumen bestimmt.

Hinweis

Die Pumpe ist nicht zur Verstärkung des vorhandenen Leitungsdrucks geeignet.

Zugelassene Förderflüssigkeiten

- Brauchwasser
- Brunnenwasser
- Quellwasser
- Regenwasser
- Schwimmbadwasser (bestimmungsgemäße Dosierung der Additive vorausgesetzt)

Umweltschutz



Die Verpackungsmaterialien sind recyclebar. Bitte werfen Sie die Verpackungen nicht in den Hausmüll, sondern führen Sie diese einer Wiederverwertung zu.



Altgeräte enthalten wertvolle recyclingfähige Materialien, die einer Verwertung zugeführt werden sollten. Bitte entsorgen Sie Altgeräte deshalb über geeignete Sammelsysteme.

Hinweise zu Inhaltsstoffen (REACH)

Aktuelle Informationen zu Inhaltsstoffen finden Sie unter:

www.kaercher.de/REACH

Garantie

In jedem Land gelten die von unserer zuständigen Vertriebsgesellschaft herausgegebenen Garantiebedingungen. Etwaige Störungen an Ihrem Gerät beseitigen wir innerhalb der Garantiefrist kostenlos, sofern ein Material- oder Herstellungsfehler die Ursache sein sollte. Im Garantiefall wenden Sie sich bitte mit Kaufbeleg an Ihren Händler oder die nächste autorisierte Kundendienststelle.

Bedienung

Gerätebeschreibung

Abbildung **A**

- 1 Rückschlagventil
- 2 Anschluss-Adapter für Pumpen G1
- 3 Verschlussstopfen
- 4 Anschluss G1 (33,3 mm) Saugleitung
- 5 Einfüllstutzen
- 6 Anschluss G1 (33,3 mm) Druckleitung
- 7 Tragegriff
- 8 Geräteschalter
- 9 Luftventil (Autoventil) mit Verschlusskappe
- 10 Standfuß mit Langloch zur Verschraubung
- 11 Druckanzeige
- 12 Ablassschraube
- 13 Netzanschlusskabel mit Stecker

Vorbereiten

- ➔ Vor Inbetriebnahme Druck der Luftfüllung im Speicherkessel prüfen. Ggf. im ausgeschalteten / drucklosen Zustand mit einer handelsüblichen Luftpumpe auf 2,0 bar nachfüllen.
- ➔ Gerät gegen Verrutschen sichern (evtl. verschrauben).
- ➔ Verschlussstopfen entfernen.
- ➔ Anschluss-Adapter in Sauganschluss der Pumpe (Eingang) schrauben. Von Hand anziehen.
- ➔ Rückschlagventil auf Anschluss-Adapter am Sauganschluss schrauben. Von Hand anziehen.
- ➔ Vakuumfesten Saugschlauch mit integriertem Rückflusstopp an Saugseite anschließen. (als Sonderzubehör erhältlich)
- ➔ Anschluss-Adapter in Druckanschluss der Pumpe (Ausgang) schrauben. Von Hand anziehen.
- ➔ Druckleitung anschließen.

Abbildung **B**

- ➔ Deckel am Einfüllstutzen abschrauben und Wasser bis zum Überlaufen einfüllen.
- ➔ Deckel fest auf den Einfüllstutzen schrauben.
- ➔ Vorhandene Absperventile in der Druckleitung öffnen.

Hinweis

Bereits geringe Undichtigkeiten führen zu Fehlfunktionen.

- ➔ Bei Undichtigkeiten alle Verbindungen mit einem geeigneten Dichtmittel (z. B. Teflonband) abdichten, um Fehlfunktionen durch Leckage oder Luftansaugung zu vermeiden.

Festinstallation

Bei einer Festinstallation kann die Pumpe auf einer geeigneten Oberfläche festgeschraubt werden.

→ Standfüße mit geeigneten Schrauben auf ebener Oberfläche festschrauben.

Zusätzlich empfiehlt es sich bei einer Festinstallation druckseitig eine flexible Komponente, wie z. B. einen flexiblen Druckausgleichsschlauch (siehe Sonderzubehör), zu montieren. Dies hat folgende Vorteile:

- Mehr Flexibilität bei der Aufstellung und Montage.
- Geräuschreduzierung, da keine Schwingungen an Leitungsrohre übertragen werden.
- Bei kleineren Leckagen schaltet die Pumpe weniger oft.

Hinweis

Um die spätere Entleerung und Druckentlastung des Systems zu vereinfachen, empfehlen wir die Montage eines Absperrhahns zwischen Pumpe und Druckleitung.

(nicht im Lieferumfang enthalten)

Bei einer Entleerung der Pumpe kann durch Schließen des Absperrhahns verhindert werden, dass das Wasser aus der Druckleitung abfließt.

Betrieb

- Netzstecker in Steckdose stecken.
- Gerät am Geräteschalter einschalten.

⚠ **Achtung**

Pumpe läuft sofort an. Warten bis Pumpe ansaugt und gleichmäßig fördert, dann Absperrventile in Druckleitung schließen. Nach Erreichen des Abschaltendrucks schaltet der Druckschalter den Motor aus. Der Speicherkessel ist jetzt gefüllt, das Hauswasserwerk ist betriebsbereit.

Bei fehlender Wasserzufuhr wird der Abschaltdruck nicht erreicht, der Druckschalter kann das Gerät nicht mehr abschalten. Dadurch erhitzt sich das Wasser im Pumpenkopf.

Um eine Beschädigung der Pumpe durch Überhitzung zu vermeiden, wird bei Überhitzung die Stromzufuhr durch den Thermoschalter unterbrochen.

Nach dem Abkühlen wird die Stromzufuhr wieder hergestellt..

Wir empfehlen zur regulären Absicherung des Wassermangels den Einsatz einer Trockenlaufsicherung (siehe Sonderzubehör)..

Achtung

System steht unter Druck!

(Druck siehe Kapitel technische Daten)

Betrieb beenden

- Gerät am Geräteschalter ausschalten.
- Netzstecker aus Steckdose ziehen.

Pflege, Wartung

⚠ **GEFAHR**

Vor allen Pflege- und Wartungsarbeiten das Gerät ausschalten und den Netzstecker ziehen.

Pflege

Angeschlossene Absperrventile zur Druckentlastung öffnen und wieder schließen. Das System ist drucklos.

- Bei Förderung von Wasser mit Zusätzen, Pumpe nach jedem Gebrauch mit klarem Wasser durchspülen.

Wartung

- Druck der Luftfüllung im Speicherkessel halbjährlich prüfen. Ggf. im ausgeschalteten / drucklosen Zustand auf 2,0 bar nachfüllen (Gerät ausstecken, Wasserhahn öffnen).

Abbildung **C**

Das Luftventil befindet sich unter der Abdeckung. Abdeckung gegen den Uhrzeigersinn abschrauben.

Transport

⚠ **VORSICHT**

Um Unfälle oder Verletzungen zu vermeiden, beim Transport das Gewicht des Gerätes beachten (siehe technische Daten).

Transport von Hand

- Gerät am Tragegriff hochheben und tragen.

Transport in Fahrzeugen

- Gerät gegen Verrutschen und Kippen sichern.

Lagerung

⚠ **VORSICHT**

Um Unfälle oder Verletzungen zu vermeiden, bei der Auswahl des Lagerortes das Gewicht des Gerätes beachten (siehe technische Daten).

Gerät aufbewahren

- Gerät vor Lagerung vollständig entleeren.
- Gerät an einem frostfreien Ort aufbewahren.

Sonderzubehör

Die Abbildungen der nachfolgend aufgeführten Sonderzubehöre finden Sie auf Seite 4 dieser Anleitung.

6.997-343.0	Pumpenvorfilter, klein (Durchfluss bis 4000 l/h)	Pumpenvorfilter für alle gängigen Pumpen ohne integrierten Filter. Zum Schutz der Pumpen vor groben Schmutzpartikeln oder Sand. Der Feinfilter ist waschbar. Für Pumpen mit G1 (33,3 mm) Anschlussgewinde.
6.997-350.0	Sauggarnitur 3,5 m, 3/4"	Komplett anschlussfertiger, vakuumfester Spiralschlauch mit Saugfilter und Rückflussstopp. Auch als Verlängerung des Saugschlauchs verwendbar. Für Pumpen mit G1 (33,3 mm) Anschlussgewinde.
6.997-349.0	Sauggarnitur 7,0 m, 3/4"	
6.997-348.0	Saugschlauch 3,5 m, 3/4"	Komplett anschlussfertiger, vakuumfester Spiralschlauch zum Direktanschluss an die Pumpen. Zur Verlängerung der Sauggarnitur oder zur Verwendung mit Saugfiltern. Für Pumpen mit G1 (33,3 mm)-Anschlussgewinde.
6.997-359.0	Pumpenanschlussstück G1 (33,3 mm) inkl. Rückschlagventil	Vakuumfester Anschluss der Schläuche an die Pumpe. Für Pumpen mit G1 (33,3 mm) Anschlussgewinde und 3/4" sowie 1" Schläuche, inklusive Überwurfmutter, Schlauchklemme, Flachdichtung und Rückschlagventil. ACHTUNG → <i>Das im Set enthaltene Rückschlagventil nicht montieren!</i>
6.997-347.0	Vakuumfester Spiralschlauch, Meterware, 25 m, 3/4"	Vakuumfester Spiralschlauch. Meterware zum Zuschneiden von individuellen Schlauchlängen. Kombiniert mit den Kärcher Anschlussstücken und den Kärcher Saugfiltern als individuelle Sauggarnitur einsetzbar.
6.997-346.0	Vakuumfester Spiralschlauch, Meterware, 25 m, 1"	
6.997-345.0	Saugfilter Basic 3/4" (19mm)	Zum Anschluss an die Saugschlauch-Meterware. Der Rückflussstopp verhindert das Zurückfließen des geförderten Wassers und verkürzt dadurch die Wiederansaugzeit. Inklusive Schlauchklemme.
6.997-342.0	Saugfilter mit Rückflussstopp, Basic, 1"	
6.997-341.0	Saugfilter mit Rückflussstopp, Premium	Zum Anschluss an die Saugschlauch-Meterware. Der Rückflussstopp verhindert das Zurückfließen des geförderten Wassers und verkürzt dadurch die Wiederansaugzeit. Robuste Metall-Kunststoff-Ausführung. Passend für 3/4" (19mm) und 1" (25,4mm) Schläuche. Inklusive Schlauchklemme.
6.997-360.0	Saugschlauch für Rohrleitungen 0,5 m, 3/4"	Vakuumfester Schlauch zur Geräuschreduzierung bei Festinstallation. 1"(25,4mm) Schlauch mit beidseitigem G1(33,3mm) Anschlussgewinde. Achtung: Der Saugschlauch darf nicht als Druckschlauch eingesetzt werden.
6.997-340.0	Anschlussatz Premium	Zum Anschluss von 3/4" (19 mm) Wasserschläuchen an Pumpen mit G1 (33,3 mm) Anschlussgewinde. Für erhöhten Wasserdurchfluss.
6.997-417.0	Druckausgleichsschlauch 3/4" (19mm), 1m	Anschlusserschlauch zum Druckausgleich in der Hauswasserinstallation. Zum Anschluss der Pumpe an starre Rohrleitungssysteme. Zudem verhindert internes Speichervolumen im Schlauch häufiges Ein- und Ausschalten der Pumpe. G1 (33,3 mm)-Anschlussgewinde.
6.997-355.0	Trockenlaufsicherung	Läuft kein Wasser durch die Pumpe, schützt die Trockenlaufsicherung die Pumpe vor Schäden und schaltet diese automatisch ab. Mit G1 (33,3mm) Anschlussgewinde.
6.997-546.0	Trockenlaufsicherung Typ E (CEE7/5) Länderversion BE,CZ, ES, FR, PL SK	
6.997-356.0	Schwimmerschalter	Schaltet die Pumpe in Abhängigkeit vom Wasserstand des Wasserreservoirs automatisch ein und aus. Mit 10m Spezial-Anschlusskabel.

Hilfe bei Störungen

⚠ **GEFAHR**

Um Gefährdungen zu vermeiden, dürfen Reparaturen und der Einbau von Ersatzteilen nur vom autorisierten Kundendienst durchgeführt werden.

Vor allen Arbeiten am Gerät, Gerät ausschalten und Netzstecker ziehen.

Störung	Ursache	Behebung
Pumpe läuft aber fördert nicht	Luft in der Pumpe	siehe Kapitel „Vorbereiten“
	Luft kann an der Druckseite nicht entweichen	Entnahmestelle an der Druckseite öffnen
	Kein Wasser vorhanden.	Wasserreservoir überprüfen.
Pumpe läuft nicht an oder bleibt während des Betriebs plötzlich stehen	Stromversorgung unterbrochen	Sicherungen und elektrische Verbindungen prüfen.
	Thermoschutzschalter im Motor hat die Pumpe wegen Überhitzung des Motors abgeschaltet.	Netzstecker ziehen, Pumpe abkühlen lassen, Ansaugbereich reinigen, Trockenlauf verhindern.
Pumpe schaltet sich selbst aus und auch wieder ein	Thermoschutzsicherung hat die Pumpe zum Schutz vor Überhitzung abgeschaltet bzw. nach Abkühlung wieder eingeschaltet.	Um einer Wiederholung vorzubeugen sollte das System auf Leckagen überprüft und abgedichtet werden.
Motor läuft nach dem Abschalten sofort wieder an	Druck im System geht verloren	Verbindungen inklusive Dichtungen überprüfen und Wasseraustritt kontrollieren. Geringste Undichtheiten wirken sich auf den Betrieb aus.
	Luftdruck im Speicherkessel ist zu niedrig.	Speicherkessel mit 2,0 bar befüllen. Siehe Kapitel „Wartung“
	Rückschlagventil schließt nicht richtig	Rückschlagventil auf Saugseite überprüfen.
	Membrane im Druckkessel defekt	Membrane erneuern lassen
Förderleistung nimmt ab oder ist zu gering	Saugfilter oder Rückschlagventil (Sonderzubehör) verunreinigt	Saugfilter bzw. Rückschlagventil (Sonderzubehör) reinigen
	Förderleistung der Pumpe ist abhängig von der Förderhöhe und der angeschlossenen Peripherie	Max. Förderhöhe beachten, siehe technische Daten, ggf. anderen Schlauchdurchmesser oder andere Schlauchlänge wählen.
Vibrierendes Geräusch bei Wasserentnahme	Membran im Druckkessel vibriert	Betriebsbedingtes Geräusch das durch Reduzieren des Drucks der Luftfüllung im Speicherkessel beseitigt werden kann.

Bei Fragen oder Störungen hilft Ihnen unsere Kärcher-Niederlassung gerne weiter. Adresse siehe Rückseite.

Technische Daten

		BP 3 Home	
Spannung	V	230	
Frequenz	Hz	50	
Leistung P_{nenn}	W	800	
Max. Fördermenge	l/h	3000	
Max. Ansaughöhe	m	7	
Max. Druck der Pumpe	MPa (bar)	0,36	(3,6)
Arbeitsdruck	MPa (bar)	0,17 - 0,28	(1,7 - 2,8)
Max. Druck der Luftfüllung im Speicherkessel	MPa (bar)	0,18 - 0,2	(1,8 - 2,0)
Max. zulässiger Innendruck im Speicherkessel	MPa (bar)	0,50	(5,0)
Gewicht	kg	11,5	

Technische Änderungen vorbehalten!

Betriebsdruck und Fördermenge ist abhängig von der Ansaughöhe und der angeschlossenen Peripherie!

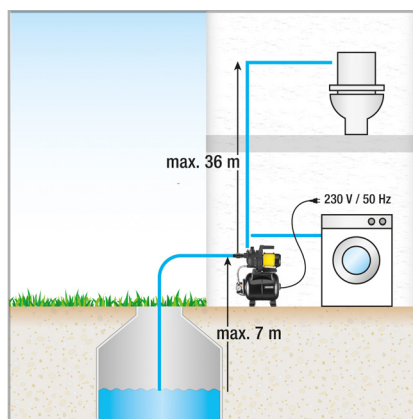
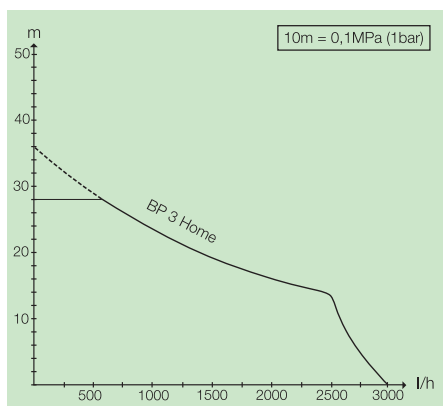

Die mögliche Fördermenge ist umso größer:

- je geringer die Ansaug- und Förderhöhen sind
- je größer die Durchmesser der verwendeten Schläuche sind
- umso kürzer die verwendeten Schläuche sind
- je weniger Druckverlust das angeschlossene Zubehör verursacht

Contents

Contents	EN	1
General information	EN	1
Operation	EN	1
Maintenance and Care	EN	2
Transport	EN	2
Storage	EN	2
Special accessories	EN	3
Troubleshooting	EN	4
Technical specifications	EN	5

General information

Dear Customer.



Please read and comply with these original operating instructions and the enclosed safety instructions. Proceed accordingly. Keep both booklets for future reference or subsequent owners.

Proper use

This appliance has been designed for use in private households and is not intended for commercial use. The manufacturer is not responsible for any damages that may occur on account of improper use or wrong operations.

The device is meant for use as house water tank. This unit is only to be used indoors.

Note

The pump is not suited for increasing the existing line pressure.

Approved fluids

- Used water
- Well water
- Water source
- Rain water
- Water from swimming pool (provided the dosing of additives is proper)

Environmental protection



The packaging material can be recycled. Please do not place the packaging into the ordinary refuse for disposal, but arrange for the proper recycling.



Old appliances contain valuable materials that can be recycled. Please arrange for the proper recycling of old appliances. Please dispose your old appliances using appropriate collection systems.

Notes about the ingredients (REACH)

You will find current information about the ingredients at:

www.kaercher.com/REACH

Warranty

The warranty terms published by the relevant sales company are applicable in each country. We will repair potential failures of your appliance within the warranty period free of charge, provided that such failure is caused by faulty material or defects in manufacturing. In the event of a warranty claim please contact your dealer or the nearest authorized Customer Service centre. Please submit the proof of purchase.

Operation

Description of the Appliance

Illustration

- 1 Backflow valve
- 2 Connection adapter for pumps G1
- 3 Stopper
- 4 Connection G1(33.3mm) Suction pipe
- 5 Filling nozzle
- 6 Connection G1(33.3mm) Pressure pipe
- 7 Carrying handle
- 8 Power switch
- 9 Air valve (Schrader valve) with cap
- 10 Base with slotted hole for bolted connection
- 11 Pressure display
- 12 Drain screw
- 13 Power cord with plug

Preparing the Appliance

- Check max. air pressure in the storage tank prior to commissioning. If necessary, refill up to 2.0 bar with a commercially available air pump with the system switched off / zero-pressure state.
- Secure device against slipping off (fix it with screws, if needed).
- Remove the plug.
- Screw the connection adapter in the suction connection of the pump (inlet). Tighten manually.
- Screw check valve onto connector adapter at the suction connection. Tighten manually.
- Connect the vacuum-proof suction hose with integrated backflow stop on the suction side. (available as optional accessory)
- Screw the connection adapter in the delivery connection of the pump (outlet). Tighten manually.
- Connect delivery line.

Illustration

- Unscrew the lid of the filling nozzle and fill in water till it overflows.
- Screw on the lid on the filling nozzle.
- Open existing shutoff valves in the pressure pipe.

Note

Even the smallest of leakage leads to malfunctioning.

- In case of leaks, seal all connections with a suitable sealant (e.g. Teflon tape) to prevent malfunction due to leakage or air intake.

Permanent installation

With a permanent installation the pump can be screwed onto a suitable surface.

→ Use suitable screws to screw the bases onto a level surface.

In case of a permanent installation the installation of a flexible component such as a flexible pressure compensating hose (see optional accessories) on the pressure side is recommended. This has the following benefits:

- More flexibility during set-up and installation.
- Noise reduction, since no vibrations are transferred to pipes.
- In case of small leaks, the pump does not switch as often.

Note

To facilitate subsequent emptying and pressure release of the system, we recommend the installation of a stopcock between pump and pressure line. (not included in delivery)

By closing the shut-off valve when emptying the pump you can prevent water from escaping from the pressure line.

Operation

- Insert the mains plug into the socket.
- Switch the appliance on at the appliance switch.

⚠ **Caution**

Pump starts running immediately. Wait till the pump sucks in and pumps uniformly, then shut the gate valve in the pressure pipe. The pressure switch deactivates the motor when the shut-off pressure is reached. The storage boiler is now full; the domestic water supply system is ready for operation.

If there is a lack of supplied water, the switch-off pressure is not reached; the pressure switch cannot shut off the appliance. The water in the pump head will then heat up.

In case of overheating, the power supply is interrupted by a thermal switch, to avoid damage to the pump from overheating.

The supply of power is switched back on after the appliance has cooled off.

We recommend installing a dry run protection unit to regulate the lack of water situation (see special accessories).

Caution

System is under pressure!

(For pressure details see chapter on technical specifications)

Finish operation

- Switch the appliance off at the power switch.
- Disconnect the main plug from the socket.

Maintenance and Care

⚠ **DANGER**

Turn off the appliance and remove the mains plug prior to any care and maintenance works.

Care

Open the connected shutoff valves to relief pressure and reclose them. The system is free of pressure.

- Rinse the pump after every use if you use to transport water with additives.

Maintenance

- Check the pressure of the air filling in the storage boiler every six months. If necessary, refill up to 2.0 bar in switched off / zero-pressure state (disconnect device, open the water cock).

Illustration

The air valve is located under the cover. Turn in anti-clockwise direction to unscrew the cover.

Transport

⚠ **CAUTION**

In order to prevent accidents or injuries, keep in mind the weight of the appliance during transport (see Specifications).

When transporting by hand

- Lift appliance by the carrying handle and carry it.

When transporting in vehicles

- Secure the appliance against shifting and tipping over.

Storage

⚠ **CAUTION**

In order to prevent accidents or injuries, keep in mind the weight of the appliance when selecting a storage location for it (see Specifications).

Storing the Appliance

- Fully drain the appliance prior to storing it.
- Store the appliance in a frost free area.

Special accessories

The figures of the following special accessories can be found on page 4 of these instructions.

6.997-343.0	Pump pre-filter, small (flow rate up to 4000 l/h)	Pump pre-filter for all common pumps without integrated filters. To protect the pump against coarse dirt particles or sand. The fine filter can be washed. For pumps with G1 (33.3 mm) connection thread.
6.997-350.0	Suction assembly 3.5 m, 3/4"	Completely ready for connection, vacuum-proof spiral hose with suction filter and backflow stop. Can also be used as an extension for the suction hose. For pumps with G1 (33.3 mm) connection thread.
6.997-349.0	Suction assembly 7.0 m, 3/4"	
6.997-348.0	Suction hose 3.5 m, 3/4"	Completely ready for connection, vacuum-proof spiral hose for direct connection to the pump. To extend the suction assembly or for use with suction filters. For pumps with G1 (33.3 mm) connection thread.
6.997-359.0	Pump connection G1 (33.3 mm) incl. Check valve	Vacuum-resistant connection of the hoses to the pump. For pumps with G1 (33.3 mm) connection thread and 3/4" as well as 1" hoses, including union nut, hose clamp, flat packing and check valve. ATTENTION → Do not install the check valve included in the set!
6.997-347.0	Vacuum-proof spiral hose, yard goods, 25 m, 3/4"	Vacuum-proof spiral hose. Yard goods for cutting hoses to individual lengths. When combined with the Kärcher connection pieces and the Kärcher suction filters, it can be used as an individual suction assembly.
6.997-346.0	Vacuum-proof spiral hose, yard goods, 25 m, 1"	
6.997-345.0	Suction filter Basic 3/4"(19 mm)	To be connected to the suction hose yard goods. The backflow stop prevents the return flow of the delivered water and thus reduces the time required for suction to start again. Including hose clamp.
6.997-342.0	Suction filter with backflow stop, basic, 1"	
6.997-341.0	Suction filter with backflow stop, premium	To be connected to the suction hose meter length. The backflow stop prevents the return flow of the transported water and thus shortens the re-suction time. Durable metal/plastic construction. Suitable for 3/4" (19 mm) and 1" (25.4 mm) hoses. Including hose clamp.
6.997-360.0	Suction hose for pipes 0.5 m, 3/4"	Vacuum-tight hose to reduce noise with fixed installations. 1"(25.4 mm) hose with threaded connection G1(33.3 mm) on both ends. Caution: The suction hose may not be used as a pressure hose.
6.997-340.0	Connection kit Premium	For the connection of 3/4" (19 mm) water hoses to pumps with G1 (33.3 mm) connection threads. For increased water flow.
6.997-417.0	Pressure compensating hose 3/4" (19mm), 1m	Connecting hose for the pressure compensation in the domestic water supply system. To connect the pump to rigid pipe line systems. Furthermore, the internal storage volume in the hose prevents frequent switching on and off of the pump. G1 (33.3 mm) connection thread.
6.997-355.0	Dry run fuse	If no more water flows through the pump, the dry run fuse will protect the pump from damage and automatically turn it off. With G1" (33.3 mm) threaded connection.
6.997-546.0	Dry run fuse Type E (CEE7/5) Country version BE, CZ, ES, FR, PL SK	
6.997-356.0	Swimmer switch	Switches the pump on and off automatically depending on the water level in the water tank. With 10 m special connection cable.

Troubleshooting

⚠ DANGER

To avoid risks, all repairs and replacement of spare parts may only be carried out by authorized customer service personnel.

First pull out the plug from the mains before carrying out any tasks on the machine.

Fault	Cause	Remedy
Pump runs but does not transport	Air in the pump	see chapter "Preparing the Appliance"
	Air does not come out on the pressure side	Open tap on pressure side
	No water available.	Check the water reservoir.
Pump does not run or suddenly comes to a standstill during operations	Power supply interrupted	Check fuses and electrical connections
	Thermal protection switch in the motor has switched off the pump as it was overheated.	Pull out the mains plug, let the pump cool down, clean the suction area, prevent dry running
Pump switches itself off and back on	Thermal protection fuse has switched the pump off to protect from overheating or turned it back on after it has cooled off.	In order to prevent a repetition, the system should be checked for leaks and sealed.
Motor starts up immediately after switch off	Pressure is not retained in the system	Check connections including sealings and control the water outlet. The smallest of leakages can affect the operation adversely.
	Air pressure in the storage boiler is too low.	Fill storage boiler with 2.0 bar. See chapter "Maintenance"
	Backflow valve does not close properly	Check backflow valve on suction side.
	Membrane in pressure tank is defective	Replace membrane
Pump transports is reducing or transported quantity is too low	Suction filter or check valve (special accessories) contaminated	Clean suction filter or check valve (special accessories)
	The quantity transported by the pump depends on the transport height and the connected periphery	Keep max. flow height, see technical data. If necessary, select a different hose diameter or hose length.
Vibrating sound while taking out water	Membrane in pressure tank vibrates	Noise caused by operations and the noise can be reduced by reducing the pressure in the air filling of the storage tank.

Our Kärcher branch will be pleased to help you further in the case of questions or faults. See address on the reverse.

Technical specifications

		BP 3 Home	
Voltage	V	230	
Frequency	Hz	50	
Output P _{nom}	W	800	
Max. flow rate	l/h	3000	
Max. Suction height	m	7	
Max. pump pressure	MPa (bar)	0,36	(3,6)
Working pressure	MPa (bar)	0,17 - 0,28	(1,7 - 2,8)
Max. air pressure in the storage tank	MPa (bar)	0,18 - 0,2	(1,8 - 2,0)
Max. permissible internal pressure in the storage tank	MPa (bar)	0,50	(5,0)
Weight	kg	11,5	

Subject to technical modifications!

Operating pressure and transported quantity depends on the suction height and the connected periphery!

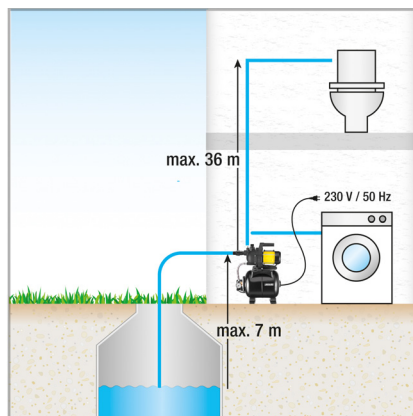
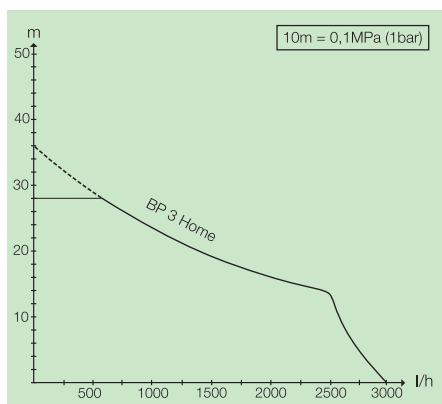

The possible delivery rate is even larger:

- the lower the suction and flow heights
- the larger the diameter of the hoses used,
- the shorter the hoses used are
- the lower the pressure loss caused by the connected accessories

Table des matières

Table des matières	FR	1
Consignes générales	FR	1
Utilisation	FR	1
Entretien, maintenance	FR	2
Transport	FR	2
Entreposage	FR	2
Accessoires en option	FR	3
Assistance en cas de panne	FR	4
Caractéristiques techniques	FR	5

Consignes générales

Cher client,



Avant la première utilisation de votre appareil, lire attentivement ce manuel d'instructions original et les consignes de sécurité qu'il contient. Respecter l'ensemble de ces instructions. Conservez les deux livrets pour une utilisation ultérieure ou pour le futur propriétaire.

Utilisation conforme

Cet appareil ne doit être utilisé que pour un usage domestique.

Le fabricant décline toute responsabilité en cas de dommages issus d'une utilisation non conforme ou incorrecte de l'appareil.

L'appareil est destiné à une utilisation comme générateur domestique.

Le présent appareil n'est destiné qu'à un usage intérieur.

Remarque

La pompe n'est pas appropriée pour un renforcement de la pression de conduite existante.

Fluides transportés autorisés

- Eau d'usage
- Eau de puits
- Eau de source
- Eau de pluie
- Eau de piscine (dosage de l'additif selon les dispositions imposées au préalable)

Protection de l'environnement



Les matériaux constitutifs de l'emballage sont recyclables. Ne pas jeter les emballages dans les ordures ménagères, mais les remettre à un système de recyclage.



Les appareils usés contiennent des matériaux précieux recyclables lesquels doivent être apportés à un système de recyclage. Pour cette raison, utilisez des systèmes de collecte adéquats afin d'éliminer les appareils usés.

Instructions relatives aux ingrédients (REACH)

Les informations actuelles relatives aux ingrédients se trouvent sous :

www.kaercher.com/REACH

Garantie

Dans chaque pays, les conditions de garantie en vigueur sont celles publiées par notre société de distribution responsable. Les éventuelles pannes sur l'appareil sont réparées gratuitement dans le délai de validité de la garantie, dans la mesure où celles-ci relèvent d'un défaut matériel ou d'un vice de fabrication. En cas de re-

cours en garantie, adressez-vous à votre revendeur ou au service après-vente agréé le plus proche munis de votre preuve d'achat.

Utilisation

Description de l'appareil

Illustration A

- 1 Clapet antiretour
- 2 Adaptateur de raccordement pour pompes G1
- 3 Obturateurs
- 4 Raccord G1(33,3 mm) conduite d'aspiration
- 5 Col de remplissage
- 6 Raccord G1(33,3 mm) conduite de pression
- 7 Poignée de transport
- 8 Interrupteur principal
- 9 Vanne pneumatique (soupape automatique) avec capuchon de fermeture
- 10 Pied avec trou oblong pour raccord à vis
- 11 Affichage de la pression
- 12 Bouchon de vidange
- 13 Câble d'alimentation avec fiche secteur

Préparation

- Avant la mise en service, vérifier la pression de remplissage d'air dans la chaudière à accumulation. Le cas échéant faire l'appoint à 2,0 bar en état hors pression / hors service avec une pompe à air d'usage dans le commerce.
- Protéger l'appareil contre tout glissement (le visser éventuellement).
- Retirer l'obturateur.
- Visser l'adaptateur de raccordement dans le connecteur pour flexible d'aspiration de la pompe (arrivée).
Serrer à la main.
- Visser le clapet anti-retour sur l'adaptateur de raccordement au niveau du connecteur pour flexible d'aspiration.
Serrer à la main.
- Raccorder un flexible d'aspiration résistant à la dépression avec clapet anti-retour intégré du côté aspiration (accessoire disponible en option)
- Visser l'adaptateur de raccordement dans le raccord de pression de la pompe (sortie).
Serrer à la main.
- Raccorder la conduite de pression.

Illustration B

- Dévisser le couvercle de la tubulure de remplissage et remplir d'eau jusqu'au débordement.
- Visser fermement le couvercle sur la tubulure de remplissage.
- Ouvrir les vannes d'arrêt présentes dans la conduite de pression.

Remarque

Les fuites les plus minimes entraînent un des dysfonctionnements.

- En cas de défauts d'étanchéité, étanchéifier tous les raccords avec un produit d'étanchéité approprié (par ex. bande de téflon) pour éviter des dysfonctionnements dus à des fuites ou à une aspiration d'air.

installation fixe

Dans une installation fixe, la pompe peut être fixée fermement sur une surface adaptée.

→ Visser fermement les pieds avec des vis appropriées sur une surface plane.

De plus, il est recommandé pour une installation fixe de monter un composant flexible, comme par ex. un flexible de compensation de pression (cf. accessoire en option). Ceci présente les avantages suivants :

- plus de flexibilité pour l'installation et le montage.
- réduction des bruits, comme aucune coulisse n'est transférée au niveau des conduites.
- En cas de très petites fuites, la pompe est activée moins souvent.

Remarque

Pour simplifier la purge et la réduction de la pression du système à l'avenir, nous recommandons de monter un robinet d'arrêt entre la pompe et la conduite de pression.

(ces éléments ne font pas partie de l'étendue de livraison).

Lors d'une vidange de la pompe, une fermeture du robinet de retenue permet d'empêcher que l'eau ne s'écoule de la conduite de pression.

Fonctionnement

- Brancher la fiche secteur dans une prise de courant.
- Enclencher l'appareil à l'aide de l'interrupteur de l'appareil.

⚠ Attention

La pompe démarre immédiatement. Attendre jusqu'à ce que la pompe aspire et transporte uniformément, puis fermer les soupapes d'arrêt dans la conduite de pression. Après avoir atteint la pression de mise hors service, le pressostat coupe le moteur. La chaudière réservoir est maintenant remplie, le système d'eau domestique est opérationnel.

Si l'alimentation en eau est défectueuse, la pression d'arrêt n'est pas atteinte, le pressostat ne peut plus arrêter l'appareil. Ainsi, l'eau dans la tête de pompe chauffe.

Pour éviter un endommagement de la pompe dû à une surchauffe, l'alimentation électrique est interrompue par le thermocontact en cas de surchauffe.

L'alimentation électrique est de nouveau établie après le refroidissement.

Nous recommandons l'utilisation d'une protection contre la marche à sec pour que votre appareil soit en permanence protégé en cas de manque d'eau (cf. accessoire en option).

Attention

Le système est sous pression !

(Pression, voir chapitre "Caractéristiques techniques")

Fin de l'utilisation

- Arrêter l'appareil au niveau de l'interrupteur principal.
- Débrancher la fiche secteur.

Entretien, maintenance

⚠ DANGER

Avant tout travail d'entretien et de maintenance, mettre l'appareil hors tension et débrancher la fiche secteur.

Entretien

Ouvrir la vanne d'arrêt raccordée pour la décompression puis la refermer. Le système est hors pression.

- pour le transport d'eau avec des additifs, rincer la pompe à l'eau claire après chaque utilisation.

Entretien

- Vérifier la pression de remplissage d'air dans la chaudière à accumulation tous les six mois. Le cas échéant faire l'appoint à 2,0 bar en état hors pression / hors service (débrancher l'appareil, ouvrir le robinet d'eau).

Illustration **C**

La vanne pneumatique se trouve sous le cache. Tourner le cache dans le sens inverse des aiguilles d'une montre.

Transport

⚠ PRÉCAUTION

Afin d'éviter tout accident ou toute blessure lors du transport, tenir compte du poids de l'appareil (voir les caractéristiques techniques).

Transport manuel

- Soulever l'appareil avec la poignée et le porter.

Transport dans des véhicules

- Freiner l'appareil pour l'empêcher de glisser et de basculer.

Entreposage

⚠ PRÉCAUTION

Afin d'éviter tout accident ou toute blessure, tenir compte du poids de l'appareil (voir les caractéristiques techniques) en choisissant son emplacement pour le stockage.

Ranger l'appareil

- Vider complètement l'appareil avant de le stocker.
- Conserver l'appareil dans un lieu à l'abri du gel.

Accessoires en option

Les illustrations des accessoires en option présentés ci-dessous se trouvent sur la page 4 de ce manuel.

6.997-343.0	Préfiltre de pompe, petit (débit jusqu'à 4000 l/h)	préfiltre de pompe pour toutes les pompes courantes sans filtre intégré. Pour protéger les pompes des grandes particules de salissures ou du sable. Le filtre fin est lavable. Pour pompes avec filet de raccord G1 (33,3 mm).
6.997-350.0	Garniture d'aspiration 3,5 m, 3/4"	Flexible spirale résistant au vide, entièrement prêt à être connecté avec filtre d'aspiration et clapet anti-retour. Aussi utilisable comme rallonge du tuyau d'aspiration. Pour pompes avec filet de raccord G1 (33,3 mm).
6.997-349.0	Garniture d'aspiration 7,0 m, 3/4"	
6.997-348.0	tuyau d'aspiration 3,5 m, 3/4"	Flexible spirale résistant au vide, entièrement prêt à être connecté pour une connexion directe aux pompes. Pour le prolongement de la garniture d'aspiration ou pour une utilisation avec des filtres d'aspiration. Pour pompes avec filet de raccord G1 (33,3 mm).
6.997-359.0	Elément de raccordement de pompe G1 (33,3mm) y compris soupape anti-retour	Raccord résistant au vide des flexibles sur la pompe. Pour pompes avec filet de raccord G1 (33,3 mm) et flexibles 3/4" et 1", y compris écrou-raccord, collier de flexible, joint plat et clapet anti-retour. ATTENTION → <i>Ne pas monter le clapet anti-retour contenu dans le set !</i>
6.997-347.0	flexible spirale résistant au vide, marchandise au mètre, 25 m, 3/4"	flexible spirale résistant au vide. marchandise au mètre pour la découpe de longueurs de tuyau individuelles. Combiné à des pièces de raccordement Kärcher et des filtres d'aspiration Kärcher, aussi utilisable comme garniture d'aspiration individuelle.
6.997-346.0	flexible spirale résistant au vide, marchandise au mètre, 25 m, 1"	
6.997-345.0	Filtre d'aspiration Basic 3/4" (19mm)	Pour la connexion au tuyau d'aspiration au mètre. Le clapet antiretour empêche le reflux de l'eau débité et raccourci de ce fait la durée de réaspiration. y compris collier de flexible.
6.997-342.0	filtre d'aspiration avec clapet anti-retour, Basic, 1"	
6.997-341.0	filtre d'aspiration avec clapet anti-retour, premium	Pour la connexion au tuyau d'aspiration au mètre. Le clapet antiretour empêche le reflux de l'eau débité et raccourci de ce fait la durée de réaspiration. Version robuste en métal et plastique. Convient aux tuyaux de 3/4" (19 mm) ou 1" (25,4 mm). y compris collier de flexible.
6.997-360.0	tuyau d'aspiration pour conduites 0,5 m, 3/4"	Tuyau résistant au vide pour la réduction du bruit lors d'une installation fixe. Tuyau 1"(25,4mm) avec filetage de raccord à deux côtés G1(33,3mm). Attention : Le flexible d'aspiration ne doit pas être mis en œuvre comme flexible de pression.
6.997-340.0	Bloc de raccordement Premium	Pour la connexion de tuyaux d'eau de 3/4" (19 mm) aux pompes avec filetage de raccord G1" (33,3 mm). Pour un débit d'eau plus important.
6.997-417.0	Flexible de compensation de pression 3/4" (19mm), 1m	Flexible de raccordement pour la compensation de pression dans l'installation d'eau domestique. Pour le raccordement de la pompe à des systèmes de conduite rigides. Un volume de réserve interne dans le flexible empêche en outre une mise en et hors service fréquente de la pompe. G1 (33,3 mm)-filet de raccord.
6.997-355.0	Sécurité contre la marche à sec	Si aucune eau ne coule à travers la pompe, la sécurité contre la marche à sec protège la pompe des dégâts et l'éteint automatiquement. Avec un filetage de raccord G1" (33,3mm).
6.997-546.0	Sécurité contre la marche à sec Type E (CEE7/5) Version de pays BE, CZ, ES, FR, PL SK	
6.997-356.0	Interrupteur à flotteur	Allume et éteint automatiquement la pompe en fonction du niveau du réservoir d'eau. Avec câble de raccordement spécial de 10 m.

Assistance en cas de panne

⚠ **DANGER**

Afin d'éviter tout danger, seul le service après-vente agréé est habilité à effectuer des réparations ou à monter des pièces de rechange sur l'appareil.

Avant d'effectuer tout type de travaux sur l'appareil, le mettre hors service et débrancher la fiche électrique.

Panne	Cause	Remède
La pompe tourne mais ne débite pas	Air dans la pompe	voir chapitre « Préparer »
	La pression ne peut pas s'échapper côté pression	Ouvrir le point de prélèvement côté pression
	Pas d'eau.	Vérifier le réserves d'eau.
La pompe ne tourne pas ou s'arrête soudainement en cours de fonctionnement	Alimentation électrique coupée	Contrôler les fusibles et les connexions électriques
	Le disjoncteur thermique dans le moteur a mis la pompe hors service en raison d'une surchauffe du moteur.	Débrancher la fiche secteur, laisser refroidir la pompe, nettoyer la zone d'aspiration, empêcher qu'elle ne tourne à sec
La pompe se s'auto-désactive et se remet en service.	L'interrupteur thermique a coupé la pompe pour la protéger contre les surcharges ou l'a remise en marche après son refroidissement.	Afin de prévenir toute répétition, le système devrait être vérifié quant à la présence de fuites, puis étanché.
Le moteur redémarre immédiatement après la mise hors service	La pression est perdue dans le système	Contrôler les connexions, y compris joints et vérifier la sortie d'eau. Les fuites les plus minimes affectent le fonctionnement.
	La pression d'air est trop basse dans la chaudière réservoir.	Remplir la chaudière réservoir à 2,0 bar. Voir chapitre « Maintenance »
	Le clapet anti-retour ne ferme pas correctement	Contrôler le clapet anti-retour côté pression.
	Membrane défectueuse dans la cuve sous pression	Faire changer la membrane
Le débit diminue ou est trop faible	Filtre d'aspiration ou clapet anti-retour (accessoire en option) impurs	Nettoyer le filtre d'aspiration ou le clapet anti-retour (accessoire en option)
	Le débit de la pompe dépend de la hauteur manométrique et des périphériques raccordés	Respecter la hauteur manométrique max., cf. les caractéristiques techniques, le cas échéant sélectionner un autre diamètre de flexible ou une autre longueur de flexible.
Bruit de vibration lors du prélèvement de l'eau	La membrane dans le réservoir de pression vibre	Bruit provoqué par le fonctionnement qui peut être éliminé en réduisant la pression de remplissage d'air dans la chaudière réservoir.

Notre succursale Kärcher se tient à votre entière disposition pour d'éventuelles questions ou problèmes. L'adresse figure au dos.

Caractéristiques techniques

		BP 3 Home	
Tension	V	230	
Fréquence	Hz	50	
Puissance P_{nom}	W	800	
Débit max.	l/h	3000	
Hauteur max. de l'aspiration	m	7	
Pression maximale de la pompe	MPa (bar)	0,36	(3,6)
Pression de service	MPa (bar)	0,17 - 0,28	(1,7 - 2,8)
Pression max. du remplissage d'air dans la chaudière réservoir	MPa (bar)	0,18 - 0,2	(1,8 - 2,0)
Pression interne maximale admissible dans la chaudière réservoir	MPa (bar)	0,50	(5,0)
Poids	kg	11,5	

Sous réserve de modifications techniques !

La pression de service et le débit de la pompe dépendent de la hauteur de l'aspiration et des périphériques raccordés !

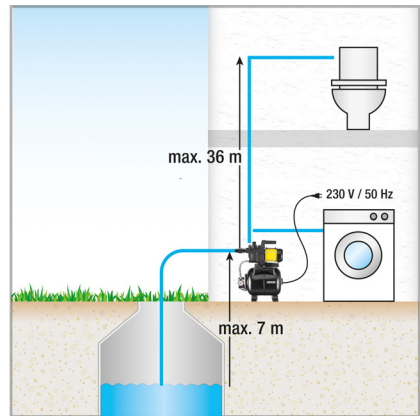
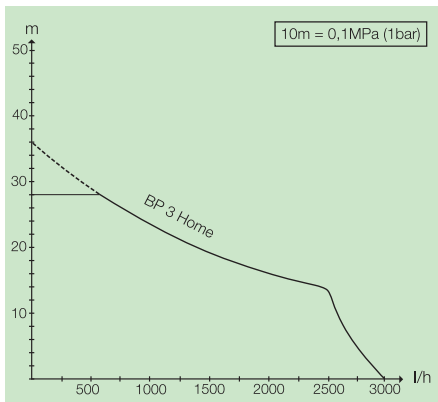

La quantité transportée possible augmente :

- parallèlement à la réduction des hauteurs de transport et d'aspiration
- plus les diamètres des flexibles utilisés sont grands,
- plus les flexibles utilisés sont petits
- moins les accessoires raccordés ne causent de perte de pression

Indice

Indice	IT	1
Avvertenze generali	IT	1
Uso	IT	1
Cura e manutenzione	IT	2
Trasporto	IT	2
Supporto	IT	2
Accessori optional	IT	3
Guida alla risoluzione dei guasti	IT	4
Dati tecnici	IT	5

Avvertenze generali

Gentile cliente,



Prima di utilizzare l'apparecchio per la prima volta, leggere queste istruzioni per l'uso originali e le avvertenze di sicurezza in allegato. Agire corrispondentemente e conservare entrambi i libretti per un uso futuro o per un successivo proprietario.

Uso conforme a destinazione

Questo apparecchio è concepito per il solo uso domestico e non deve essere adibito ad uso commerciale o industriale.

Il produttore non è responsabile per eventuali danni causati dall'uso improprio e/o uso che non corrisponde a quello conforme a destinazione.

L'apparecchio è indicato per essere impiegato come impianto di acqua di servizio.

Questo apparecchio è destinato solo per l'uso in locali interni.

Indicazione

La pompa non è adatta per rinforzare la pressione presente nella tubazione.

Liquidi trasportabili omologati

- Acqua riciclata
- acqua di pozzo
- acqua sorgiva
- acqua piovana
- Acqua piscine (partendo da un dosaggio conforme degli additivi)

Protezione dell'ambiente



Tutti gli imballaggi sono riciclabili. Gli imballaggi non vanno gettati nei rifiuti domestici, ma consegnati ai relativi centri di raccolta.



Gli apparecchi dismessi contengono materiali riciclabili preziosi e vanno perciò consegnati ai relativi centri di raccolta. Si prega quindi di smaltire gli apparecchi dismessi mediante i sistemi di raccolta differenziata.

Avvertenze sui contenuti (REACH)

Informazioni aggiornate sui contenuti sono disponibili all'indirizzo:

www.kaercher.com/REACH

Garanzia

Le condizioni di garanzia valgono nel rispettivo paese di pubblicazione da parte della nostra società di vendita competente. Entro il termine di garanzia eliminiamo gratuitamente eventuali guasti all'apparecchio, se causati da difetto di materiale o di produzione. Nei casi previsti dalla garanzia si prega di rivolgersi al proprio rivenditore, oppure al più vicino centro di assistenza autorizzato, esibendo lo scontrino di acquisto.

Uso

Descrizione dell'apparecchio

Figura **A**

- 1 Valvola di non ritorno
- 2 Adattatore d'attacco per pompe G1
- 3 Tappo di chiusura
- 4 Collegamento tubo di aspirazione G1(33,3mm)
- 5 Bocchettone di riempimento
- 6 Collegamento tubo di mandata G1(33,3mm)
- 7 Manico
- 8 Interruttore dell'apparecchio
- 9 Valvola aria (autovalvola) con tappo di chiusura
- 10 Piede fisso con asola per l'avvitamento
- 11 Indicatore di pressione
- 12 Vite di scarico
- 13 Cavo di allacciamento alla rete con spina

Operazioni preliminari

- ➔ Prima della messa in funzione verificare la pressione d'aria riempita nell'accumulatore. Eventualmente nello stato spento / depressurizzato riempire a 2,0 bar con una pompa manuale normalmente in commercio.
- ➔ Assicurare l'apparecchio affinché non possa scivolare (event. avvitarlo).
- ➔ Rimuovere il tappo di chiusura.
- ➔ Avvitare l'adattatore di raccordo nell'attacco di aspirazione della pompa (in ingresso). Serrare a mano.
- ➔ Avvitare la valvola antiritorno all'adattatore d'attacco del raccordo di aspirazione. Serrare a mano.
- ➔ Collegare un tubo flessibile di aspirazione resistente al vuoto con un dispositivo antiriflusso integrato al lato di aspirazione. (disponibile come accessorio optional)
- ➔ Avvitare l'adattatore di raccordo nell'attacco di pressione della pompa (in uscita). Serrare a mano.
- ➔ Collegare il tubo di mandata.

Figura **B**

- ➔ Svitare il coperchio sul bocchettone di riempimento e versare acqua fino alla fuoriuscita.
- ➔ Stringere a mano l'apparecchio sul bocchettone di riempimento.
- ➔ Aprire le valvole di chiusura presenti nel tubo di mandata.

Nota

Già delle piccole perdite causano funzioni errate.

- ➔ In caso di perdite, chiudere tutti i collegamenti con un materiale sigillante idoneo (p. es. nastro teflon) per evitare malfunzionamenti dovuti da perdita o aspirazione aria.

Installazione fissa

Con installazione fissa, la pompa può essere avvitata fissa su una superficie idonea.

→ Avvitare le basi con idonee viti su una superficie piana.

Con una installazione fissa, inoltre si consiglia di montare un componente flessibile sul lato pressione, come ad esempio un tubo flessibile di compensazione (vedi Accessori speciali). Ciò ha i vantaggi seguenti:

- Più flessibilità durante l'installazione e montaggio.
- Riduzione dei rumori, perché sulle tubazioni non vengono trasmesse alcuna vibrazione.
- Con piccole perdite, la pompa commuta molto di meno.

Indicazione

Per facilitare successivamente lo svuotamento e lo scarico pressione del sistema, consigliamo di montare un rubinetto d'arresto tra pompa e tubo di pressione. (non compreso nella fornitura)

In caso di svuotamento della pompa con la chiusura del rubinetto di chiusura è possibile impedire che l'acqua possa fuoriuscire dal tubo di mandata.

Funzionamento

- Inserire la spina in una presa elettrica.
→ Accendere l'apparecchio dall'interruttore.

⚠ **Attenzione**

La pompa si avvia immediatamente. Attendere fino a quando la pompa aspira ed alimenta, quindi chiudere le valvole di chiusura nel tubo di mandata. Dopo il raggiungimento della pressione di arresto, il tasto a pressione disattiva il motore. L'accumulatore a questo punto è pieno, l'impianto di acqua di servizio è pronto.

In caso di mancanza di mandata d'acqua, la pressione di disinserimento non viene raggiunto, il pressostato non può più disinserire l'apparecchio. Con ciò l'acqua nella testata pompa si surriscalda.

Per evitare un danneggiamento della pompa dovuto da surriscaldamento, in caso di surriscaldamento viene interrotta l'alimentazione elettrica dal termointerruttore. L'alimentazione elettrica viene ripristinata dopo il raffreddamento.

Per assicurare regolarmente la mancanza di acqua, consigliamo di utilizzare un dispositivo di sicurezza per il funzionamento a secco (vedi accessorio speciale).

Attenzione

Il sistema è sotto pressione!

(per la pressione consultare il capitolo dei dati tecnici)

Dopo l'uso

- Spegnerne l'apparecchio dall'interruttore.
→ Staccare la spina di alimentazione dalla presa.

Cura e manutenzione

⚠ **PERICOLO**

Prima di ogni intervento di cura e di manutenzione, spegnere l'apparecchio e staccare la spina.

Cura

Aprire le valvole di chiusura collegate per scaricare la pressione e richiuderle. Il sistema è depressurizzato.

- in caso di alimentazione di acqua con additivi, sciacquare la pompa dopo ogni impiego con acqua pulita.

Manutenzione

- Verificare la pressione di riempimento aria nell'accumulatore ogni sei mesi. Eventualmente nello stato spento / depressurizzato riempire a 2,0 bar con una pompa manuale normalmente in commercio (staccare l'apparecchio, aprire il rubinetto d'acqua).

Figura 

La valvola dell'aria si trova sotto la copertura. Svitare la copertura in senso antiorario.

Trasporto

⚠ **PRUDENZA**

Per prevenire incidenti o lesioni durante il trasporto è necessario rispettare il peso dell'apparecchio (vedi dati tecnici).

Posizione manuale

- Sollevare l'apparecchio con l'apposito manico e trasportarlo.

Posizione in veicoli

- Bloccare l'apparecchio in modo tale che non possa scivolare o ribaltarsi.

Supporto

⚠ **PRUDENZA**

Per prevenire incidenti o lesioni nella scelta del luogo di stoccaggio è necessario rispettare il peso dell'apparecchio (vedi dati tecnici).

Deposito dell'apparecchio

- Svuotare completamente l'apparecchio prima di immagazzinarlo.
→ Conservare l'apparecchio in un luogo protetto dal gelo.

Accessori optional

Le illustrazioni relative agli accessori speciali riportate di seguito si trovano a pagina 4 delle presenti istruzioni.

6.997-343.0	Prefiltro pompa, piccolo (portata fino a 4000 l/h)	Prefiltro pompa per tutte le pompe comuni senza filtro integrato. Per proteggere la pompa da particelle di sporco grossolane o sabbia. Il microfiltro è lavabile. Per pompe con con filettatura di collegamento da G1 (33,3 mm).
6.997-350.0	Raccordo di aspirazione 3,5 m, 3/4"	Tubo flessibile a spirale completo pronto da montare e resistente al vuoto con filtro di aspirazione e valvola antiriflusso. Utilizzabile anche come prolunga del tubo flessibile di aspirazione. Per pompe con con filettatura di collegamento da G1 (33,3 mm).
6.997-349.0	Raccordo di aspirazione 7,0 m, 3/4"	
6.997-348.0	Tubo flessibile di aspirazione 3,5 m, 3/4"	Tubo flessibile a spirale pronto da montare e resistente al vuoto per il collegamento diretto alle pompe. Per la prolunga del raccordo di aspirazione o per l'uso con filtri di aspirazione. Per pompe con filettatura di collegamento da G1 (33,3 mm).
6.997-359.0	Raccordo per pompa G1 (33,3mm) incl. Valvola di non ritorno	Collegamento resistente al vuoto dei tubi flessibili alla pompa. Per pompe con filettatura di raccordo G1 (33,3 mm) e tubi flessibili da 3/4" e 1", compreso dado a risvolto, morsetto per tubi flessibili, guarnizione piatta e valvola di non ritorno. ATTENZIONE → <i>Non montare la valvola antiritorno contenuta nel set!</i>
6.997-347.0	Tubo flessibile a spirale resistente al vuoto, a metro, 25 m, 3/4"	Tubo flessibile a spirale resistente al vuoto. Tubo flessibile a metro per il taglio di tubi a lunghezze su misura. Combinato con elementi di raccordo e filtri di aspirazione Kärcher è impiegabile come raccordo di aspirazione individuale.
6.997-346.0	Tubo flessibile a spirale resistente al vuoto, a metro, 25 m, 1"	
6.997-345.0	Filtro di aspirazione Basic 3/4" (19mm)	Per il collegamento al tubo flessibile di aspirazione a metro. La valvola antiriflusso impedisce il riflusso dell'acqua alimentata e riduce il tempo di ri aspirazione. Compreso fascetta per tubi.
6.997-342.0	Filtro di aspirazione con valvola antiriflusso, Basic, 1"	
6.997-341.0	Filtro di aspirazione e valvola antiriflusso, Premium	Per il collegamento al tubo flessibile di aspirazione a metro. La valvola antiriflusso impedisce il riflusso dell'acqua alimentata e riduce il tempo di ri aspirazione. Esecuzione robusta in metallo-plastica. Adatto per tubi flessibili da 3/4" (19mm) e 1"(25,4mm). Compreso fascetta per tubi.
6.997-360.0	Tubo flessibile di aspirazione per tubazioni 0,5 m, 3/4"	Tubo flessibile resistente al vuoto per la riduzione dei rumori in caso di installazione fissa. Tubo flessibile da 1"(25,4mm) con filettatura di raccordo bilaterale G1(33,3mm). Attenzione: Il tubo flessibile di aspirazione non deve essere impiegato come tubo flessibile a pressione.
6.997-340.0	Set di collegamento Premium	Per il collegamento di tubi flessibili per acqua da 3/4" (19 mm) a pompe con filettatura di collegamento da G1" (33,3 mm). Per un maggiore afflusso di acqua.
6.997-417.0	Tubo flessibile di compensazione pressione 3/4" (19mm), 1m	Tubo flessibile di collegamento per la compensazione della pressione nell'installazione di acqua domestica. Per il collegamento della pompa a sistemi di tubature rigidi. Inoltre il volume di accumulo interno nel tubo flessibile impedisce una frequente attivazione e disattivazione della pompa. Raccordo filettato G1 (33,3 mm).
6.997-355.0	Dispositivo di sicurezza per il funzionamento a secco	Quando attraverso la pompa non scorre acqua, il dispositivo di sicurezza per il funzionamento a secco protegge la pompa da danni e la disattiva automaticamente. Con filettatura di raccordo G1" (33,3mm).
6.997-546.0	Dispositivo di sicurezza per il funzionamento a secco Tipo E (CEE7/5) Versione per i Paesi BE, CZ, ES, FR, PL SK	
6.997-356.0	Interruttore a galleggiante	Attiva o disattiva la pompa automaticamente in base al livello dell'acqua della riserva di acqua. Con cavo di collegamento speciale di 10m.

Guida alla risoluzione dei guasti

⚠ **PERICOLO**

Per escludere qualsiasi rischio, gli interventi di riparazione e il montaggio dei pezzi di ricambio vanno effettuati esclusivamente dal servizio assistenza autorizzato.

Disattivare l'apparecchio ed estrarre la spina di alimentazione prima di effettuare interventi sull'apparecchio.

Guasto	Causa	Rimedio
La pompa funziona ma non trasporta	Aria nella pompa	Vedi capitolo „Preparativi“
	L'aria non riesce a fuoriuscire sul lato di mandata	Aprire il punto di prelievo sul lato di mandata
	Mancanza di acqua.	Verificare la riserva d'acqua.
La pompa non si avvia o si ferma improvvisamente durante il funzionamento	Interruzione dell'alimentazione di corrente	Controllare i fusibili e i collegamenti elettrici
	Il termostato di protezione nel motore ha spento la pompa per motivi di surriscaldamento del motore.	Togliere la spina, fare raffreddare la pompa, pulire la zona di aspirazione, evitare il funzionamento a secco
La pompa si spegne e si accende autonomamente	La protezione termica ha spento la pompa per proteggerla da un surriscaldamento o la riattiva dopo il raffreddamento.	Per prevenire una revisione è necessario verificare l'eventuale presenza di perdite nel sistema e ripararle.
Il motore si avvia immediatamente dopo l'arresto	La pressione nel sistema si perde	Controllare i collegamenti incluse le guarnizioni e verificare la fuoriuscita di acqua. Perdite anche minime influiscono sul corretto funzionamento.
	Pressione nell'accumulatore troppo bassa.	Riempire l'accumulatore a 2,0 bar. Vedi capitolo „Manutenzione“
	La valvola di non ritorno non chiude correttamente	Controllare la valvola di non ritorno sul lato di aspirazione.
	Membrana nella caldaia a pressione difettosa	Lasciare rinnovare la membrana
La portata si riduce o è troppo bassa	Filtro di aspirazione o valvola antiritorno (accessorio speciale) sporchi	Pulire il filtro di aspirazione risp. la valvola antiritorno (accessorio speciale)
	La portata della pompa dipende dall'altezza di alimentazione e dalla periferica collegata	Rispettare l'altezza di trasporto max, vedi Dati tecnici ed all'occorrenza usare un diametro o una lunghezza diversa del tubo flessibile
Rumore vibrante durante il prelievo di acqua	La membrana nella caldaia a pressione vibra	Rumore che può essere rimosso con la riduzione della pressione del riempimento d'aria nell'accumulatore.

In caso di domande o anomalie la filiale Kärcher è felice di poterla aiutare. Indirizzo vedi retro.

Dati tecnici

		BP 3 Home	
Tensione	V	230	
Frequenza	Hz	50	
Potenza P_{nom}	W	800	
Quantità di trasporto max.	l/h	3000	
Max. altezza di aspirazione	m	7	
Max. pressione della pompa	MPa (bar)	0,36	(3,6)
Pressione di esercizio	MPa (bar)	0,17 - 0,28	(1,7 - 2,8)
Max. pressione d'aria nell'accumulatore	MPa (bar)	0,18 - 0,2	(1,8 - 2,0)
Max. pressione interna consentita nell'accumulatore	MPa (bar)	0,50	(5,0)
Peso	kg	11,5	

Con riserva di modifiche tecniche!

La pressione di esercizio e la portata dipendono dall'altezza di aspirazione e dalla periferica collegata!

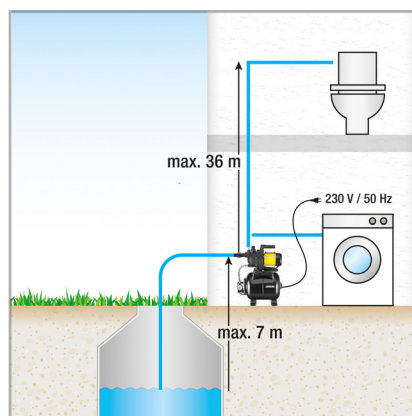
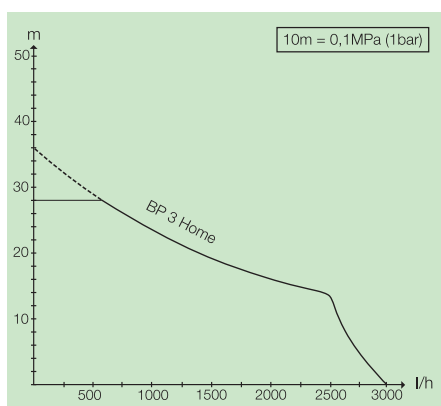

La portata è maggiore se

- le altezze di aspirazione e trasporto sono più piccole
- i diametri dei tubi flessibili utilizzati sono maggiori
- i tubi flessibili utilizzati sono più corti
- l'accessorio collegato causa meno perdita di pressione.

Inhoud

Inhoud	NL	1
Algemene instructies	NL	1
Bediening	NL	1
Reiniging en onderhoud	NL	2
Vervoer	NL	2
Opslag	NL	2
Bijzondere toebehoren	NL	3
Hulp bij storingen	NL	4
Technische gegevens	NL	5

Algemene instructies

Geachte klant



Lees voor het eerste gebruik van uw apparaat deze veiligheidsinstructies en de originele gebruiksaanwijzing. Neem deze in acht. Bewaar beide documenten voor later gebruik of volgende eigenaars.

Doelmatig gebruik

Dit apparaat is voor privé-gebruik ontwikkeld en is niet bedoeld voor industrieel gebruik.

De fabrikant is niet aansprakelijk voor schade die door onoordeelkundig gebruik of verkeerde bediening wordt veroorzaakt.

Het apparaat is geschikt voor het gebruik als hydrofoorpomp.

Dit apparaat is enkel bestemd voor gebruik binnen.

De pomp is niet geschikt voor de versterking van de voorhanden leidingdruk.

Toegestane pompvloeistoffen

- Industriewater
- Pompwater
- Bronwater
- Regenwater
- Zwembadwater (reglementaire dosering van de additieven verondersteld)

Zorg voor het milieu



Het verpakkingsmateriaal is herbruikbaar. Deponeer het verpakkingsmateriaal niet bij het huishoudelijk afval, maar bied het aan voor hergebruik.



Onbruikbaar geworden apparaten bevatten waardevolle materialen die geschikt zijn voor hergebruik. Lever de apparaten daarom in bij een inzamelpunt voor herbruikbare materialen.

Aanwijzingen betreffende de inhoudsstoffen (REACH)

Huidige informatie over de inhoudsstoffen vindt u onder: www.kaercher.com/REACH

Garantie

In ieder land zijn de door ons bevoegde verkoopkantoor uitgegeven garantiebepalingen van toepassing. Eventuele storingen aan het apparaat verhelpen wij zonder kosten binnen de garantietermijn, mits een materiaal of fabrieksfout de oorzaak van deze storing is. Neem bij klachten binnen de garantietermijn contact op met uw leverancier of de dichtstbijzijnde klantenservicewerkplaats en neem uw aankoopbewijs mee.

Bediening

Beschrijving apparaat

Afbeelding

- 1 Terugslagklep
- 2 Aansluiting-adapter voor pompen G1
- 3 Sluitstop
- 4 Aansluiting G1(33,3mm) zuigleiding
- 5 Vuldop
- 6 Aansluiting G1(33,3mm) drukleiding
- 7 Handgreep
- 8 Apparaatschakelaar
- 9 Luchtklep (autoklep) met afsluitdop
- 10 Voet met ovaal gat voor de schroefverbinding
- 11 Drukindicatie
- 12 Aflaatschroef
- 13 Netsnoer met stekker

Vorbereiding

- ➔ Controleer voor de inbedrijfstelling de druk van de luchtvlulling in de ketel. Vul indien nodig in de uitgeschakelde / drukloze toestand met een courante luchtpomp bij tot 2,0 bar.
- ➔ Apparaat beveiligen tegen verschuiven (evtl. vastschroeven).
- ➔ Verwijder de sluitstop.
- ➔ Aansluitadapter in zuigaansluiting van de pomp (ingang) schroeven.
Met de hand aandraaien.
- ➔ Schoref de terugslagklep met aansluitadapter op de slangaansluiting.
Met de hand aandraaien.
- ➔ Vacuümvluste zuigslang met geïntegreerde terugstroomstop aansluiten aan de zuigzijde.
(als apart accessoire verkrijgbaar)
- ➔ Aansluitadapter in drukaansluiting van de pomp (uitgang) schroeven.
Met de hand aandraaien.
- ➔ Drukleiding aansluiten.

Afbeelding

- ➔ Deksel van de vulopening losschroeven en water vullen tot het overloopt.
- ➔ Deksel handvast op de vulopening schroeven.
- ➔ Voorhanden afsluitkleppen in de drukleiding openen.

Instructie

- Reeds geringe ondichtheden leiden tot storingen.
- ➔ Dicht bij lekken alle verbindingen met een geschikt afdichtingsmiddel (bv. teflontape) af om storingen door lekken of luchttoezuiging te vermijden.

Vaste installatie

Bij een vaste installatie kan de pomp op een geschikt oppervlak vastgeschroefd worden.

→ Schroef de voeten met geschikte schroeven op een effen oppervlak vast.

Tevens raden wij aan om bij een vaste installatie aan de drukzijde een flexibele component, zoals bijvoorbeeld een flexibele bufferslang (zie Bijzondere toebehoren), te monteren. Dat heeft de volgende voordelen:

- Meer flexibiliteit bij de opstelling en de montage.
- Geluidsbeperking aangezien geen trillingen aan buizen worden overgedragen.
- Bij kleinere lekken schakelt de pomp minder vaak.

Tip

Om de latere lediging en drukontlasting van het systeem te vergemakkelijken, bevelen wij de montage aan van een afsluitkraan tussen de pomp en de drukleiding.

(behoort niet tot het leveringspakket)

Bij een lediging van de pomp kan door het dichtdraaien van de afsluitkraan verhinderd worden dat het water uit de drukleiding stroomt.

Gebruik

- Netstekker in het stopcontact steken.
- Schakel het apparaat met de hoofdschakelaar in.

⚠ **Let op**

Pomp start onmiddellijk. Wachten tot de pomp aanzuigt en gelijkmatig water pompt, dan afsluitkleppen in drukleiding sluiten. Nadat de uitschakeldruk bereikt is, schakelt de drukschakelaar de motor uit. Het reservoir is nu gevuld, de hydrofoorpomp is bedrijfsklaar.

Bij een ontbrekende watertoevoer wordt de uitschakeldruk niet bereikt, de drukschakelaar kan het apparaat niet meer uitschakelen. Daardoor verhit het water in de pompkop.

Om een beschadiging van de pomp door oververhitting te vermijden, wordt bij oververhitting de stroomtoevoer door de thermoschakelaar onderbroken.

Na het afkoelen wordt de stroomtoevoer opnieuw tot stand gebracht.

Wij adviseren het gebruik van een droogloopbeveiliging (zie speciale toebehoren) als reguliere beveiliging tegen watertekort.

Let op

Systeem staat onder druk!

(druk zie hoofdstuk "Technische gegevens")

De werkzaamheden beëindigen

- Schakel het apparaat met de hoofdschakelaar uit.
- Stekker uit het stopcontact trekken.

Reiniging en onderhoud

⚠ **GEVAAR**

Bij reiniging en onderhoud altijd het apparaat uitschakelen en de stekker uit het stopcontact trekken.

Zorg

Aangesloten afsluitkleppen voor de drukontlasting openen en opnieuw sluiten. Het systeem is drukloos.

- bij het oppompen van water met toegevoegde stof moet de pomp na elk gebruik met zuiver water gespoeld worden.

Onderhoud

- Controleer voor de druk van de lucht vulling in de ketel alle 6 maanden. Vul indien nodig in de uitgeschakelde / drukloze toestand bij tot 2,0 bar (apparaat uittrekken, waterkraan openen).

Abbeelding

De luchtklep bevindt zich onder de afdekking. Schroef de afdekking tegen de klok af.

Vervoer

⚠ **VOORZICHTIG**

Om ongevallen of verwondingen bij het transport te vermijden, moet het gewicht van het apparaat in acht genomen worden (zie technische gegevens).

Transport met de hand

- Apparaat aan de draaggreep optillen en dragen.

Transport in voertuigen

- Apparaat beveiligen tegen verschuiven en kantelen.

Opslag

⚠ **VOORZICHTIG**

Om ongevallen of verwondingen te vermijden, moet bij de keuze van de opslagplaats het gewicht van het apparaat in acht genomen worden (zie technische gegevens).

Apparaat opslaan

- Maak het apparaat vóór de opslag volledig leeg.
- Apparaat op een vorstvrije plaats bewaren.

Bijzondere toebehoren

De afbeeldingen van de hierna vermelde accessoires vindt u op pagina 4 van deze handleiding.

6.997-343.0	Voorfilter pomp, klein (debiet tot 4000 l/h)	Voorfilters voor pompen voor alle gangbare pompen zonder geïntegreerd filter. Ter bescherming van pompen tegen grove vuildeeltjes of zand. De fijnfilter is wasbaar. Voor pompen met G1 (33,3 mm) aansluitdraad.
6.997-350.0	Zuigset 3,5 m, 3/4"	Volledig aansluitklare, vacuüm vaste spiraalslang met zuigfilter en terugslagklep. Ook als verlenging van de zuigslang te gebruiken. Voor pompen met G1 (33,3 mm) aansluitdraad.
6.997-349.0	Zuigset 7,0 m, 3/4"	
6.997-348.0	Zuigslang 3,5 m, 3/4"	Volledig aansluitklare, vacuüm vaste spiraalslang voor de directe aansluiting aan de pompen. Voor de verlenging van de zuigarmatuur of gebruik met zuigfilters. Voor pompen met G1 (33,3 mm)-schroefdraad.
6.997-359.0	Pompaansluitstuk G1 (33,3mm) incl. terugslagklep	Vacuüm vaste aansluiting van de slangen aan de pomp. Voor pompen met G1 (33,3 mm)-schroefdraad en 3/4" en 1" slangen, inclusief wartelmoer, slangklem, pakking en terugslagklep. LET OP → <i>Monteer de in de set meegeleverde terugslagklep niet!</i>
6.997-347.0	Vacuüm vaste spiraalslang, aan het stuk, 3/4"	Vacuüm vaste spiraalslang. Aan het stuk voor het afknippen van individuele slanglengtes. Gecombineerd met de Kärcher verbindingstukken en de Kärcher zuigfilters als individuele zuigset inzetbaar.
6.997-346.0	Vacuüm vaste spiraalslang, aan het stuk, 25 m, 1"	
6.997-345.0	Zuigfilter Basic 3/4" (19mm)	Voor de aansluiting aan de zuigslang (aan het stuk). De terugslagklep verhindert dat het getransporteerde water terugstroomt en verkort daardoor de heraanzuigtijd. Inclusief slangklem.
6.997-342.0	Zuigfilter met terugslagklep, Basic, 1"	
6.997-341.0	Zuigfilter met terugstroomstop, Premium	Voor de aansluiting aan de zuigslang (aan de lopende meter). De terugloopstop verhindert dat het getransporteerde water terugstroomt en verkort daardoor de heraanzuigtijd. Robuuste uitvoering van metaal en kunststof. Geschikt voor 3/4" (19 mm) en 1" (25,4 mm) slangen. Inclusief slangklem.
6.997-360.0	Zuigslang voor buisleidingen 0,5 m, 3/4"	Vacuüm vaste slang voor de geluidsbeperking bij een vaste installatie. 1"(25,4mm) slang met G1 (33,3mm) aansluit-schroefdraad aan beide kanten. Let op: De zuigslang mag niet als drukslang gebruikt worden.
6.997-340.0	Aansluitset Premium	Voor de aansluiting van 3/4" (19 mm) waterslangen aan pompen met G1" (33,3 mm) aansluitdraad. Voor verhoogde doorstroming van water.
6.997-417.0	Drukslang 3/4" (19mm), 1m	Aansluitlang voor de drukcompensatie in de huiswaterinstallatie. Voor de aansluiting van de pomp aan starre leidingsystemen. Bovendien verhindert intern opslagvolume in de slang vaak in- en uit-schakelen van de pomp. G1 (33,3 mm)-schroefdraad.
6.997-355.0	Droogloopbeveiliging	Indien geen water door de pomp loopt, beschermt de droogloopbeveiliging de pomp tegen schade en schakelt die automatisch uit. Met G1" (33,3mm) aansluit-schroefdraad.
6.997-546.0	Droogloopbeveiliging Type E (CEE7/5) Landversie BE, CZ, ES, FR, PL SK	
6.997-356.0	Vlotterschakelaar	Schakelt de pomp afhankelijk van de waterstand van het waterreservoir automatisch in en uit. Met 10 m speciale aansluitkabel.

Hulp bij storingen

⚠ GEVAAR

Om risico 's te vermijden, mogen reparaties en het vervangen van onderdelen aan het apparaat alleen worden uitgevoerd door een erkende klantendienst.

Bij alle werkzaamheden aan het apparaat, het apparaat uitschakelen en de netstekker uittrekken.

Storing	Oorzaak	Oplossing
Pomp draait maar pompt niet	Lucht in de pomp	zie hoofdstuk „Voorbereiden“
	Lucht kan niet ontsnappen aan de drukzijde	Ontneemplaats aan de drukzijde openen
	Geen water voorhanden	Waterreservoir controleren
Pomp draait niet of valt tijdens de werking plots stil	Stroomtoevoer onderbroken	Zekeringen en elektrische verbindingen controleren
	Thermoveiligheidsschakelaar in de motor heeft de pomp wegens oververhitting van de motor uitgeschakeld.	Stekker uittrekken, pomp laten afkoelen, aanzuigberek reinigen, droogloop verhinderen
Pomp schakelt zelf uit en opnieuw in	Zekering van de thermoschakelaar heeft de pomp ter bescherming tegen oververhitting uitgeschakeld c.q. na afkoeling opnieuw ingeschakeld.	Om herhaling te voorkomen, moet het systeem op dichtheid gecontroleerd en afgedicht worden.
Motor start onmiddellijk na het uitschakelen opnieuw	Druk in het systeem gaat verloren	Verbindingen incl. afdichtingen en wateruitlaat controleren. De kleinste ondichtheden hebben een invloed op de werking.
	Luchtdruk in het reservoir is te laag.	Ketel vullen met 2,0 bar Zie hoofdstuk „Onderhoud“
	Terugslagklep sluit niet correct	Terugslagklep aan zuigzijde controleren.
	Membranen in drukvat defect	Membranen laten vernieuwen
Vermogen daalt of is te laag	Zuigfilter of terugslagklep (speciale toebehoren) verontreinigd	Zuigfilter c.q. terugslagklep (speciale toebehoren) reinigen
	Vermogen van de pomp is afhankelijk van de hoogte en de aangesloten periferie	Max. hoogte in acht nemen, zie technische gegevens, indien nodig een andere slangdiameter of slanglengte kiezen
Vibrerend geluid bij de afname van water	Membraan in het drukvat vibreert	Bedrijfsafhankelijk geluid dat door het verlagen van de druk van de luchtvulling in het reservoir kan opgelost worden.

Bij vragen of storingen helpt onze Kärcher-vestiging u graag verder. Adres zie achterzijde.

Technische gegevens

		BP 3 Home	
Spanning	V	230	
Frequentie	Hz	50	
Vermogen Phom.	W	800	
Max. volume	l/h	3000	
Max. aanzuighoogte	m	7	
Maximumdruk van de pomp	MPa (bar)	0,36	(3,6)
Werkdruk	MPa (bar)	0,17 - 0,28	(1,7 - 2,8)
Maximumdruk van de luchtvlulling in het reservoir	MPa (bar)	0,18 - 0,2	(1,8 - 2,0)
Hoogste toegelaten binnendruk in het reservoir	MPa (bar)	0,50	(5,0)
Gewicht	kg	11,5	

Technische veranderingen voorbehouden!

Bedrijfsdruk en volume is afhankelijk van de aanzuighoogte en de aangesloten periferie!

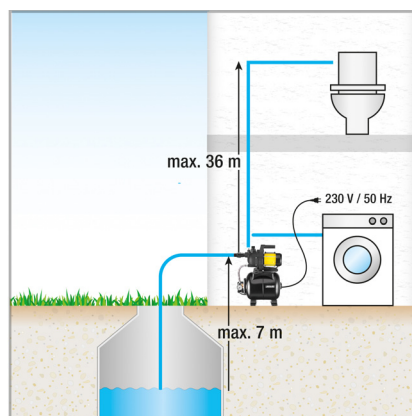
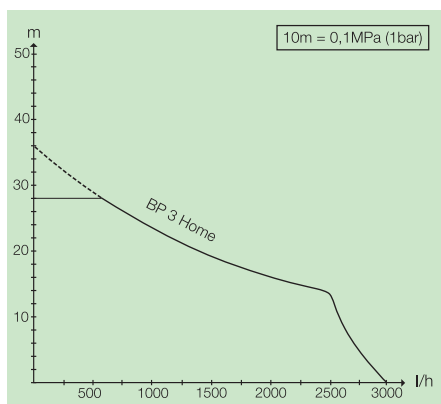

Het mogelijke volume is groter:

- hoe kleiner de hoogtes zijn;
- hoe groter de diameters van de gebruikte slangen zijn;
- hoe korter de gebruikte slangen zijn;
- hoe minder drukverlies het aangesloten accessoire veroorzaakt.

Índice de contenidos

Índice de contenidos	ES	1
Indicaciones generales	ES	1
Manejo	ES	1
Cuidado y mantenimiento	ES	2
Transporte	ES	2
Almacenamiento	ES	2
Accesorios especiales	ES	3
Ayuda en caso de avería	ES	4
Datos técnicos	ES	5

Indicaciones generales

Estimado cliente:



Antes de poner en marcha por primera vez el aparato, lea el manual de instrucciones original y las indicaciones de seguridad suministradas. Actúe de acuerdo a ellas. Conserve estos dos manuales para su uso posterior o para propietarios ulteriores.

Uso previsto

Este aparato ha sido diseñado para el uso particular y no para los esfuerzos del uso industrial.

El fabricante no asume responsabilidad alguna por los daños que pudieran derivarse de un uso inadecuado o incorrecto.

El aparato está diseñado para usarlo como sistema de agua doméstico.

Este aparato solo está destinado para usar en interiores.

Nota

La bomba no es apta para reforzar la presión del conducto existente.

Líquidos que se permiten extraer

- Agua industrial
- Agua de fuente
- Agua de manantial
- Agua de lluvia
- agua de piscinas (es imprescindible una dosificación correcta de los aditivos)

Protección del medio ambiente



Los materiales de embalaje son reciclables. Por favor, no tire el embalaje a la basura doméstica; en vez de ello, entréguelo en los puntos oficiales de recogida para su reciclaje o recuperación.



Los aparatos viejos contienen materiales valiosos reciclables que deberían ser entregados para su aprovechamiento posterior. Por este motivo, entregue los aparatos usados en los puntos de recogida previstos para su reciclaje.

Indicaciones sobre ingredientes (REACH)

Encontrará información actual sobre los ingredientes en:

www.kaercher.com/REACH

Garantía

En todos los países rigen las condiciones de garantía establecidas por nuestra empresa distribuidora. Las averías del aparato serán subsanadas gratuitamente dentro del periodo de garantía, siempre que se deban a defectos de material o de fabricación. En un caso de garantía, le rogamos que se dirija con el comprobante de compra al distribuidor donde adquirió el aparato o al servicio al cliente autorizado más próximo a su domicilio.

Manejo

Descripción del aparato

Figura A

- 1 Válvula de retención
- 2 Adaptador de la toma para bombas G1
- 3 Tapón de cierre
- 4 Conexión G1(33,3mm) tubo de absorción
- 5 Manguito de relleno
- 6 Conexión G1(33,3mm) tubo de presión
- 7 Asa de transporte
- 8 Interruptor del aparato
- 9 Válvula de aire (autoválvula) con tapa de cierre
- 10 Base con orificio longitudinal para rosca
- 11 Indicador de presión
- 12 Tornillo de purga
- 13 Cable de conexión a red con enchufe

Preparación

- Antes de la puesta en marcha, comprobar la presión del relleno de aire en la caldera de almacenamiento. Si es necesario, rellenar hasta 2.0 bar mientras esté desconectado/sin presión con una bomba de aire convencional.
- Asegurar el aparato para evitar que resbale (si es necesario atornillar).
- Retirar los tapones de cierre.
- Atornillar el adaptador de conexión a la toma de aspiración de la bomba (entrada). Quitar con la mano.
- Atornillar la válvula de retorno al adaptador de conexión en la toma de aspiración. Quitar con la mano.
- Conectar un tubo de aspiración al vacío con parada de retorno integrada a la parte de aspiración. (disponible como accesorio opcional)
- Atornillar el adaptador de conexión a la toma de presión de la bomba (salida). Quitar con la mano.
- Conectar el conducto de presión.

Figura B

- Enroscar la tapa del manguito de relleno y llenar con agua hasta que rebosa.
- Enroscar bien la tapa sobre el manguito de relleno.
- Abrir las válvulas de cierre existentes en el conducto de presión.

Nota

Incluso las fugas más pequeñas provocan fallos en el funcionamiento.

- En caso de fugas, estanqueizar toda la conexión con un sellante apropiado (p.ej. cinta de Teflón), para evitar fallos en las funciones por fugas o aspiración de aire.

Instalación fija

En caso de una instalación fija, la bomba se puede atornillar a una superficie apropiada.

→ Atornillar la base a una superficie llana con los tornillos apropiados.

En caso de una instalación fija en la parte lateral, también se recomienda montar componentes flexible, como p.ej. una manguera de compensación de presión flexible (véase accesorios especiales). Esto tiene las siguientes ventajas:

- más flexibilidad en la instalación y el montaje.
- Reducción de ruido, porque no se transmiten oscilaciones a la tubería del conducto.
- En caso de fugas pequeñas, la bomba se conecta con menos frecuencia.

Nota

Para facilitar un posterior vaciado y descarga de presión del sistema, recomendamos el montaje de un grifo de cierre entre la bomba y el tubo de presión. (no viene incluido en el volumen de suministro)

Al vaciar la bomba, se puede evitar que salga agua del tubo de presión si se cierra el grifo de cierre.

Funcionamiento

- Enchufar la clavija de red a una toma de corriente.
- Conectar el aparato al interruptor del aparato.

⚠ **Atención:**

La bomba se pone en marcha inmediatamente. Esperar a que la bomba aspire y transporte de forma uniforme, después cerrar las válvulas de cierre en la tubería de presión. Tras alcanzar la presión de desconexión, el presostato desconecta el motor. La caldera de almacenamiento está ahora llena, el sistema de agua doméstico está listo para el uso.

Si no hay suministro de agua, no se alcanzará la presión de desconexión, el presostato no podrá desconectar el aparato. De esta forma se calienta el agua en el cabezal de la bomba.

Para evitar dañar la bomba por sobrecalentamiento, en caso de sobrecalentamiento se interrumpirá la entrada de corriente con el termostato.

Tras la refrigeración, se reestablecerá la alimentación de corriente.

Recomendamos usar un seguro contra la marcha en seco para asegurar regularmente contra la falta de agua (véase accesorios especiales).

Atención:

El sistema está bajo presión.

(Presión, véase capítulo datos técnicos)

Finalización del funcionamiento

- Desconectar el aparato con el interruptor del aparato.
- Saque el enchufe de la toma de corriente.

Cuidado y mantenimiento

⚠ **PELIGRO**

Apague el aparato y desenchufe la clavija de red antes de efectuar los trabajos de cuidado y mantenimiento.

Cuidado del aparato

Abrir y volver a cerrar la válvula de cierre conectada para despresurización. El sistema está despresurizado.

- cuando se transporte agua con aditivos, lavar la bomba con agua limpia después de cada uso.

Mantenimiento

- Comprobar semianualmente la presión del relleno de aire en la caldera de almacenamiento. Si es necesario, rellenar hasta 2,0 bar mientras esté desconectado/sin presión (desenchufar el aparato, abrir el grifo del agua).

Figura **C**

La válvula de aire se encuentra debajo de la cubierta. Atornillar la cubierta en el sentido opuesto a las agujas del reloj.

Transporte

⚠ **PRECAUCIÓN**

Para evitar accidentes o lesiones, tener en cuenta el peso del aparato para el transporte (véase Datos técnicos).

Transporte manual

- Levante el aparato por el asa y de sopórtelo.

Transporte en vehículos

- Asegurar el aparato para evitar que se deslice o vuelque.

Almacenamiento

⚠ **PRECAUCIÓN**

Para evitar accidentes o lesiones, tener en cuenta el peso del aparato al elegir el lugar de almacenamiento (véase Datos técnicos).

Almacenamiento del aparato

- Vaciar el aparato totalmente antes de almacenarlo.
- Coloque el aparato en un lugar a salvo de las heladas.

Accesorios especiales

Las figuras de los accesorios especiales indicados a continuación se pueden ver en la página 4 del manual de instrucciones.

6.997-343.0	Filtro previo de la bomba, pequeño (caudal hasta 4.000 l/h)	Filtro previo para todo tipo de bombas convencionales sin filtro integrado. Para proteger la bomba de partículas de suciedad grandes o arena. El filtro fino se puede lavar. Para bombas con rosca de conexión G1 (33,3 mm).
6.997-350.0	Guarnición de absorción de 3,5 m, 3/4"	Manguera en espiral completa, lista para la conexión, al vacío con filtro de absorción y dispositivo de retención de reflujo. También se puede utilizar como prolongación de la manguera de absorción. Para bombas con rosca de conexión G1 (33,3 mm).
6.997-349.0	Guarnición de absorción de 7,0 m, 3/4"	
6.997-348.0	Manguera de aspiración 3,5 m, 3/4"	Manguera en espiral completa, lista para la conexión, al vacío para conectar directamente a las bombas. Para prolongar la guarnición de absorción o para utilizar con filtros de absorción. Para bombas con rosca de conexión G1 (33,3 mm).
6.997-359.0	Toma de conexión de bomba G1(33,3 mm) incl. válvula de retención	Conexión al vacío de las mangueras a la bomba. Para bombas con rosca de conexión G1 (33,3 mm) y mangueras de 3/4" y 1", incluida tuerca de racor, brida, junta plana y válvula de retorno. CUIDADO ➔ ¡No montar la válvula de retorno contenida en el set!
6.997-347.0	Manguera en espiral al vacío, por metro, 25m, 3/4"	Manguera en espiral al vacío. Mercancía por metros para recortar largos de manguera individuales. Se puede combinar con piezas de conexión de Kärcher y filtros de aspiración de Kärcher individualmente.
6.997-346.0	Manguera en espiral al vacío, por metro, 25m, 1"	
6.997-345.0	Filtro de absorción Basic 3/4" (19mm)	Para conectar a la manguera de absorción por metros: El dispositivo de retención de reflujo reduce el reflujo del agua transportada y, por lo tanto, el tiempo de reabsorción. Incluidas pinzas de la manguera.
6.997-342.0	Filtro de aspiración con retención de flujo, Basic, 1"	
6.997-341.0	Filtro de aspiración con retención de reflujo, Premium	Para conectar a la manguera de absorción por metros: El dispositivo de retención de reflujo reduce el reflujo del agua transportada y, por lo tanto, el tiempo de reabsorción. Modelo de plástico y metal robusto. Para mangueras de 3/4" (19mm) y 1"(25,4mm). Incluidas pinzas de la manguera.
6.997-360.0	Manguera de aspiración para conductos tubulares 0,5 m, 3/4"	Manguera al vacío para reducir el reducir en una instalación fija. Manguera de 1"(25,4mm) con rosca de conexión de G1(33,3mm) en ambos lados. Atención: La manguera de aspiración no debe usarse como manguera de presión.
6.997-340.0	Set de conexión Premium	Para conectar mangueras de agua de 3/4" (19 mm) a bombas con rosca de conexión de G1 (33,3 mm). Para un mayor caudal de agua.
6.997-417.0	Manguera de compensación de presión 3/4" (19mm), 1m	Manguera de conexión para compensación de presión en la instalación de agua doméstica. Para conectar la bomba a sistemas de tubería fijos. El volumen de acumulación interno en la manguera impide una conexión y desconexión demasiado frecuente de la bomba. Rosca de conexión G1 (33,3 mm).
6.997-355.0	Fusible de marcha en seco	Si no pasa agua por la bomba, el dispositivo de seguridad en caso de falta de agua protege a la bomba de daños y la apaga automáticamente. Con rosca de conexión G1" (33,3mm).
6.997-546.0	Fusible de marcha en seco Tipo E (CEE7/5) Versión de países BE,CZ, ES, FR, PL SK	
6.997-356.0	interruptor de flotador	Desconecta y conecta la bomba dependiendo del nivel de agua de la reserva de agua automáticamente. Con un cable de conexión especial de 10 m.

Ayuda en caso de avería

⚠ **PELIGRO**

Para evitar riesgos, es necesario que las reparaciones y el montaje de piezas de repuesto sean realizados únicamente por el servicio técnico autorizado.

Antes de efectuar cualquier trabajo en el aparato, hay que desconectar de la red eléctrica.

Avería	Causa	Modo de subsanarla
La bomba funciona pero no transporta nada	Aire en la bomba	véase el capítulo "Preparar"
	El aire no puede salir por la parte de presión	Abrir la zona de salida de la parte de presión
	No hay agua.	Comprobar la reserva de agua.
La bomba no funciona o se apaga de repente.	Suministro de corriente interrumpido	Comprobar los fusibles y conexiones eléctricas
	El interruptor térmico de protección del motor ha desconectado la bomba por sobrecalentamiento del motor.	Desenchufar, dejar enfriar la bomba, limpiar la zona de aspiración, evitar que funcione en seco
La bomba se desconecta automáticamente y se vuelve a conectar	El seguro térmico ha desconectado la bomba protegerla de sobrecalentamiento o la ha conectado de nuevo tras haberse enfriado.	Para evitar una repetición, se debe comprobar si el sistema tiene fugas y sellarlo.
El motor arranca inmediatamente tras la desconexión	La presión se pierde en el sistema	Comprobar las conexiones incluidas las juntas y comprobar la salida de agua. Incluso las fugas más pequeñas afectan al funcionamiento.
	La presión del aire en la caldera de almacenamiento es demasiado baja.	Rellenar la caldera de almacenamiento con 2,0 bar. Véase el capítulo "Mantenimiento"
	La válvula de retorno no cierra bien	Comprobar la válvula de retorno por la parte de aspiración.
	Membrana en la caldera de presión defectuosa	Cambiar la membrana
La potencia de transporte disminuye o es demasiado baja	Filtro de aspiración o válvula de retorno (accesorio especial) sucios	Limpiar el filtro de aspiración o la válvula de retorno (accesorio especial)
	La potencia de transporte de la bomba depende de la altura de transporte y la periferia conectada	Respetar la altura máx. de transporte, véase los datos técnicos, si es necesario elegir otro diámetro o longitud de tubo.
Ruido de vibración al extraer el agua	La membrana de la caldera de presión vibra	Ruido relacionado con el funcionamiento que se puede solucionar al reducir la presión del llenado de aire en la caldera.

En caso de dudas o alteraciones, la sucursal de Kärcher estará encantada de ayudarle. La dirección figura al dorso.

Datos técnicos

		BP 3 Home	
Tensión	V	230	
Frecuencia	Hz	50	
Potencia P _{nom}	W	800	
Cantidad máx. de transporte	l/h	3000	
Altura de absorción máx.	m	7	
Presión máx. de la bomba	MPa (bar)	0,36	(3,6)
Presión de trabajo	MPa (bar)	0,17 - 0,28	(1,7 - 2,8)
Presión máx. del llenado de aire en la caldera	MPa (bar)	0,18 - 0,2	(1,8 - 2,0)
Presión interna máx. permitida en la caldera	MPa (bar)	0,50	(5,0)
Peso	kg	11,5	

Reservado el derecho a realizar modificaciones técnicas.

La presión de funcionamiento y el caudal de transporte depende de la altura de absorción y la periferia conectada.

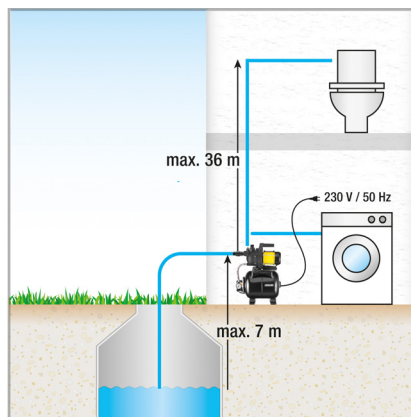
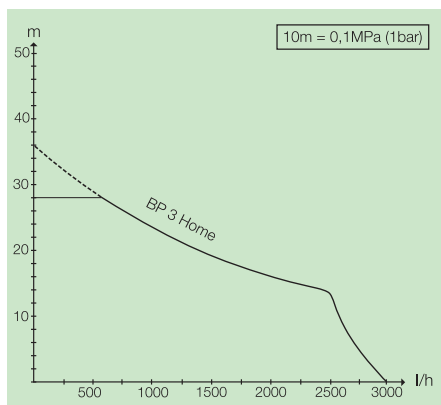

El caudal posible es aún más grande:

- cuanto más bajas sean las alturas de absorción y transporte.
- cuanto mayor sea el diámetro de los tubos utilizados.
- cuanto más cortos sean los tubos utilizados.
- cuanta menos pérdida de presión causen los accesorios conectados

Índice

Índice	PT	1
Instruções gerais	PT	1
Manuseamento	PT	1
Conservação, manutenção	PT	2
Transporte	PT	2
Armazenamento	PT	2
Acessórios especiais	PT	3
Ajuda em caso de avarias	PT	4
Dados técnicos	PT	5

Instruções gerais

Estimado cliente



Antes da primeira utilização deste aparelho leia o manual de instruções original e os avisos de segurança anexos. Proceda em conformidade. Guarde os dois documentos para uma utilização futura ou para o proprietário seguinte.

Utilização conforme as disposições

Este aparelho foi desenvolvido para o uso privado e não foi concebido para sustentar as necessidades de uma utilização industrial.

O fabricante não se responsabiliza por danos provenientes do uso impróprio ou incorrecto deste aparelho. O aparelho destina-se à aplicação como bomba de uso doméstico.

Este aparelho foi única e exclusivamente concebido para a utilização em interiores.

Aviso

A bomba não é adequada para aumentar a pressão de débito disponível.

Líquidos de transporte permitidos

- Água não potável
- Água de poço
- Água de fonte
- Água pluvial
- Água de piscina (partindo do princípio de uma dosagem exacta dos aditivos necessários)

Protecção do meio-ambiente



Os materiais de embalagem são recicláveis. Não coloque as embalagens no lixo doméstico, envie-as para uma unidade de reciclagem.



Os aparelhos velhos contêm materiais preciosos e recicláveis e deverão ser reutilizados. Por isso, elimine os aparelhos velhos através de sistemas de recolha de lixo adequados.

Avisos sobre os ingredientes (REACH)

Informações actuais sobre os ingredientes podem ser encontradas em:

www.kaercher.com/REACH

Garantia

Em cada país vigem as respectivas condições de garantia estabelecidas pelas nossas Empresas de Comercialização. Eventuais avarias no aparelho durante o período de garantia serão reparadas, sem encargos para o cliente, desde que se trate dum defeito de material ou de fabricação. Em caso de garantia, dirija-se, munido do documento de compra, ao seu revendedor ou ao Serviço Técnico mais próximo.

Manuseamento

Descrição da máquina

Figura A

- 1 Válvula de retenção
- 2 Adaptador de conexão para bombas G1
- 3 Tampão de fecho
- 4 Ligação G1(33,3mm) tubagem de aspiração
- 5 Bocal de enchimento
- 6 Ligação G1(33,3mm) tubagem de pressão
- 7 Pega de transporte
- 8 Interruptor da máquina
- 9 Válvula de ar (válvula automática) com capa de fecho
- 10 Pé de apoio com furo oblongo para o aparafusamento
- 11 Indicação da pressão
- 12 Parafuso de purga
- 13 Cabo de ligação à rede com ficha

Preparação

- Antes da colocação em funcionamento, verificar a pressão de ar no reservatório de pressão. Event., no estado desligado / despressurizado, reencher até 2,0 bar com uma bomba de ar normal.
- Proteger aparelho contra deslize (aparafusar eventualmente).
- Remover o tampão de fecho.
- Enroscar o adaptador de ligação na conexão de aspiração da bomba (entrada). Apertar manualmente.
- Aparafusar a válvula de retenção com adaptador de conexão na conexão de aspiração. Apertar manualmente.
- Ligar a mangueira de aspiração resistente a vácuo (com bloqueio de retorno integrado) no lado de aspiração. (disponível como acessório especial)
- Enroscar o adaptador de ligação na conexão de pressão da bomba (saída). Apertar manualmente.
- Conectar a tubagem de pressão.

Figura B

- Desaparafusar a tampa no bocal de enchimento e encher com água até verter.
- Enroscar a tampa no bocal de enchimento.
- Abrir as válvulas de bloqueio existentes na tubagem de pressão.

Aviso

Mesmo as mais pequenas fugas resultam em falhas de funcionamento.

- Em caso de fugas, vedar todas as conexões com um vedante adequado (p. ex., fita de teflon), de modo a evitar falhas de funcionamento devido a fugas ou aspiração de ar.

Instalação fixa

Em caso de uma instalação fixa, a bomba pode ser aparafusada numa superfície adequada.

→ Aparafusar os pés de apoio com parafusos adequados numa superfície plana.

Adicionalmente é aconselhada a montagem de um componente flexível do lado de pressão como, por exemplo, uma mangueira de compensação da pressão flexível (ver acessórios especiais), em caso de uma instalação fixa. Esta tem as seguintes vantagens:

- Maior flexibilidade durante a instalação e montagem.
- Redução do ruído, visto não serem transmitidas vibrações para os tubos.
- A bomba liga e desliga com menor frequência em caso de pequenas fugas.

Aviso

De modo a facilitar o esvaziamento posterior e o descarregamento da pressão do sistema recomendamos a montagem de uma torneira de paragem entre a bomba e a mangueira de pressão.

(não incluído no volume de fornecimento)

Durante o esvaziamento da bomba é possível evitar o escoamento da água da mangueira de pressão através da torneira de paragem.

Funcionamento

- Ligue a ficha de rede à tomada de corrente.
- Ligar o aparelho no interruptor do aparelho.

⚠ **Atenção**

A bomba arranca imediatamente. Aguardar até a bomba aspirar e transportar a água uniformemente e fechar posteriormente as válvulas de retenção da tubagem de pressão. O interruptor manométrico desliga o motor assim que a pressão de desactivação for atingida. O reservatório de pressão está agora cheio, a bomba de uso doméstico está operacional.

Em caso de falta de alimentação da água, a pressão de desactivação não é atingida, o pressóstato não consegue desligar o aparelho. Desta forma, a água na cabeça da bomba aquece.

Para evitar danos na bomba devido a um sobreaquecimento, em caso de sobreaquecimento a alimentação eléctrica é interrompida através do interruptor térmico. A alimentação eléctrica é restabelecida após o arrefecimento.

Para garantir a protecção contra situações de falta de água, recomendamos a utilização de uma protecção contra o funcionamento a seco (ver "Acessórios especiais").

Atenção

O sistema está sob pressão!

(Consulte a pressão no capítulo dos dados técnicos)

Desligar o aparelho

- Desligar o aparelho no interruptor do aparelho.
- Puxar a ficha de rede da tomada.

Conservação, manutenção

⚠ **PERIGO**

Antes de efectuar trabalhos de conservação e de manutenção desligar o aparelho e retirar a ficha de rede.

Conservação

Abrir a válvula de retenção para aliviar a pressão e voltar a fechar. O sistema está sem pressão.

→ limpar a bomba com água limpa sempre que esta for utilizada para transportar água com aditivos.

Manutenção

→ Controlar semestralmente a pressão do ar no reservatório de pressão. Eventualmente, no estado desligado / despressurizado, reencher até 2,0 bar (desencaixar o aparelho, abrir a torneira da água).

Figura

A válvula de ar encontra-se por baixo da cobertura. Rodar a cobertura no sentido contrário ao dos ponteiros do relógio.

Transporte

⚠ **CUIDADO**

De modo a evitar acidentes ou ferimentos durante o transporte, deve ter-se atenção ao peso do aparelho (ver dados técnicos).

Transporte manual

→ Levantar o aparelho no manípulo e transportar.

Transporte em veículos

→ Proteger o aparelho contra deslizamentos e tombamentos.

Armazenamento

⚠ **CUIDADO**

De modo a evitar acidentes ou ferimentos durante a selecção do local de armazenamento, deve ter-se em consideração o peso do aparelho (ver dados técnicos).

Guardar a máquina

- Esvaziar o aparelho completamente antes de armazenar.
- Guardar a máquina num local ao abrigo do gelo.

Acessórios especiais

As figuras dos acessórios especiais mencionados a seguir são indicadas na página 4 destas instruções.

6.997-343.0	Pré-filtro da bomba, pequeno (débito até 4000 l/h)	Pré-filtro da bomba para todas as bombas convencionais sem filtro integrado. Para a protecção das bombas contra grandes partículas de sujidade ou areia. O filtro fino é lavável. Para bombas com rosca de conexão G1 (33,3 mm).
6.997-350.0	Guarnição de aspiração 3,5 m, 3/4"	Mangueira em espiral completa, resistente a vácuo com filtro de aspiração e válvula anti-retorno. Também utilizável como extensão da mangueira de aspiração. Para bombas com rosca de conexão G1 (33,3 mm).
6.997-349.0	Guarnição de aspiração 7,0 m, 3/4"	Mangueira em espiral completa, resistente a vácuo para ligação directa às bombas. Para a extensão da guarnição de aspiração ou para utilização com filtros de aspiração. Para bombas com rosca de conexão G1 (33,3 mm).
6.997-348.0	Mangueira de aspiração 3,5 m, 3/4"	Mangueira em espiral completa, resistente a vácuo para ligação directa às bombas. Para a extensão da guarnição de aspiração ou para utilização com filtros de aspiração. Para bombas com rosca de conexão G1 (33,3 mm).
6.997-359.0	Peça de ligação da mangueira G1 (33,3mm) incl. válvula de retenção	Ligação das mangueiras (resistente ao vácuo) à bomba. Para bombas com rosca de conexão G1 (33,3 mm) e mangueiras de 3/4" e 1", incluindo porca de capa, braçadeira para mangueira, vedante plano e válvula de retenção. ADVERTÊNCIA → Não montar a válvula de retenção contida no conjunto!
6.997-347.0	Mangueira em espiral resistente a vácuo, material ao metro, 25 m, 3/4"	Mangueira em espiral resistente ao vácuo. Material ao metro para recortar comprimentos individuais de mangueiras. Aplicável de forma combinada com as peças de conexão Kärcher e os filtros de aspiração Kärcher, na forma de guarnição individual.
6.997-346.0	Mangueira em espiral resistente a vácuo, material ao metro, 25 m, 1"	Mangueira em espiral resistente ao vácuo. Material ao metro para recortar comprimentos individuais de mangueiras. Aplicável de forma combinada com as peças de conexão Kärcher e os filtros de aspiração Kärcher, na forma de guarnição individual.
6.997-345.0	Filtro de aspiração Basic 3/4" (19mm)	Para ligação à mangueira de aspiração vendida ao metro. A válvula anti-retorno impede o refluxo da água transportada e reduz o tempo de reaspiração. Incluindo braçadeira para mangueira.
6.997-342.0	Filtro de aspiração com válvula anti-retorno, Basic, 1"	Para ligação à mangueira de aspiração vendida ao metro. A válvula anti-retorno impede o refluxo da água transportada e reduz o tempo de reaspiração. Incluindo braçadeira para mangueira.
6.997-341.0	Filtro de aspiração com válvula anti-retorno, Premium	Para ligação à mangueira de aspiração vendida ao metro. A válvula anti-retorno impede o refluxo da água transportada e reduz o tempo de reaspiração. Versão robusta em material de plástico/metálico. Adequada para mangueiras 3/4" (19mm) e 1" (25,4mm). Incluindo braçadeira para mangueira.
6.997-360.0	Tubo de aspiração para tubagens 0,5 m, 3/4"	Mangueira resistente a vácuo para a redução de ruídos no caso de instalações fixas. Mangueira 1" (25,4mm) com rosca de ligação G1 (33,3mm) de ambos os lados. Atenção: A mangueira de aspiração não pode ser utilizada como mangueira de pressão.
6.997-340.0	Conjunto de ligação Premium	Para a ligação de mangueiras de água de 3/4" (19 mm) a bombas com uma rosca de ligação G1 (33,3 mm). Para elevado débito de água.
6.997-417.0	Mangueira de compensação da pressão 3/4" (19mm), 1m	Mangueira de conexão para a compensação da pressão na instalação de água doméstica. Para a ligação da bomba a sistemas de tubagem rígidos. Além disso, um volume interno de acumulação na mangueira impede uma frequente activação e desactivação da bomba. Rosca de conexão G1 (33,3 mm).
6.997-355.0	Dispositivo de protecção contra funcionamento a seco	O dispositivo de protecção contra funcionamento a seco protege a bomba contra danos e desliga-a imediatamente no caso de esta trabalhar a seco. Com rosca de ligação G1" (33,3mm).
6.997-546.0	Dispositivo de protecção contra funcionamento a seco Tipo E (CEE7/5) Versão específica do país BE, CZ, ES, FR, PL, SK	O dispositivo de protecção contra funcionamento a seco protege a bomba contra danos e desliga-a imediatamente no caso de esta trabalhar a seco. Com rosca de ligação G1" (33,3mm).
6.997-356.0	Interruptor do flutuador	Liga e desliga a bomba automaticamente consoante o nível de água no reservatório. Cabo especial de ligação de 10 m.

Ajuda em caso de avarias

⚠ **PERIGO**

De modo a evitar riscos, as reparações e a montagem de peças sobressalentes só podem ser efectuadas pelo serviço de assistência autorizado.

Desligar o aparelho e retirar a ficha de rede antes de efectuar quaisquer trabalhos no aparelho.

Avaria	Causa	Eliminação da avaria
A bomba trabalha mas não transporta o líquido	Ar na bomba	Ver capítulo "Preparação"
	O ar não consegue sair do lado de pressão	Abri o ponto de admissão no lado de pressão
	Não está disponível água.	Verificar o reservatório de água.
A bomba não entra em funcionamento ou pára inadvertidamente	Interrupção da alimentação eléctrica	Controlar os fusíveis e as ligações eléctricas
	O interruptor térmico no motor desligou a bomba devido ao sobreaquecimento do motor.	Puxar a ficha de rede, deixar a bomba arrefecer, limpar a zona de aspiração, evitar o funcionamento a seco
A bomba desliga / volta a ligar sozinha	O fusível térmico desligou a bomba para a proteger contra um sobreaquecimento e volta a ligá-la após o arrefecimento.	De modo a prevenir uma repetição deve-se controlar o sistema relativamente a fugas e vedá-lo.
Motor arranca imediatamente após a desactivação	Perda de pressão no sistema	Controlar as ligações, incluindo os vedantes e a saída de água. As mais pequenas fugas têm influência sobre o funcionamento.
	Pressão de ar insuficiente no reservatório de pressão.	Reabastecer o reservatório de pressão com 2,0 bar. Ver capítulo "Manutenção"
	Válvula de retenção não fecha correctamente	Controlar a válvula de retenção no lado de aspiração.
	Membrana no reservatório de pressão com defeito	Substituir a membrana
Redução da potência de transporte (alimentação), ou demasiado baixa	Filtro de aspiração ou válvula de retenção (acessório especial) com sujidade	Limpar filtro de aspiração ou válvula de retenção (acessório especial)
	A potência de transporte da bomba depende da altura de transporte e da periferia conectada	Ter atenção à altura máxima de débito (ver dados técnicos), e utilizar eventualmente um tubo com outro diâmetro e comprimento.
Ruído de vibração durante a admissão de água	Membrana no reservatório de pressão vibrar	Ruído de funcionamento pode ser eliminado com a redução da pressão do ar no reservatório de pressão.

Em caso de dúvidas ou avarias, a nossa filial Kärcher local está à sua disposição. Endereços no verso.

Dados técnicos

		BP 3 Home	
Tensão	V	230	
Frequência	Hz	50	
Potência P_{nom}	W	800	
Quantidade máxima de transporte	l/h	3000	
Máx. altura de aspiração	m	7	
Pressão máx. da bomba	MPa (bar)	0,36	(3,6)
Pressão de serviço	MPa (bar)	0,17 - 0,28	(1,7 - 2,8)
Pressão máx. do enchimento de ar no reservatório de pressão	MPa (bar)	0,18 - 0,2	(1,8 - 2,0)
Máx. pressão permissível no reservatório de pressão	MPa (bar)	0,50	(5,0)
Peso	kg	11,5	

Reservados os direitos a alterações técnicas!

A pressão de operação e o volume de transporte dependem da altura de aspiração e da periferia conectada!

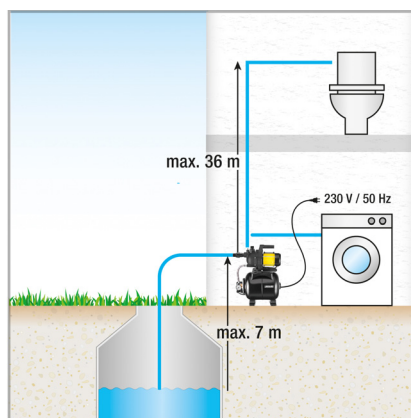
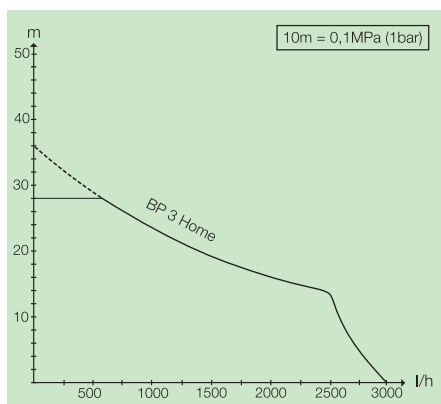

O possível volume de débito é maior:

- Quanto menor for a altura de aspiração e de débito
- Quanto maior for o diâmetro das mangueiras utilizadas
- Quanto mais curtas forem as mangueiras utilizadas
- Quanto menor perda de pressão for provocada pelos acessórios conectados

Indholdsfortegnelse

Indholdsfortegnelse	DA	1
Generelle henvisninger	DA	1
Betjening	DA	1
Pleje, vedligeholdelse	DA	2
Transport	DA	2
Opbevaring	DA	2
Ekstratilbehør	DA	3
Hjælp ved fejl	DA	4
Tekniske data	DA	5

Generelle henvisninger

Kære kunde.



Læs den originale driftsvejledning før første gangs brug af maskinen og de vedlagte sikkerhedsanvisninger. Følg den nøje.

Opbevar de to hæfter til senere brug eller til senere ejere.

Bestemmelsesmæssig anvendelse

Denne maskine blev udviklet til privat brug og er ikke beregnet til erhvervs-mæssig brug.

Producenten garanterer ikke for eventuelle skader som blev forårsaget af ikke bestemmelsesmæssigt brug eller ukorrekt betjening af apparatet.

Maskinen er beregnet som husholdningsvandtørrer. Maskinen er kun beregnet til brug indendørs.

OBS

Pumpen er ikke egnet til at forstærke ledningstrykket.

Godkendte transportvæsker

- Industrivand
- Brøndvand
- Kildevand
- Regnvand
- Svømmehalsvand (bestemmelsesmæssig dosering af additiver forudsat)

Miljøbeskyttelse



Emballagen kan genbruges. Smid ikke emballagen ud sammen med det almindelige husholdningsaffald, men aflever den til genbrug.



Udtjente apparater indeholder værdifulde materialer, der kan og bør afleveres til genbrug. Aflever derfor udtjente apparater på en genbrugsstation eller lignende.

Henvisninger til indholdsstoffer (REACH)

Aktuelle oplysninger til indholdsstoffer finder du på:

www.kaercher.com/REACH

Garanti

I de enkelte lande gælder de af vore forhandlere fastlagte garantibetingelser. Eventuelle fejl på apparatet afhjælpes gratis inden for garantien, såfremt fejlen kan tilskrives en materiale- eller produktionsfejl. Hvis De ønsker at gøre garantien gældende, bedes De henvende Dem til Deres forhandler eller nærmeste kundeservice medbringende kvittering for købet.

Betjening

Beskrivelse af apparat

Figur A

- 1 Kontraventil
- 2 Tilslutningsadapter for pumper G1
- 3 Låseprop
- 4 Tilslutning G1(33,3mm) sugeslange
- 5 Påfyldningsstuds
- 6 Tilslutning G1(33,3mm) trykledning
- 7 Bæregreb
- 8 Afbryder
- 9 Luftventil (autoventil) med dæksel
- 10 Fod med aflangt hul til forskruring
- 11 Trykindikator
- 12 Aftappingsprop
- 13 Netttilslutningskabel med stik

Forberedelse

- Inden ibrugtagning skal trykket i luftfyldningen i kedlen kontrolleres. Påfør i givet fald op til 2,0 bar i frakoblet / trykløs tilstand med en normal luftpumpe.
- Maskinen skal sikres imod skrid (evt. forskrues).
- Fjern proppen.
- Skru tilslutningsadapteren ind i pumpens sugetilslutning (indgang).
Stram med hånden.
- Skru kontraventilen på tilslutningsadapteren på sugetilslutningen.
Stram med hånden.
- Tilslut den vakuumfaste sugeslange med returstrømningsstop på sugesiden.
(åb som ekstratilbehør)
- Skru tilslutningsadapteren ind i pumpens tryktilslutning (udgang).
Stram med hånden.
- Tilslut trykledningen.

Figur B

- Skru dækslet fra påfyldningsstudsens af og påfyld vand indtil det løber over.
- Skru dækslet tæt på påfyldningsstudsens.
- Åbn eksisterende afspærringsventiler i trykledningen.

OBS

Selv de mindste utætheder fører til fejlfunktioner.

- Er forbindelserne utætte skal de tætnes med et egnet tætningsmiddel (f.eks. teflonbånd), for at undgå fejlfunktioner pga. lækage eller luftindsugning.

Fast installation

Ved en fast installation kan pumpen skues fast på en egnet overflade.

→ Fødderne skrues fast på en plan overflade med egne skruer.

Ved en fast installation anbefales også at montere en fleksibel komponent på tryksiden, som f.eks. en bøjelig trykudligningslange (se ekstratilbehør). Det har følgende fordele:

- Mere fleksibilitet ved opstilling og montering.
- Reducering af støj, siden der ellers overføres vibrationer til rørene.
- Ved mindre lækager kobles pumpen ikke så ofte.

OBS

For at lette en senere tømning og trykreducering af systemet, anbefaler vi at montere en stophane imellem pumpe og trykledningen.

(ikke med i leverancen)

Ved tømning af pumpen kan lukning af stophanen forhindre, at vand strømmer ud af trykledningen.

Drift

- Sæt netstikket i en stikdåse.
- Tænd maskinen med maskinens kontakt.

⚠ OBS

Pumpen starter straks. Vent til pumpen starter at suge og transporterer jævnlige, luk så afspærringsventilerne i trykledningen. Efter afbrydningstrykket opnås, afbryder trykafbryderen motoren. Kedlen er nu fyldt, vandværket er klar til brug.

Ved manglende vandtilførsel nås frakoblingstrykket ikke, trykkontakten kan ikke frakoble apparatet mere. Derved opvarmes vandet i pumpehovedet.

For at undgå at pumpen beskadiges pga. overophedning, afbrydes strømmen vha. termokontakten i tilfælde af overophedning.

Efter nedkøling oprettes strømforsyningen igen.

Til regulær sikring af vandmangel anbefaler vi brugen af en tørkøringssikring (se specialtilbehør).

OBS

Systemet står under tryk!

(Tryk se kapitel "Tekniske data")

Efter brug

- Sluk maskinen med maskinens kontakt.
- Træk netstikket ud af stikkontakten.

Pleje, vedligeholdelse

⚠ FARE

Sluk for damprenseren og træk stikket ud ved alle former for vedligeholdelsesarbejde.

Pleje

Åbn og luk de indkoblede afspærringsventiler til trykreduktion. Systemet er fri for tryk.

→ ved transport af vand med tilsætninger, skal pumpen spoles med klart vand efter brugen.

Vedligeholdelse

→ Kontroller trykket i luftfyldningen i kedlen en gang hvert halve år. Påfyld evt. i afbrudt / trykløst tilstand til 2,0 bar (afbryd maskinen, åbn vandhanen).

Figur C

Luftventiler er under afdækningen. Skru afdækningen af mod uret.

Transport

⚠ FORSIGTIG

Tag hensyn til maskinens vægt under transporten (se tekniske data) for at undgå ulykker og personskader.

Manuel transport

→ Løft maskinen ved hjælp af grebet og bær den.

Transport i køretøjer

→ Maskinen sikres/fastgøres, så den ikke kan vælte eller flytte sig.

Opbevaring

⚠ FORSIGTIG

Tag hensyn til maskinens vægt ved valg af opbevaringssted (se tekniske data) for at undgå ulykker og personskader.

Opbevaring af damprenseren

- Tøm apparatet fuldstændigt før opbevaring.
- Maskinen opbevares et frostfrit sted.

Ekstratilbehør

Figureerne til det efterfølgende listede ekstratilbehør findes på side 4 i denne vejledning.

6.997-343.0	Pumpeforfilter, lille (gen-nemstrømning op til 4.000 l/h)	Pumpeforfilter for alle gængse pumper uden integreret filter. Til beskyttelse af pumpen imod grove snavspartikler eller sand. Finfiltret kan vaskes. For pumper med G1(33.3 mm) tilslutningsgevind.
6.997-350.0	Sugesæt 3,5 m, 3/4"	Komplet tilslutningsklar, vakuumbast sugeslange med sugefilter og tilbagestrømningsstop. Kan også anvendes som forlængelse til sugeslangen. For pumper med G1(33.3 mm) tilslutningsgevind.
6.997-349.0	Sugesæt 7,0 m, 3/4"	
6.997-348.0	Sugeslange 3,5 m, 3/4"	Komplet tilslutningsklar, vakuumbast spiralslange til direkte opkobling til pumpen. Til forlængelse af sugesættet eller til anvendelse med sugefiltre. For pumper med G1(33.3 mm)- tilslutningsgevind.
6.997-359.0	Pumpetilslutningsstyk G1 (33,3mm) inkl. kontraventil	Vakuumbast tilslutning til pumpens slanger. For pumper med G1 (33,3 mm)-tilslutningsgevind og 3/4" og 1" slanger, inklusive omløbermøtrik, slangeklemme, fladtætning og kontraventil. BEMÆRK ➔ <i>Kontraventilen, som er inkluderet i sættet, må ikke monteres!</i>
6.997-347.0	Vakuumbast spiralslange, metervare, 25 m, 3/4"	Vakuumbast spiralslange. Metervare til tilskæring af individuelle slangelængder. Kan bruges som individuelt sugesæt sammen med Kärcher tilslutningsstykker og Kärcher sugefiltre.
6.997-346.0	Vakuumbast spiralslange, metervare, 25 m, 1"	
6.997-345.0	Sugefilter Basic 3/4" (19mm)	Til opkobling til sugeslange-metervare. Tilbagestrømningsstoppet forhindrer at det transporterede vand strømmer tilbage og reducerer ind sugningstiden. Inklusive slangeklemmer.
6.997-342.0	Sugefilter med tilbagestrømningsstop, Basic, 1"	
6.997-341.0	Sugefilter med returstrømningsstop, Premium	Til opkobling til sugeslange-metervare. Tilbagestrømningsstoppet forhindrer at det transporterede vand strømmer tilbage og reducerer ind sugningstiden. Robust metal-kunststof-model. Passende til 3/4" (19mm) eller 1"(25,4mm) slanger. Inklusive slangeklemmer.
6.997-360.0	Sugeslange for rørledninger 0,5 m, 3/4"	Vakuumbast slange til reducere af støj ved stationære installationer. 1"(25,4mm) slange med tosidet G1(33,3mm) tilslutningsgevind. OBS: Sugselangen må ikke bruges som trykslange.
6.997-340.0	Tilslutningsæt Premium	Til indkobling af 3/4" (19 mm) vandslanger til pumpen med G1" (33,3 mm) tilslutningsgevind. Til forøget vandgennemstrømning.
6.997-417.0	Trykudligningsslange 3/4" (19mm), 1m	Trykudligningsslange til trykudligning ved installation i husholdets vandsystem. Til indkobling af pumpen i stive rørledningssystemer. Desuden forhindrer et internt magasin volumeni slangen en hyppig ind- og udkobling af pumpen. G1(33.3 mm)-tilslutningsgevind.
6.997-355.0	Tørlobssikring	Hvis der ikke løber vand igennem pumpen, beskytter tørlobssikringen pumpen imod skader og afbryder pumpen automatisk. Med G1" (33,3mm) tilslutningsgevind.
6.997-546.0	Tørlobssikring Type E (CEE7/5) Landsversion BE,CZ, ES, FR, PL SK	
6.997-356.0	Svømmerafbryder	Afbryder/tænder pumpen automatisk afhængigt af vandstanden. Med 10m special-tilslutningskabel.

Hjælp ved fejl

⚠ **FARE**

For at undgå truende farer, må reparationer og udskiftning af reservedele på maskinen kun gennemføres af en godkendt kundeservice.

Træk netstikket og afbryd maskinen inden der arbejdes på maskinen.

Fejl	Årsag	Afhjælpning
Pumpen kører men transporterer ikke	Luft i pumpen	Se kapitel "Forberede".
	Luft kan ikke udslippe på tryksiden	Åbn udtagelsesstedet på tryksiden
	Der er ikke noget vand.	Kontroller vandforrådet.
Pumpen starter ikke eller standser pludseligt under driften	Strømforsyningen afbrudt	Kontroller sikringer og el-forbindelser
	Termokontakten i motoren har afbrudt pumpen på grund af motorens overophedning.	Træk stikket, pumpen skal køles ned, rengør indsugningsområdet, tørkørsel skal forhindres
Pumpen frakobles automatisk og til igen	Termosikringen har afbrudt pumpen for at beskytte den mod overophedning hhv. tilkoblet den igen efter nedkølingen.	Til forebyggelse af en gentagelse skal systemet kontrolleres for lækager og tætnes.
Motoren starter igen omgående efter afbrydningen	Tryk går tabt i systemet	Kontroller forbindelserne inklusive tætningerne og vandets udløb. De ringeste utætheder har indflydelse på driften.
	Luftrykket i kedlen er for lav.	Kedlen skal påfyldes med 2.0 bar. Se kapitel "Vedligeholdelse".
	Kontraventilen lukkes ikke korrekt	Kontroller kontraventilen på sugesiden.
	Membranen i trykkedlen er defekt	Udskift membranen
Transportkapaciteten formindskes eller er for lav	Sugefilter eller kontraventil (specialtilbehør) tilsmudset	Rens sugefilteret, hhv. kontraventilen (specialtilbehør)
	Pumpens transportkapacitet er afhængigt af transporthøjden og det tilsluttede periferiudstyr	Tag højde for den max. transporthøjde, se tekniske data, vælg evt. en anden diameter eller en anden længde til slangen
Vibrerende lyd ved vandudtagelsen	Membran i trykkedlen vibrerer	Driftsbetinget lyd som kan afhælpes ved at reducere lufpåfyldningens tryk i magasinkedlen.

Vores Kärcher-afdeling hjælper gerne, hvis De har spørgsmål, eller der er fejl på støvsuger. Se adressen på bagsiden.

Tekniske data

		BP 3 Home	
Spænding	V	230	
Frekvens	Hz	50	
Ydelse P _{nom.}	W	800	
Max. transportkapacitet	l/h	3000	
Max. indsugningshøjde	m	7	
Pumpens max. tryk	MPa (bar)	0,36	(3,6)
Arbejdstryk	MPa (bar)	0,17 - 0,28	(1,7 - 2,8)
Max. tryk af luftpåfyldningen i magasinkedlen	MPa (bar)	0,18 - 0,2	(1,8 - 2,0)
Max. tilladt indvendig tryk i magasinkedlen	MPa (bar)	0,50	(5,0)
Vægt	kg	11,5	

Forbehold for tekniske ændringer!

Driftstryk og transportkapacitet er afhængigt af indsugningshøjden og det tilsluttede periferiudstyr.

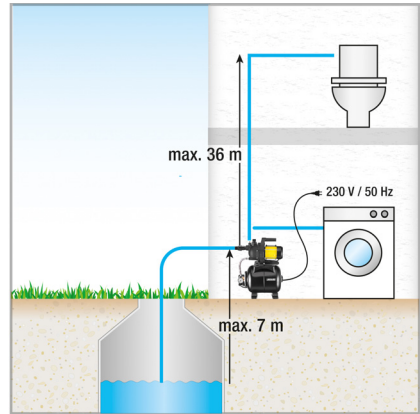
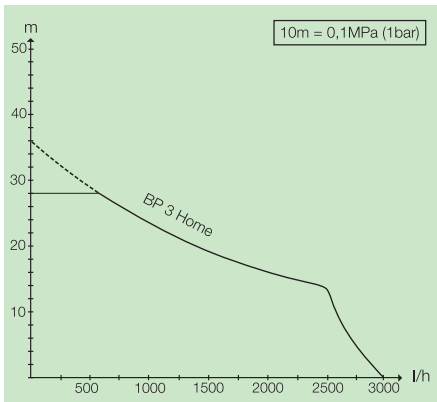

Den mulige transportkapacitet er større:

- jo ringere opsugnings- og transporthøjden er
- jo større diameteren af de brugte slanger er
- desto kortere de brugte slanger er
- jo ringere tryk forårsager det tilsluttede tilbehør

Innholdsfortegnelse

Innholdsfortegnelse	NO	1
Generelle merknader	NO	1
Betjening	NO	1
Pleie, vedlikehold	NO	2
Transport	NO	2
Lagring	NO	2
Tilleggsutstyr	NO	3
Feilretting	NO	4
Tekniske data	NO	5

Generelle merknader

Kjære kunde.



Les disse denne originale bruksanvisningen før apparatet tas i bruk første gang, og følg de vedlagte sikkerhetsanvisningene.

Følg den. Oppbevar begge deler til senere bruk eller for annen eier.

Forskriftsmessig bruk

Dette apparatet er utviklet for privat bruk og er ikke forberedt for kravene som stilles i kommersiell bruk.

Produsenten er ikke ansvarlig for eventuelle skader forårsaket av ikke-tiltenkt eller feil bruk.

Apparatet er ment for bruk i husets vannverk.

Dette apparatet er kun ment for bruk innendørs.

Merknad

Pumpeen er ikke ment som forsterkning for det eksisterende vanntrykket i ledningene.

Tillatte matevæsker

- Bruksvann
- Brønnvann
- Kildevann
- Regnvann
- Vann fra svømmebasseng (forutsetter korrekt bruk av tilsetningsmidler)

Miljøvern



Materialet i emballasjen kan resirkuleres. Ikke kast emballasjen i husholdningsavfallet, men lever den inn til resirkulering.



Gamle maskiner inneholder verdifulle materialer som kan resirkuleres. Disse bør leveres inn til gjenvinning. Gamle maskiner skal derfor avhendes i egnede innsamlingsystemer.

Anvisninger om innhold (REACH)

Aktuell informasjon om stoffene i innholdet finner du under:

www.kaercher.com/REACH

Garanti

Vår ansvarlige salgsorganisasjon for det enkelte land har utgitt garantibetingelsene som gjelder i det aktuelle landet. Eventuelle feil på maskinen blir reparert gratis i garantitiden dersom disse kan føres tilbake til material- eller produksjonsfeil. Ved behov for garantireparasjoner, vennligst henvend deg med kjøpskvitteringen til din forhandler eller nærmeste autoriserte kundeservice.

Betjening

Beskrivelse av apparatet

Figur A

- 1 Tilbakeslagsventil
- 2 Tilkoblingsadapter for pumper G1
- 3 Plugg
- 4 Tilkobling G1(33,3mm) sugeledning
- 5 Påfyllingsstuss
- 6 Tilkobling G1(33,3mm) trykkledning
- 7 Bærehåndtak
- 8 Apparatbryter
- 9 Luftventil (autoventil) med hette
- 10 Støtteben med avlangt hull for skruefeste.
- 11 Trykkdisplay
- 12 Avtappingsskrue
- 13 Nettkabel med plugg

Forberedelse

- Før apparatet tas i bruk, kontroller trykket på luftfyl- ligen i lagringskjelen. Eventuelt etterfyll i avslått/ trykkløs tilstand til 2,0 bar med en vanlig luftpumpe.
- Apparatet skal sikres mot forskyvninger (evt. fast- skrues).
- Ta ut proppene.
- Skru tilkoblingsadapter i sugetilkoblingen på pum- pen (inngang).
Trekk til for hånd.
- Skru tilbakeslagsventilen til tilkoblingsadapteren på sugetilkoplingen.
Trekk til for hånd.
- Vakuumfast sugeslange med integrert tilbake- strømningsstopp kobles til på sugesiden.
(fås som spesialtilbehør)
- Skru tilkoblingsadapter i trykktilkoblingen på pum- pen (inngang).
Trekk til for hånd.
- Koble til trykkledning.

Figur B

- Skru av lokk på påfyllingsstuss og fyll på vann til det flommer over.
- Skru lokket godt på påfyllingsstussen.
- Åpne eksisterende stengekran i trykkledningen.

Merknad

De minste utettheter vil føre til feilfunksjon.

- Ved lekkasjer, tett ale koblinger med egnet tet- ningsmiddel (f.eks. tefontape) for å unngå lekkasje eller luftinnsug.

Fast installasjon

Ved fast installasjon kan pumpen skrues fast på en egnet flate.

→ Skru støttebena fast på en jevn flate ved hjelp av egnede skruer.

Ved fast installasjon anbefales det i tillegg å feste en fleksibel komponent på trykksiden, f.eks. en fleksibel trykkutjevningsslange (se spesialtilbehør). Dette gir følgende fordeler:

- Mer fleksibilitet ved oppsett og montering.
- Redusert støy, da det ikke er faste rør for å overføre støyen.
- Ved mindre lekkasjer vil ikke pumpen kobles seg av så ofte.

Merknad

For å forenkle den senere uttømmingen og trykkavlastningen av systemet, anbefaler vi å montere en stengekran mellom pumpe og trykkledning. (Inngår ikke i leveringen)

Ved uttømmingen av pumpen, kan ved stenging av stoppekranen forhindres at vannet strømmer ut av trykkledningen.

Drift

- Sett støpselet i stikkkontakten.
- Koble inn apparatet med apparatbryteren.

⚠ Forsiktig

Pumpen starter straks. Vent til pumpen suger og mater jevnt, lukk så stengeventilen i trykkledningen. Når utkoblingstrykket nås vil trykkbryteren slå av motoren. Lagringskjelen er nå fylt, hus-vannverket er nå klart til bruk.

Ved manglende vanntilførsel oppnås ikke utkoblingstrykket, trykkbryteren kan ikke slå av apparatet. Da vil vannet varmes opp i pumpehodet.

For å unngå skader på pumpen på grunn av overoppvarming, avbrytes strømtilførselen ved overoppvarming ved hjelp av termobryteren.

Etter avkjøling kobles strømtilførselen til igjen.

Vi anbefaler at det sikres mot vannmangel ved standard bruk av en tørrkjøringsbeskyttelse (se spesialtilbehør).

Forsiktig

System står under trykk!

(Trykk, se i kapittel om tekniske data)

Etter bruk

- Slå av apparatet med apparatbryteren.
- Trekk ut støpselet fra stikkkontakten.

Pleie, vedlikehold

⚠ FARE

Slå av apparatet og ta ut strøpstøpselet innen service eller vedlikeholdsarbeider påbegynnes.

Vedlikehold

Tilkoblede stengekraner for åpnes for trykkavlatning og lukkes deretter igjen. Systemet er trykkløst.

→ Ved mating av vann med tilsetninger, skyll pumpen med rent vann etter hver bruk.

Vedlikehold

→ Kontroller trykket på luftfylligen i lagringskjelen hvert halvår. Eventuelt etterfyll i avslått/trykkløs tilstand til 2,0 bar (trekk ut støpselet på apparatet, åpne vannkran).

Figur 6

Luftventilen er plassert under dekselet. Skru av dekselet mot klokken.

Transport

⚠ FORSIKTIG

For å unngå uhell eller personskader ved transport, vær oppmerksom på vekten av maskinen (se tekniske data).

Transport for hånd

→ Løft apparatet i bærehåndtaket og bær det.

Transport i kjøretøy

→ Sikre maskinen mot å skli eller vippe.

Lagring

⚠ FORSIKTIG

For å unngå uhell eller personskader ved valg av lagringssted, vær oppmerksom på vekten av maskinen (se tekniske data).

Oppbevaring av apparatet

- Tøm apparatet helt før lagring.
- Lagre apparatet på et frostfritt sted.

Tilleggsutstyr

Figurene til det etterfølgende spesialtilbehøret finner du på side 4 i denne bruksanvisningen.

6.997-343.0	Pumpeforfilter, lite (gjennomstrømning til 4000 l/h)	Pumpeforfilter for alle vanlige pumper uten integrert filter. For beskyttelse av pumpen fra grove smusspartikler eller sand. Finfilteret er vaskbart. For pumper med G1 (33,3 mm) koblingsgjenger.
6.997-350.0	Sugeutstyr 3,5 m, 3/4"	Komplett tilkoblingsklar vakuumbast spiralslange med sugefilter og tilbakeslagsventil. Også brukbar som forlengelse av sugeslange. For pumper med G1 (33,3 mm) koblingsgjenger.
6.997-349.0	Sugeutstyr 7,0 m, 3/4"	
6.997-348.0	Sugeslange 3,5 m, 3/4"	Komplett tilkoblingsklar, vakuumbast spiralslange for direkte tilkobling til pumpen. Til forlengelse av sugeutstyr eller til bruk med sugefilter. For pumper med G1 (33,3 mm) koblingsgjenger.
6.997-359.0	Pumpetilkobling G1 (33,3mm) incl. Tilbakeslagsventil	Vakuumbast tilkobling av slangen til pumpen. For pumper med G1 (33,3 mm) koblingsgjenger og 3/4" og 1" slanger, inklusive festemutter, slangeklemme, flatpakning og tilbakeslagsventil. OBS ➔ <i>Ikke monter tilbakeslagsventilen som følger med settet!</i>
6.997-347.0	Vakuumbast spiralslange, metervare, 25 m, 3/4"	Vakuumbast spiralslange. Metervare for tilkapping av individuelle sugeslanger. Kan brukes kombinert med Kärcher tilkoblingsstykker og Kärcher sugefilter som separat sugeutstyr.
6.997-346.0	Vakuumbast spiralslange, metervare, 25 m, 1"	
6.997-345.0	Sugefilter Basic 3/4" (19mm)	For tilkobling til sugeslange-metervare. Tilbakeslagsventilen forhindrer at pumpet vann strømmer tilbake, og forkorter derved tiden for ny innsuging. Inklusive slangeklemme.
6.997-342.0	Sugefilter med tilbakeslagsfilter, Basic, 1"	
6.997-341.0	Sugefilter med tilbakeslagsventil, Premium	For tilkobling til sugeslange-metervare. Tilbakeslagsventilen forhindrer at pumpet vann strømmer tilbake, og forkorter derved tiden for ny innsuging. Robust metall-plast konstruksjon. Passende for 3/4" (19mm) eller 1" (25,4mm) slange. Inklusive slangeklemme.
6.997-360.0	Sugeslange for rørledninger 0,5 m, 3/4"	Vakuumbast slange for støyreduksjon ved fastinstallasjon. 1/4" (25,4mm) slange med G1 (33,3mm) tilkoblingsgjenging i begge ender. Forsiktig: Sugelangen må ikke benyttes som trykkslange.
6.997-340.0	Tilkoblingssett Premium	For tilkobling av 3/4" (19 mm) vannslange til pumper med G1" (33,3 mm) tilkoblingsgjenger. For økt vanngjennomstrømning.
6.997-417.0	Trykkutligningsslange 3/4" (19mm), 1m	Tilkoblingsslange for trykkutligning i husvanninstallasjon. For tilkobling av pumpen til faste rørledningssystemer. Her forhindrer internt lagringsvolum i slangen hyppig inn- og utkobling av pumpen. G1 (33,3 mm)-tilkoblingsgjenger.
6.997-355.0	Tørrkjøringsbeskyttelse	Dersom det ikke går vann gjennom pumpen, vil tørrkjøringsbeskyttelsen beskytte pumpen mot skader og slår den av automatisk. Med G1" (33,3mm) tilkoblingsgjenger.
6.997-546.0	Tørrkjøringsbeskyttelse Type E (CEE7/5) Landsversjoner BE, CZ, ES, FR, PL SK	
6.997-356.0	Flottørbyter	Slår automatisk av og på pumpen avhengig av vannivå i vannbeholderen. Med 10m spesial tilkoblingskabel.

Feilretting

⚠ **FARE**

For å unngå farer, skal reparasjon og skifte av reservedeler på maskinen kun utføres av autorisert kundeservice. Før alt arbeid på apparatet skal apparatet slås av og strømkabelen trekkes ut.

Feil	Årsak	Retting
Pumpe går ikke eller mater ikke	Luft i pumpen	Se kapittel "Forberedelse".
	Luften kan ikke slippe ut på trykksiden	Uttakene på trykksiden åpnes
	Vann ikke tilgjengelig.	Kontroller vannreservoaret.
Pumpen starter ikke eller stopper plutselig under drift	Avbrutt strømforsyning	Kontroller sikringer og elektriske tilkoblinger
Pumpen kobler seg ut av seg selv	Termo vernebryter i motoren har slått av pumpen på grunn av overoppvarmingen av motoren.	Trekk ut støpselet, la pumpen kjøle seg av, rengjør innsugsområdet, unngå tørrkjøring
	Termovernebryter har slått av pumpen som beskyttelse mot overoppvarming og slår den på igjen etter avkjøling.	For å unngå gjentagelse, kontroller systemet for lekkasjer og eventuelt tett dem.
Etter utkoblingen starter motoren igjen med en gang	Trykksvikt i systemet	Kontroller tilkoblinger inklusive pakninger og kontroller vannutløp. De minste utettheter vil påvirke driften.
	Lufttrykk i lagringskjelen er for lavt.	Fyll lagringskjele til 2,0 bar. Se kapittel "Vedlikehold"
	Tilbakeslagsventil lukker ikke ordentlig	Tilbakeslagsventil på sugesiden sjekkes.
	Membran i trykkjelen defekt	Få skiftet ut membranen
Mateeffekt avtar eller er for lav	Sugefilter eller tilbakeslagsventil (spesialtibeør) tilsmusset	Rengjør sugefilter eller tilbakeslagsventil (spesialtibeør)
	Mateledningen til pumpen er avhengig av matehøyden og tilkoblet periferiutstyr	Ta hensyn til maks. pumehøyde, se Tekniske data, endre eventuelt slangediameter eller velg annen slangelengde.
Vibrasjonsstøy ved vannuttakelse	Membran i trykkbeholdningen vibrerer	Støy som skyldes driftsforhold og som kan rettes på ved å minske luftfyllingens trykk i lagerbeholdningen.

Våre Kärcher-avdelinger hjelper deg gjerne ved feil eller om du har spørsmål. Se baksiden for adressen.

Tekniske data

		BP 3 Home	
Spenning	V	230	
Frekvens	Hz	50	
Effekt $P_{\text{nom}}_{\text{inell}}$	W	800	
Maks. matemengde	l/h	3000	
Maks. sugehøyde	m	7	
Maks. pumpetrykk	MPa (bar)	0,36	(3,6)
Arbeidstrykk	MPa (bar)	0,17 - 0,28	(1,7 - 2,8)
Maks. trykk til luftfylling i lagerbeholdning	MPa (bar)	0,18 - 0,2	(1,8 - 2,0)
Maks. tillatt indre trykk i lagerbeholdning	MPa (bar)	0,50	(5,0)
Vekt	kg	11,5	

Det tas forbehold om tekniske endringer!

Mateeffekt og matevolum for pumpen er avhengig av matehøyde og tilkoblet periferutstyr!

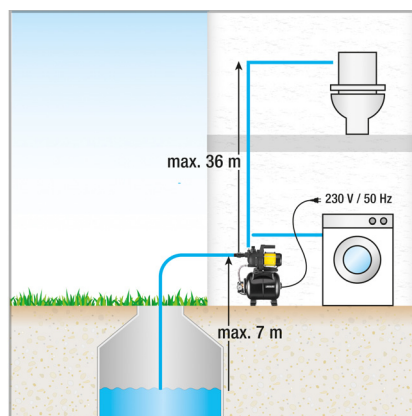
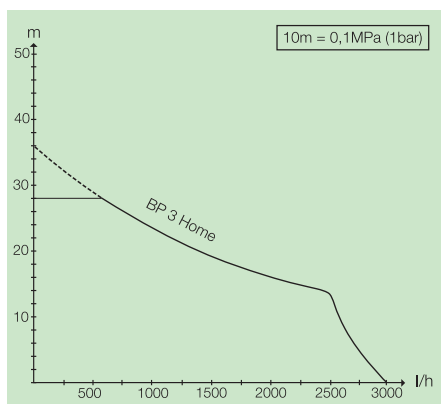

Mulig pumpevolum er desto større:

- desto lavere innsugings- og pumpehøyde er
- desto større diameter er på de anvendte slangene
- desto kortere de anvendte slangene er
- desto lavere trykktap det tilkoblede tilbehøret forårsaker

Innehållsförteckning

Innehållsförteckning	SV	1
Allmänna anvisningar	SV	1
Handhavande	SV	1
Skötsel, underhåll	SV	2
Transport	SV	2
Förvaring	SV	2
Specialtillbehör	SV	3
Åtgärder vid störningar	SV	4
Tekniska data	SV	5

Allmänna anvisningar

Bästa kund,



Läs igenom denna originalbruksanvisning och de medföljande säkerhetsanvisningarna innan du använder din maskin första gången. Följ dem. Spara båda häftena för senare behov eller för nya ägare.

Ändamålsenlig användning

Denna produkt har konstruerats för privat användning och är ej avsedd för påfrestande, industriell användning.

Tillverkaren påtar sig inget ansvar för eventuella skador som uppkommer på grund av felaktig användning eller felaktig hantering.

Aggregatet är avsett att användas som privat vattenförsörjningsanläggning.

Denna maskin är endast avsedd för användning inomhus.

Hänvisning

Pumpen är inte lämplig till förstärkning av det befintliga ledningstrycket.

Godkända matningsvätskor

- Bruksvatten
- Brunnsvatten
- Källvatten
- Regnvatten
- Simbassängvatten (förutsätter korrekt dosering av additiv)

Miljöskydd



Emballagematerialen kan återvinnas. Kasta inte emballaget i hushållssoporna utan för dem till återvinning.



Skrotade aggregat innehåller återvinningsbara material som bör gå till återvinning. Överlämna skrotade aggregat till ett lämpligt återvinningssystem.

Upplysningar om ingredienser (REACH)

Aktuell information om ingredienser finns på:

www.kaercher.com/REACH

Garanti

I respektive land gäller de garantivillkor som publicerats av våra auktoriserade distributörer. Eventuella fel på aggregatet repareras utan kostnad under förutsättning att det orsakats av ett material- eller tillverkningsfel. I frågor som gäller garantin ska du vända dig med kvitto till inköpsstället eller närmaste auktoriserade serviceverkstad.

Handhavande

Beskrivning av aggregatet

Bild A

- 1 Strypbackventil
- 2 Anslutningsadapter för pumpar G1
- 3 Täckpropp
- 4 Anslutning G1(33,3mm) sugledning
- 5 Påfyllningsrör
- 6 Anslutning G1(33,3mm) tryckledning
- 7 Bärhandtag
- 8 Huvudreglage
- 9 Luftventil (autoventil) med förslutningshätta
- 10 Fot med långhål för förskruvning
- 11 Tryckindikering
- 12 Avtappningssskruv
- 13 Nätkabel med kontakt

Förberedelser

- Före idrifttagningen ska trycket hos luften i ackumulatortanken kontrolleras. Fyll vid behov på till 2 bar med en vanlig luftpump, i fränkopplat/trycklöst tillstånd.
- Säkra aggregatet mot förskjutning (skruva ev. fast).
- Ta bort förslutningspropp.
- Skruva i anslutningsadaptern i pumpens suganslutning (ingång).
Dra fast för hand.
- Skruva på backventil på anslutnings-adapter på suganslutningen.
Dra fast för hand.
- Anslut den vakuumfasta sugslangen med inbyggd återgångsstopp på sugsidan.
(finns som specialtillbehör)
- Skruva i anslutningsadaptern i pumpens tryckanslutning (utgång).
Dra fast för hand.
- Anslut tryckledningen.

Bild B

- Skruva bort skydd på påfyllningsöppningen och fyll i vatten tills det rinner över.
- Skruva åt locket på påfyllningsrören ordentligt.
- Öppna den befintliga spärrventilen i tryckledningen.

Hänvisning

Redan små otätheter leder till felfunktioner.

- Vid otätheter ska alla anslutningar tätas med ett lämpligt tätningsmedel (t.ex. teflonband) för att undvika felfunktioner på grund av läckage eller luftinsugning.

Fast installation

Om pumpen installeras fast kan den skruvas fast på en lämplig yta.

→ Skruva fast stöd med lämpliga skruvar på jämn yta. Dessutom rekommenderas vid en fast installation att man på trycksidan monterar en flexibel komponent som t.ex. en flexibel tryckutjämnings slang (se specialtillbehör). Detta har följande fördelar:

- Mer flexibilitet vid uppställning och montering.
- Minskat oljud eftersom inga vibrationer kan överföras till ledningsrör.
- Vid mindre läckage stängs pumpen inte av så ofta.

Hänvisning

För att förenkla senare tömning och systemtryckavlastning rekommenderar vi montering av spärrkran mellan pump och tryckledning. (medföljer ej leveransen)

Vid tömning av pumpen kan man förhindra att vattnet rinner ut ur tryckledningen genom att stänga spärrkransen.

Drift

- Anslut nätkontakt till vägguttag.
- Starta maskinen på startknappen.

⚠ **Observera**

Pumpen startar direkt. Vänta tills pumpen suger och matar jämt och stäng då spärrventiler i tryckledningen. När fränslagningstrycket har uppnåtts slår tryckströmställaren ifrån motorn. Ackumulatorbehållaren är nu fylld och vattenförsörjningsanläggningen är klar att använda.

När vattenmatning saknas uppnås inte fränkopplingstrycket och tryckbrytaren kan inte längre fränkoppla maskinen. Detta gör att vattnet i pumphuvudet värms upp. För att undvika en skada hos pumpen på grund av överhettnings bryts strömmatningen av termobrytaren vid överhettnings.

Efter avkylningen återställs strömmatningen igen. Vi rekommenderar en torrkörningssäkring (se specialtillbehör) för att regelbundet motverka vattenbristen.

Observera

System står under tryck!

(tryck se kapitlet Tekniska Data)

Avsluta driften

- Fränkoppla maskinen på startknappen.
- Dra ut nätkontakten ur vägguttaget.

Skötsel, underhåll

⚠ **FARA**

Stäng av apparaten och dra ut nätkontakten innan vård och skötselarbeten ska utföras.

Underhåll

Öppna anslutna spärrventiler för tryckavlastning och stäng dessa igen. Systemet är trycklöst.

- Spola alltid igenom pumpen med rent vatten efter varje användningstillfälle där vatten med tillsatser matats fram.

Underhåll

- Kontrollera luftens tryck i ackumulatortanken var 6:e månad. Fyll vid behov på till 2,0 bar, i fränkopplat/trycklöst tillstånd (dra ur maskinkontakt, öppna vattenkran).

Bild **C**

Luftventilen sitter under kåpan. Skruva av kåpa motsols.

Transport

⚠ **FÖRSIKTIGHET**

Observera för att undvika olyckor eller skador vid transport, notera maskinens vikt (se teknisk data).

Transport för hand

- Lyft upp maskinen i bärhandtaget och bär den.

Transport i fordon

- Säkra maskinen så att den inte kan glida eller tippa.

Förvaring

⚠ **FÖRSIKTIGHET**

Observera för att undvika olyckor eller skador lagring av maskinen, beakta maskinens vikt (se teknisk data).

Förvara aggregatet

- Töm aggregatet fullständigt innan lagring.
- Förvara pumpen på frostfri plats.

Specialtillbehör

Bilderna på de följande beskrivna special tillbehören finns på sidan 4 i denna bruksanvisning.

6.997-343.0	Pumpförfilter, litet (genomflöde upp till 4 000 l/h)	Pumpförfilter för alla konventionella pumpar utan integrerat filter. För att skydda pumpen mot grova smutspartiklar eller sand. Finfiltret är tvättbart. För pumpar med G1(33,3 mm) anslutningsgånga.
6.997-350.0	Sugenhet 3,5 m, 3/4"	Komplett anslutningsfärdig, vakuumbast spiralslang med sugfilter och återströmningsskydd. Kan även användas som förlängning till sugslangen. För pumpar med G1(33,3 mm) anslutningsgånga.
6.997-349.0	Sugenhet 7,0 m, 3/4"	
6.997-348.0	Sugslang 3,5 m, 3/4"	Komplett, anslutningsfärdig vakuumbast spiralslang för direktanslutning till pumpen. För förlängning av sugenheten eller för användning med sugfilter. För pumpar med G1 (33,3 mm)-anslutningsgånga.
6.997-359.0	Pumpanslutningsstycke G1 (33,3mm) inkl. Strybackventil	Vakuumbast anslutning av sugslangen till pumpen. För pumpar med G1 (33,3 mm) anslutningsgånga och 3/4" samt 1" slangar, inklusive kopplingsmutter, slangklämma, flattätning och backventil. OBSERVERA ➔ <i>Montera inte backventilen som medföljer setet!</i>
6.997-347.0	Vakuumbast spiralslang, metervara 25 m, 3/4"	Vakuumbast spiralslang. Metervara som kan skäras till individuellt anpassade längder. I kombination med Kärcher anslutningsstycken och Kärcher sugfilter kan den användas som individuell sugenhet.
6.997-346.0	Vakuumbast spiralslang, metervara 25 m, 1"	
6.997-345.0	Sugfilter Basic 3/4" (19mm)	För anslutning till sugslang-metervara. Återflödesstoppet förhindrar att det pumpade vattnet kan rinna tillbaka och förkortar därmed insugningstiden vid omstart. Inklusive slangklämma.
6.997-342.0	Sugfilter med återflödesstopp, Basic, 1"	
6.997-341.0	Sugfilter med återflödesstopp, Premium	För anslutning till sugslang-metervara. Återflödesstoppet förhindrar att det pumpade vattnet kan rinna tillbaka och förkortar därmed insugningstiden vid omstart. Robust utförande i metall och plast. Passar till 3/4"(19mm) och 1"(25,4mm) slangar. Inklusive slangklämma.
6.997-360.0	Sugslang för rörledningar 0,5 m, 3/4"	Vakuumbast slang för ljuddämpning vid fast installation. 1/4"(25,4mm) slang med G1(33,3mm) anslutningsgånga i båda ändar. Varning: Sugslangen får inte användas som tryckslang.
6.997-340.0	Anslutningssats Premium	För anslutning av 3/4" (19 mm) vattenslangar till pumpar med G1 (33,3 mm) anslutningsgånga. För ökat vattengenomflöde.
6.997-417.0	Tryckutjämningsslang 3/4" (19mm), 1m	Anslutningsslang för tryckutjämning i vattensystemet. För anslutning av pumpen till fasta rörledningssystem. Dessutom förhindrar en intern lagringsvolym i slangen att pumpen slås till och ifrån för ofta. G1(33,3 mm) anslutningsgånga.
6.997-355.0	Torrkörningssäkring	Flyter inget vatten genom pumpen skyddar torrgångssäkring pumpen från skador och pumpen stängs av automatiskt. Med G1" (33,3mm) anslutningsgånga.
6.997-546.0	Torrkörningssäkring Typ E (CEE7/5) Landversion BE, CZ, ES, FR, PL SK	
6.997-356.0	Flottör	Pumpen slår automatiskt på och av beroende av vattennivån i vattenreservoaren. Med 10m speciell anslutningskabel.

Åtgärder vid störningar

⚠ **FARA**

För att undvika risker får reparationer och reservdelsmontage endast utföras av auktoriserad kundservice. Stäng alltid av aggregatet och lossa nätkontakten innan arbeten på aggregatet utförs.

Störning	Orsak	Åtgärd
Pumpen arbetar men transporterar inte	Luft i pumpen	se kapitel "Förbereda"
	Luft kan inte sippra ut på trycksidan	Öppna anslutning på trycksidan
	Vatten saknas.	Kontrollera vattentank.
Pump startar inte eller stannar plötsligt under drift	Avbrott i strömförsörjningen	Kontrollera säkringar och elanslutningar
	Termobrytare i motorn har stängt av motorn på grund av överhettning.	Drag ur nätkontakt, låt pumpen kylas av, rengör insugningsområde, förhindra torrkörning
Pump stänger av sig själv och startar själv igen	Termoskyddssäkring har stängt av pumpen för att skydda den mot överhettning och kopplat in den igen efter att pumpen har svalnat.	För att förebygga en upprepning av detta bör systemet kontrolleras så att inga läckor finns och vid behov tätas.
Motor startar direkt igen efter avstängning	Tryck förloras i systemet	Kontrollera vattenutloppet och förbindelseanslutningar inklusive tätningar. Minsta otäthet påverkar driften.
	Luftrycket i ackumulatorbehållaren är för lågt.	Fyll på ackumulatortanken till 2,0 bar. Se kapitlet "Underhåll".
	Backventil stänger inte riktigt	Kontrollera backventil på sugsida.
	Membran i trycktank defekt	Låt byta ut membran
Matningseffekt minskar eller är för låg	Sugfilter smutsigt eller backventil (specialtillbehör) smutsigt	Rengör sugfilter resp. backventil (specialtillbehör)
	Pumpens matningseffekt är beroende av matningshöjden samt kringliggande anslutningar	Beakta max. matningshöjd, se tekniska data och välj ev. en annan slangdiameter eller en annan slanglängd.
Vibrerande ljud vid vattenhämtning	Membran i tryckkärl vibrerar	Driftsrelaterat ljud som kan åtgärdas med reducering av luftfyllningstrycket i ackumulatorkärlet.

Vid frågor eller problem hjälper närmaste Kärcher filial gärna till. Se baksidan för adress.

Tekniska data

		BP 3 Home	
Spänning	V	230	
Frekvens	Hz	50	
Effekt P_{nominell}	W	800	
Max. matningsmängd	l/h	3000	
Max. uppsugningshöjd	m	7	
Pumpens max. tryck	MPa (bar)	0,36	(3,6)
Arbetstryck	MPa (bar)	0,17 - 0,28	(1,7 - 2,8)
Max. luftfyllningstryck i ackumulatorkärlet	MPa (bar)	0,18 - 0,2	(1,8 - 2,0)
Max. tillåtet invändigt tryck i ackumulatorkärlet	MPa (bar)	0,50	(5,0)
Vikt	kg	11,5	

Med reservation för tekniska ändringar!

Driftstryck och matningseffekt är beroende av uppsugningshöjd samt kringliggande anslutningar!

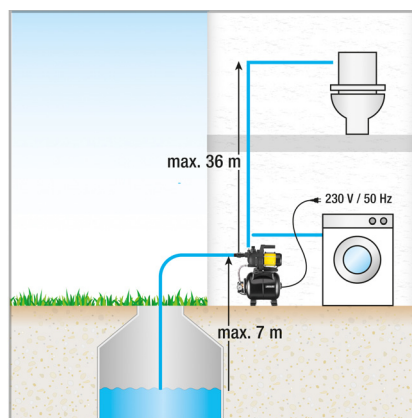
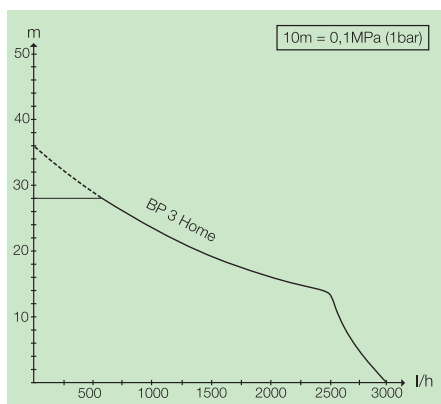

Den möjliga matningsmängden är desto större:

- ju lägre insugnings- och transporthöjderna är
- ju större diametrar de använda slangarna har
- ju kortare de använda slangarna är
- ju lägre tryckförluster de anslutna tillbehören orsakar

Sisällysluettelo

Sisällysluettelo	FI	1
Yleisiä ohjeita	FI	1
Käyttö	FI	1
Hoito, huolto	FI	2
Kuljetus	FI	2
Säilytys	FI	2
Erikoisvarusteet	FI	3
Häiriöapu	FI	4
Tekniset tiedot	FI	5

Yleisiä ohjeita

Arvoisa asiakas



Lue tämä alkuperäiskäyttöohje ja mukana olevat turvaohjeet ennen laitteen ensimmäistä käyttöä. Toimi niiden mukaisesti.

Säilytä molemmat ohjeet myöhempiä käyttöä tai myöhempiä omistajaa varten.

Tarkoituksenmukainen käyttö

Tämä laite on suunniteltu yksityiskäyttöön eikä vastaa ammattikäyttöön tarkoituksia vaatimuksia. Valmistaja ei vastaa mahdollisista vahingoista, jotka johtuvat ohjeidenvastaisesta tai väärästä käytöstä. Laitte on tarkoitettu käytettäväksi kodin vesilaitokseksi. Tämä laite on tarkoitettu käytettäväksi vain sisätiloissa.

Huomautus

Tämä pumppu ei sovellu jo olemassa olevan vesijohtopaineen vahvistamiseen.

Sallitut pumpattavat nesteet

- Käyttövesi
- Kaivovesi
- Lähdevesi
- Sadevesi
- Uima-allasvesi (edellyttäen määräystenmukaista li-säaineen annostelua)

Ympäristönsuojelu



Pakkauksimateriaalit ovat kierrätettäviä. Älä käsittele pakkauksia kotitalousjätteenä, vaan toimita ne jätteiden kierrätykseen.



Käytetyt laitteet sisältävät arvokkaita kierrätettäviä materiaaleja, jotka tulisi toimittaa kierrätykseen. Tästä syystä toimita kuluneet laitteet vastaaviin keräilylaitoksiin.

Huomautuksia materiaaleista (REACH)

Ajantasaisia tietoja ainesosista löytyy osoitteesta:

www.kaercher.com/REACH

Takuu

Kussakin maassa ovat voimassa valtuuttamamme myyntiorganisaation julkaisemat takuehdot. Materiaali- ja valmistusvirheistä aiheutuvat virheet laitteessa korjaamme takuuaikana maksutta. Takuutapauksessa ota yhteys ostotositteen kanssa jälleenmyyjään tai lähimpään valtuutettuun huoltoon.

Käyttö

Laitekuvaus

Kuva A

- 1 Takaiskuventtiili
- 2 Liitäntäadapteri pumpun G1:tä varten
- 3 Sulku tulppa
- 4 Imuletkun liitäntä G1(33,3mm)
- 5 Täyttöaukko
- 6 Paineletkun liitäntä G1(33,3mm)
- 7 Kantokahva
- 8 Laittekytkin
- 9 Ilmaventtiili (autoventtiili) sulku tulppalla
- 10 Seisontajalka pitkällä reiällä kiinnittämistä varten
- 11 Painemittari
- 12 Tyhjennysruuvi
- 13 Verkkokaapeli ja pistoke

Valmistelu

- Tarkasta ennen pumpun käyttöönottoa painevaraajassa oleva ilmanpaine. Jos tarpeen, täytä varajaa ilmalla 2 bar paineiseksi pumpun ollessa kytkettyä pois päältä ja paineettomana.
- Varmista laite liikkumisen varalta (mahd. kiinnitä alustaan).
- Poista sulku tulppa.
- Ruuvaa liitäntäadapteri pumpun imuliittimeen (sisääntulo).
Kieristä käsin.
- Ruuvaa takaiskuventtiili pumpun imuliittimän liitäntäadapteriin.
Kieristä käsin.
- Liitä alipainetta kestävä, integroidulla takaisinvirtaussuojalla varustettu imuletku imupuolelle. (saataavissa lisävarusteena)
- Ruuvaa liitäntäadapteri pumpun paineliittimeen (lähtö).
Kieristä käsin.
- Liitä paineletku.

Kuva B

- Avaa täyttöaukon tulppa ja täytä vedellä, kunnes vettä valuu ylitse.
- Kierrä tulppa tiukkaan täyttöaukkoon.
- Avaa paine johdossa olevat sulkuventtiilit.

Huomautus

Pienimmätkin epätiiviydet aiheuttavat virhetoimintoja. → Tiivistä kaikki liitännät epätiiviyksien ilmetessä soveltuvalla tiivisteaineella (esim. teflonnauhalla), jotta vältytään vuotojen tai ilman imemisestä aiheutu-neilta virhetoiminnoilta.

Kiinteä asennus

Kiinteässä asennuksessa pumpun voi ruuvata kiinni soveltuvaan alustapintaan.

- Ruuvaa seisontajalat soveltuvilla ruuveilla kiinni tasaiseen pintaan.

Kiinteässä asennuksessa on lisäksi suositeltavaa käyttää painepuolella joustavaa komponenttia, kuten esim. joustavaa paineentasausletkua (katso Lisävarusteet). Sillä on seuraavat edut:

- Enemmän joustavuutta pystytyksessä asennuksessa.
- Melun väheneminen, koska värähtelyt eivät siirry vesijohtoputkiin.
- Pumppu käynnistyy pienien vuotojen esiintyessä harvemmin.

Huomautus

Järjestelmän tyhjentämisen ja paineen pois päästämisen yksinkertaistamiseksi, suosittelemme sulkuhanan asentamista pumpun ja paine johdon väliin.

(ei sisälly toimitukseen)

Kun pumppua tyhjenetään, veden valuminen paine johdosta voidaan estää sulkemalla sulkuhana.

Käyttö

- Liitä virtapistoke pistorasiaan.
- Kytke laite laitekytkimellä päälle.

⚠ **Huomio**

Pumppu käynnistyy välittömästi. Odota alkuimun ajan, kunnes pumppu pumppaa tasaisesti vettä, sulje sitten paine johdossa olevat sulkuhanat. Kun pois kytkentä paine on saavutettu, pumppu kytkeytyy pois päältä. Paine varaaja on nyt täynnä, painevesijärjestelmä on käyttö valmiina.

Vedensyötön puuttuessa pois kytkentä painetta ei saavuteta eikä paine kytkin voi kytkeä laitetta pois päältä, Tällöin pumppupäässä oleva vesi kuumenee.

Ylikuumenemisen aiheuttaman pumpun vaurioitumisen välttämiseksi, lämpökytkin katkaisee virransyötön laitteen ylikuumetessa.

Jäähdytymisen jälkeen virransyöttö kytkeytyy jälleen päälle.

Suosittellemme kuivakäyntistimen käyttämistä laitteen varmistamiseksi vedenpuutteen varalta (katso Erikoisvarusteet).

Huomio

Järjestelmä on paineen alaisena!

(katso paine kohdasta Tekniset tiedot)

Käytön lopetus

- Kytke laite päälle laitekytkimellä.
- Vedä virtapistoke irti pistorasiasta.

Hoito, huolto

⚠ **VAARA**

Ennen kaikkia hoito- ja huoltotoita laite on kytkettävä pois päältä ja vedettävä virtapistoke irti.

Hoito

Avaa ja sulje liitetyt sulkuventtiilit paineen alentamiseksi. Järjestelmä on paineeton.

- jos pumpattavassa on ollut lisäaineita, huuhtele pumppu käytön jälkeen sisältä puhtaalla vedellä.

Huolto

- Tarkasta puolivuositain painevaraajassa oleva ilmanpaine. Jos tarpeen, täytä varaaja ilmalla 2 bar paineiseksi pumpun ollessa kytkettynä pois päältä ja paineettomana (pistoke irti pistorasiasta, vesihanavaattuna).

Kuva **C**

Ilmaventtiili on peitteen alla. Kierrä peite irti vastapäivään.

Kuljetus

⚠ **VARO**

Onnettomuuksien tai vammojen välttämiseksi, huomioi laitetta kuljettaessa sen paino (katso Tekniset tiedot).

Kuljetus käsin

- Nosta ja kanno laitetta kantokahvasta.

Kuljetus ajoneuvoissa

- Varmista laite siirtymisen ja kaatumisen varalta.

Säilytys

⚠ **VARO**

Onnettomuuksien tai vammojen välttämiseksi, huomioi säilytyspaikkaa valittaessa laitteen paino (katso Tekniset tiedot).

Laitteen säilytys

- Tyhjennä laite ennen varastointia kokonaan.
- Säilytä laitetta paikassa, jonka lämpötila ei laske nollian alapuolelle.

Erikoisvarusteet

Seuraavassa lueteltujen erikoisvarusteiden kuvat löydetään tämän käyttöohjeen sivulta 4.

6.997-343.0	Pumppuesisuodatin, pieni (läpivirtaus maks. 4000 l/h)	Pumppuesisuodatin kaikille tavallisille pumpuille, joissa ei ole integroitua suodatinta. Suojaa pumppua suurilta likahiukkasilta ja hiekalta. Hienosuodatin voidaan pestä. Pumpuille, joissa on G1 (33,3 mm) liitäntäkierre.
6.997-350.0	Imusarja 3,5 m, 3/4"	Täysin liitäntävalmis, vakuuminkestävä spiraaliletku imusuodattimella ja takaisinvirtauksen estoventtiilillä. Käytettävissä myös imuletkun pidennyksenä. Pumpuille, joissa on G1 (33,3 mm) liitäntäkierre.
6.997-349.0	Imusarja 7,0 m, 3/4"	
6.997-348.0	Imuletku 3,5 m, 3/4"	Täysin liitäntävalmis, vakuuminkestävä spiraaliletku kiinnitettäväksi suoraan pumppuihin. Imusarjan pidentämiseen tai käytettäväksi imusuodattimen kanssa. Pumpuille, joissa on G1 (33,3 mm) liitäntäkierre.
6.997-359.0	Pumpun liitäntäkappale G1 (33,3 mm) sekä takaiskuventtiili	Pumpussa oleva liitin vakuuminkestäville letkuille. Pumpuille, joissa on G1 (33,3 mm) liitäntäkierre ja 3/4" sekä 1" letkut, sisältää hattumutterin, letkukiristimen, tasotiivisteet ja takaiskuventtiiliin. HUOMIO → Älä irrota settiin kuuluvaa takaiskuventtiiliä!
6.997-347.0	Vakuuminkestävä spiraaliletku, metritavara, 25 m, 3/4"	Vakuuminkestävä spiraaliletku. Metritavara leikattavaksi haluttuihin letkupituuksiin. Kun letkuun yhdistetään Kärcher-liittimet ja Kärcher-imusuodatin, sitä voidaan käyttää yksilöllisenä imusarjana.
6.997-346.0	Vakuuminkestävä spiraaliletku, metritavara, 25 m, 1"	
6.997-345.0	Imusuodatin Basic 3/4" (19mm)	Liitettäväksi metritavarana saatavaan imuletkuun. Takaisinvirtauksen estoventtiili estää pumpatun veden virtaamisen takaisin ja lyhentää siten veden alkuimentään tarvittavaa aikaa. Sisältää letkunkiristimen.
6.997-342.0	Imusuodatin takaisinvirtauksen estoventtiilillä, Basic, 1"	
6.997-341.0	Imusuodatin paluuvirtausestimellä, Premium	Liitettäväksi metritavara-imuletkuun. Takaisinvirtaus-stop estää pumpatun veden virtaamisen takaisin ja lyhentää siten veden alkuimentään tarvittavaa aikaa. Luja metalli-muovi -rakenteen Sopii 3/4" (19mm) ja 1"(25,4mm) letkuille. Sisältää letkunkiristimen.
6.997-360.0	Imuletku putkijohdoille 0,5 m, 3/4"	Vakuuminkestävä letku melun vaimentamiseen kiinteässä putkiasennuksessa. 1" (25,4mm) letku molemminpuolisilla G1(33,3mm) liitinkierteillä. Huomio: Imuletkua ei saa käyttää paineletkuna.
6.997-340.0	Liitinsarja Premium	Tarkoitettu 3/4" (19 mm) vesiletkujen liittämiseen pumppuihin, joissa on G1 (33,3 mm) liitinkierteet. Veden suuremmalle läpivirtausmäärälle.
6.997-417.0	Paineentasausletku 3/4" (19mm), 1m	Liitäntäletku paineen alentamiseen talon vesiasennuksessa. Pumpun liitäntään kiinteisiin putkistojärjestelmiin. Lisäksi letkussa oleva sisäinen varausmäärä estää pumpun usein toistuvan päälle- ja pois-kytkennän. G1 (33,3 mm) -liitäntäkierre.
6.997-355.0	Kuivakäynninest	Jos pumpun lävitse ei kulje vettä, kuivakäynninest suojaa pumpua vahingoilta ja kytkee pumpun automaattisesti pois päältä.
6.997-546.0	Kuivakäynninest Tyyppi E (CEE7/5) Maa-versiot BE, CZ, ES, FR, PL SK	G1"(33,3mm) liitinkierteellä.
6.997-356.0	Uimurikytkin	Käynnistää ja pysäyttää pumpun automaattisesti vedenpinnan tason riippuen. Varustettu 10m:n erityis-liitäntäjohdolla.

Häiriöapu

⚠ VAARA

Vaaratilanteiden eliminoimiseksi, vain valtuutettu asiakaspalvelupiste saa korjata koneen ja vaihtaa sen varaosat. Virtapistoke on vedettävä irti pistorasiasta ennen kaikkia laitteeseen kohdistuvia töitä.

Häiriö	Syy	Korjaus
Pumppu ei käy tai ei pumppaa	Pumpussa on ilmaa	katso lukua "Valmistelu"
	Ilma ei voi poistua painepuolelle	Avaa poistopuolella vesihana
	Ei vettä käytettävissä.	Tarkasta vedensaanti.
Pumppu ei käynnisty tai se se pysähtyy äkillisesti käytön aikana	Virransyöttö on katkennut	Tarkasta sulakkeet ja sähköliitännät
	Moottorin lämpösuojakytkin on kytkenyt pumpun pois päältä moottorin ylikuumentumisen vuoksi.	Vedä verkkopistoke irti, anna pumpun jäähtyä, puhdista imualue, estä kuivakäynti
Pumppu kytkeytyy itsestään pois päältä ja uudelleen päälle	Lämpösuojakytkin on kytkenyt pumpun pois päältä ylikuumentumisen estämiseksi tai jäähtymisen jälkeen jälleen päälle.	Toistumisen estämiseksi järjestelmä tulee tarkastaa mahdollisten vuotojen varalta ja tiivistää löytyneet vuotokohdat.
Moottori käynnistyy uudelleen heti pysähtymisen jälkeen	Paine häviää järjestelmästä	Tarkasta liitännät tiivisteineen ja mahdolliset vesivuodot. Pienimmätkin epätiiviydet vaikuttavat toimintaan.
	Ilmanpaine painevaraajassa on liian pieni.	Täytä painevaraaja ilmalla 2,0 bar paineiseksi. Katso kohtaa "Huolto"
	Takaiskuventtiili ei sulkeudu kunnolla	Tarkasta imupuolen takaiskuventtiili.
	Painevaraajan kalvo on rikki.	Anna vaihtaa tilalle uusi kalvo
Pumppausteholasketai on liian pieni	Imusuodatin tai takaiskuventtiili (erikoisvaruste) on likaantunut	Puhdista imusuodatin tai takaiskuventtiili (erikoisvaruste)
	Pumpun pumppausteho riippuu pumppauskorkeudesta ja pumppuun liitetyistä oheislaitteista	Huomioi maksimi pumppauskorkeus, katso tekstitiedot, valitse tarvittaessa letkulle toinen läpimitta ja toinen pituus.
Väriävä ääni vettä otettaessa	Varaajasäiliön painekalvo on väriävä	Käytöstä johtuva ääni, joka voidaan poistaa alentamalla varaajasäiliössä olevan ilman painetta.

Kärcher-toimipaikka vastaa mielellään kysymyksiisi ja auttaa mahdollisissa häiriötilanteissa. Osoite, katso takasivua.

Tekniset tiedot

		BP 3 Home	
Jännite	V	230	
Taajuus	Hz	50	
Teho P_{nenn}	W	800	
Maks. pumppausmäärä	l/h	3000	
Maks. alkuimukorkeus	m	7	
Pumpun maks. paine	MPa (bar)	0,36	(3,6)
Käyttöpaine	MPa (bar)	0,17 - 0,28	(1,7 - 2,8)
Varaajasäiliössä olevan ilman maks. paine	MPa (bar)	0,18 - 0,2	(1,8 - 2,0)
Varaajasäiliön maks. sisäpaine	MPa (bar)	0,50	(5,0)
Paino	kg	11,5	

Oikeus teknisiin muutoksiin pidätetään!

Pumpun tuottama paine ja vesimäärä riippuu pumppauskorkeudesta ja pumppuun liitetystä oheislaitteista.

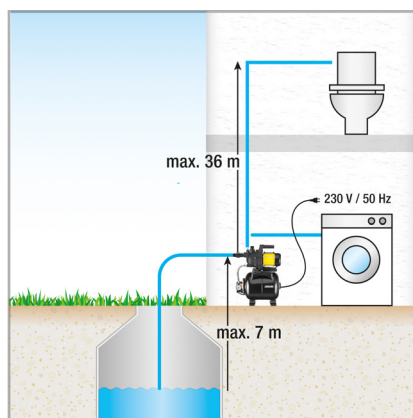
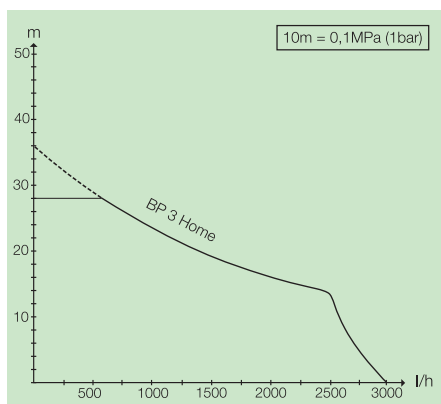

Mahdollinen pumppausmäärä on sitä suurempi,
 - mitä pienempi imu- ja pumppauskorkeus on,
 - mitä suurempi käytettyjen letkujen halkaisija on,
 - mitä lyhyemmät käytetyt letkut ovat ja
 - mitä vähemmän painehäviötä liitetyt varusteet aiheuttavat.

Πίνακας περιεχομένων

Πίνακας περιεχομένων	EL	1
Γενικές υποδείξεις	EL	1
Χειρισμός	EL	1
Φροντίδα, Συντήρηση	EL	2
Μεταφορά	EL	2
Αποθήκευση	EL	2
Πρόσθετα εξαρτήματα	EL	3
Αντιμετώπιση βλαβών	EL	4
Τεχνικά χαρακτηριστικά	EL	5

Γενικές υποδείξεις

Αξιότιμη πελάτη.



Πριν από την πρώτη χρήση της συσκευής σας, διαβάστε αυτές τις γνήσιες οδηγίες λειτουργίας και τις συνοδευτικές υποδείξεις ασφαλείας. Ενεργείτε πάντα σύμφωνα με αυτές. Φυλάξτε τα δύο βιβλιάρικα για μεταγενέστερη χρήση ή για τον επόμενο ιδιοκτήτη.

Αρμόζουσα χρήση

Η παρούσα συσκευή σχεδιάστηκε ειδικά για ιδιωτική χρήση και δεν είναι σε θέση να ανταποκριθεί στις απαιτήσεις που συνεπάγεται μία ενδεχόμενη επαγγελματική της χρήση.

Ο κατασκευαστής δεν ευθύνεται για ενδεχόμενες ζημιές, που οφείλονται σε μη ενδεδειγμένη χρήση ή σε λάθος χειρισμό.

Η συσκευή προορίζεται για τον καθαρισμό οικιακών υδάτων.

Η συσκευή αυτή προορίζεται για χρήση αποκλειστικά σε εσωτερικούς χώρους.

Υπόδειξη

Η αντλία δεν είναι κατάλληλη την ενίσχυση της υπάρχουσας πίεσης στους αγωγούς.

Επιτρεπόμενα υγρά άντλησης

- Νερό χρήσης
- Νερό πηγαδιού
- Νερό πηγής
- Βρόχινο νερό
- Νερό πισίνας (προϋποτίθεται η ανάμειξη με πρόσθετα σύμφωνα με τους κανονισμούς)

Προστασία περιβάλλοντος



Τα υλικά συσκευασίας είναι ανακυκλώσιμα. Μην πετάτε τη συσκευασία στα οικιακά απορρίμματα, αλλά παραδώστε την προς ανακύκλωση.



Οι παλιές συσκευές περιέχουν ανακυκλώσιμα υλικά, τα οποία θα πρέπει να παραδίδονται προς επαναχρησιμοποίηση. Για το λόγο αυτό αποσύρετε τις παλιές συσκευές με κατάλληλες διαδικασίες συγκέντρωσης αποβλήτων.

Υποδείξεις για τα συστατικά (REACH)

Ενημερωμένες πληροφορίες για τα συστατικά μπορείτε να βρείτε στη διεύθυνση:

www.kaercher.com/REACH

Εγγύηση

Σε κάθε χώρα ισχύουν οι όροι εγγύησης που εκδόθηκαν από την αρμόδια εταιρία μας προώθησης πωλήσεων. Αναλαμβάνουμε τη δωρεάν αποκατάσταση οποιασδήποτε βλάβης στη συσκευή σας, εφόσον οφείλεται σε αστοχία υλικού ή κατασκευαστικό σφάλμα, εντός της προθεσμίας που ορίζεται στην εγγύηση. Σε περίπτωση που επιθυμείτε να κάνετε χρήση της εγγύησης, παρακαλούμε απευθυνθείτε με την απόδειξη αγοράς στο κατάστημα από το οποίο προμηθευτήκατε τη συσκευή ή στην πλησιέστερη εξουσιοδοτημένη υπηρεσία τεχνικής εξυπηρέτησης πελατών μας.

Χειρισμός

Περιγραφή της συσκευής

Εικόνα **A**

- 1 Βαλβίδα αντεπιστροφής
- 2 Προσαρμογέας σύνδεσης για αντλίες G1
- 3 Σφράγιστρο
- 4 Σύνδεση αγωγού αναρρόφησης G1(33,3mm)
- 5 Στόμιο πλήρωσης
- 6 Σύνδεση αγωγού πίεσης G1(33,3mm)
- 7 Λαβή μεταφοράς
- 8 Διακόπτης συσκευής
- 9 Βαλβίδα αέρα (αυτόματη βαλβίδα) με καπάκι
- 10 Στήριγμα βάσης με διαμήκη οπή για βιδώμα
- 11 Ένδειξη πίεσης
- 12 Βίδα εκροής
- 13 Καλώδιο σύνδεσης δικτύου με φως

Προετοιμασία

- Πριν την ενεργοποίηση ελέγξτε την πίεση πλήρωσης αέρα στο λέβητα αποθήκευσης. Εάν είναι αναγκαίο, συμπληρώστε έως τα 2,0 bar σε κατάσταση απενεργοποίησης / απουσίας πίεσης με μια συνηθισμένη τρόμπα.
- Ασφαλίστε το μηχάνημα κατά της ολίσθησης (βιδώστε το, εάν είναι απαραίτητο).
- Αφαιρέστε το σφράγιστρο.
- Βιδώστε τον προσαρμογέα στη σύνδεση αναρρόφησης της αντλίας (είσοδος). Σφίξτε με το χέρι.
- Βιδώστε τη βαλβίδα αντεπιστροφής στον προσαρμογέα της σύνδεσης αναρρόφησης. Σφίξτε με το χέρι.
- Συνδέστε τον ελαστικό σωλήνα αναρρόφησης κενού αέρα με το ενσωματωμένο πώμα αναρροής στην πλευρά αναρρόφησης. (διατίθεται ως πρόσθετος εξοπλισμός)
- Βιδώστε τον προσαρμογέα στη σύνδεση πίεσης της αντλίας (έξοδος). Σφίξτε με το χέρι.
- Συνδέστε τον αγωγό πίεσης.

Εικόνα **B**

- Ξεβιδώστε το καπάκι του στομίου πλήρωσης και γεμίστε με νερό, ώσπου να υπερχειλίσει.
- Βιδώστε σφικτά το καπάκι στο στόμιο πλήρωσης.
- Ανοίξτε τις υπάρχουσες βαλβίδες αποκοπής στον αγωγό πίεσης.

Υπόδειξη

Ακόμη και η ελάχιστη διαρροή μπορεί να προκαλέσει προβλήματα λειτουργίας.

- Εάν υπάρχουν διαρροές, στεγανοποιήστε τις συνδέσεις με ένα κατάλληλο μονωτικό υλικό (π.χ. ταινία teflon), ώστε να αποφύγετε τυχόν δυσλειτουργίες λόγω διαρροής ή αναρρόφησης αέρα.

Σταθερή εγκατάσταση

Στη σταθερή εγκατάσταση, η αντλία μπορεί να βιδωθεί πάνω σε μια κατάλληλη επιφάνεια.

→ Βιδώστε τα σφιχτά τα στηρίγματα βάσης με τους κατάλληλους κοχλίες πάνω σε μια επίπεδη επιφάνεια.

Επιπλέον, στη σταθερή εγκατάσταση συνιστάται να προσαρτησετε στην πλευρά πίεσης ένα εύκαμπτο στοιχείο, π.χ. έναν εύκαμπτο σωλήνα εξισορρόπησης πίεσης (βλ. ειδικός εξοπλισμός). Αυτό έχει τα εξής πλεονεκτήματα:

- Περισσότερη ευελιξία κατά την τοποθέτηση και τη συναρμολόγηση.
- Μείωση του θορύβου, καθώς δεν μεταδίδονται δονήσεις στους αγωγούς.
- Η αντλία ενεργοποιείται λιγότερα συχνά, όταν υπάρχουν μικρές διαρροές.

Υπόδειξη

Για να απλοποιήσετε την μετέπειτα εκκένωση και την εκτόνωση της πίεσης του συστήματος, συνιστούμε να συναρμολογήσετε μια στρόφιγγα αποκοπής μεταξύ της αντλίας και του αγωγού πίεσης.

(δεν παραδίδεται μαζί με το μηχάνημα)

Κατά την εκκένωση της αντλίας, η εκροή νερού από τον αγωγό πίεσης μπορεί να αποτραπεί με κλείσιμο της στρόφιγγας αποκοπής.

Λειτουργία

- Εισάγετε τον ρευματολήπτη στην πρίζα.
- Ενεργοποιήστε τη συσκευή από το διακόπτη της.

Προσοχή

Η αντλία ξεκινά αμέσως. Περιμένετε έως ότου η αντλία αρχίσει να αναρροφά και να προωθεί το υλικό ομοιόμορφα και στη συνέχεια κλείστε τις βαλβίδες αποκοπής του αγωγού πίεσης. Όταν επιτευχθεί η πίεση απενεργοποίησης, ο διακόπτης πίεσης απενεργοποιεί τον κινητήρα. Ο λέβητας αποθήκευσης έχει γεμίσει και το σύστημα καθαρισμού οικιακών υδάτων είναι έτοιμο για λειτουργία.

Εάν δεν υπάρχει παροχή νερού, δεν επιτυγχάνεται η πίεση απενεργοποίησης και ο πιεζοδιακόπτης δεν μπορεί πλέον να απενεργοποιήσει τη συσκευή. Γι' αυτό, το νερό θερμαίνεται στην κεφαλή της αντλίας.

Για να αποτραπεί μια ενδεχόμενη βλάβη στην αντλία λόγω υπερθέρμανσης, ο θερμοδιακόπτης διακόπτει την παροχή ρεύματος σε περίπτωση υπερθέρμανσης. Η παροχή ρεύματος αποκαθίσταται όταν κρυώσει η συσκευή.

Συνιστούμε τη χρήση μιας ασφάλειας κατά της ξηρής λειτουργίας για μόνιμη προστασία από την έλλειψη νερού (βλ. ειδικός εξοπλισμός).

Προσοχή

Το σύστημα βρίσκεται υπό πίεση!

(Σχετικά με την πίεση, βλέπε "Τεχνικά χαρακτηριστικά")

Τερματισμός λειτουργίας

- Απενεργοποιήστε τη συσκευή από το διακόπτη της.
- Βγάλετε το φις από την πρίζα.

Φροντίδα, Συντήρηση

Δ ΚΙΝΔΥΝΟΣ

Πριν από την εκτέλεση εργασιών περιποίησης και συντήρησης απενεργοποιήστε τη συσκευή και αποσυνδέστε το ρευματολήπτη από την πρίζα.

Φροντίδα

Ανοίξτε τις συνδεδεμένες βαλβίδες αποκοπής για εκτόνωση της πίεσης και κλείστε τις ξανά. Η πίεση του συστήματος έχει εκτονωθεί.

- κατά την άντληση νερού με πρόσθετες ουσίες, ξεπλύνετε την αντλία με καθαρό νερό έπειτα από κάθε χρήση.

Συντήρηση

- Ελέγχετε την πίεση πλήρωσης αέρα στο λέβητα αποθήκευσης ανά εξάμηνο. Εάν είναι αναγκαίο, συμπληρώστε έως τα 2,0 bar σε κατάσταση απενεργοποίησης / απουσίας πίεσης (αποσυνδέστε τη συσκευή, ανοίξτε τη στρόφιγγα νερού).

Εικόνα C

Η βαλβίδα αέρα βρίσκεται κάτω από το κάλυμμα. Ξεβιδώστε το κάλυμμα προς τα αριστερά.

Μεταφορά

Δ ΠΡΟΣΟΧΗ

Για να αποφύγετε ατυχήματα ή τραυματισμούς, λάβετε υπόψη κατά την μεταφορά το βάρος της συσκευής (βλ. τεχνικά χαρακτηριστικά).

Μεταφορά με το χέρι

- Σηκώστε και μεταφέρετε τη συσκευή από τη λαβή μεταφοράς.

Μεταφορά σε οχήματα

- Ασφαλίστε τη συσκευή έναντι της ολίσθησης και της ανατροπής.

Αποθήκευση

Δ ΠΡΟΣΟΧΗ

Για να αποφύγετε ατυχήματα ή τραυματισμούς, λάβετε υπόψη κατά την επιλογή του χώρου αποθήκευσης το βάρος της συσκευής (βλ. τεχνικά χαρακτηριστικά).

Φύλαξη της συσκευής

- Εκκενώστε πλήρως τη συσκευή πριν από την αποθήκευση.
- Αποθηκεύετε τη συσκευή σε χώρο στον οποίο δεν επικρατεί παγετός.

Πρόσθετα εξαρτήματα

Οι εικόνες των ακόλουθων ειδικών εξαρτημάτων βρίσκονται στη σελίδα 4 του παρόντος εγχειριδίου.

6.997-343.0	Προφίλτρο αντλίας, μικρό (ροή έως 4.000 l/h)	Προφίλτρο αντλίας για όλες τις συνήθεις αντλίες χωρίς ενσωματωμένο φίλτρο. Για την προστασία της αντλίας από μεγάλα σωματίδια ρύπων ή άμμο. Το λεπτό φίλτρο πλένεται. Για αντλία με σπείρωμα σύνδεσης G1 (33,3 mm).
6.997-350.0	Εξοπλισμός αναρρόφησης 3,5 m, 3/4"	Πλήρης ελαστικός σωλήνας αναρρόφησης, ανθεκτικός στο κενό αέρος, άμεσης σύνδεσης, με φίλτρο αναρρόφησης και αναστολέα αναρροής. Χρησιμοποιείται και ως πρόσδεση του σωλήνα αναρρόφησης. Για αντλία με σπείρωμα σύνδεσης G1 (33,3 mm).
6.997-349.0	Εξοπλισμός αναρρόφησης 7,0 m, 3/4"	Πλήρης, έτοιμος σπирάλ ελαστικός σωλήνας αναρρόφησης, ανθεκτικός στο κενό αέρος, για άμεση σύνδεση στην αντλία. Για προέκταση του εξοπλισμού αναρρόφησης ή χρήση με φίλτρο αναρρόφησης. Για αντλία με σπείρωμα σύνδεσης G1 (33,3 mm).
6.997-348.0	Ελαστικός σωλήνας αναρρόφησης 3,5 m, 3/4"	Πλήρης, έτοιμος σπирάλ ελαστικός σωλήνας αναρρόφησης, ανθεκτικός στο κενό αέρος, για άμεση σύνδεση στην αντλία. Για προέκταση του εξοπλισμού αναρρόφησης ή χρήση με φίλτρο αναρρόφησης. Για αντλία με σπείρωμα σύνδεσης G1 (33,3 mm).
6.997-359.0	Εξάρτημα σύνδεσης αντλίας G1(33,3mm) συμπτ. βαλβίδας αντεπιστροφής	Για ανθεκτική στο κενό σύνδεση των ελαστικών σωλήνων με την αντλία. Για αντλίες με σπείρωμα G1 (33,3 mm) και ελαστικούς σωλήνες 3/4" και 1", με περικόχλιο-ρακόρ, κολάρο ελαστικού σωλήνα, λεπτό μονωτικό παρέμβυσμα και βαλβίδα αντεπιστροφής. ΠΡΟΣΟΧΗ ➔ <i>Μην τοποθετείτε τη βαλβίδα αντεπιστροφής που συμπεριλαμβάνεται στο σετ!</i>
6.997-347.0	Ανθεκτικός στο κενό, σπирάλ ελαστικός σωλήνας, διάθεση με το μέτρο, 25 m, 3/4"	Ανθεκτικός στο κενό, σπирάλ ελαστικός σωλήνας. Για κοπή με το μέτρο στο επιθυμητό μήκος. Χρησιμοποιείται σε συνδυασμό με συνδέσμους και φίλτρα αναρρόφησης της Kärcher ως μεμονωμένος εξοπλισμός αναρρόφησης.
6.997-346.0	Ανθεκτικός στο κενό, σπирάλ ελαστικός σωλήνας, διάθεση με το μέτρο, 25 m, 1"	Ανθεκτικός στο κενό, σπирάλ ελαστικός σωλήνας. Για κοπή με το μέτρο στο επιθυμητό μήκος. Χρησιμοποιείται σε συνδυασμό με συνδέσμους και φίλτρα αναρρόφησης της Kärcher ως μεμονωμένος εξοπλισμός αναρρόφησης.
6.997-345.0	Φίλτρο αναρρόφησης Basic 3/4" (19mm)	Για σύνδεση με τον ελαστικό σωλήνα αναρρόφησης που διατίθεται με το μέτρο. Ο αναστολέας αναρροής αποτρέπει την επιστροφή του αντλούμενου νερού και μειώνει έτσι το χρόνο επανεισρόφησης. Συμπεριλαμβάνει κολάρο για τον ελαστικό σωλήνα.
6.997-342.0	Φίλτρο αναρρόφησης με αναστολέα αναρροής, Basic, 1"	Για σύνδεση με τον ελαστικό σωλήνα αναρρόφησης που διατίθεται με το μέτρο. Ο αναστολέας αναρροής αποτρέπει την επιστροφή του αντλούμενου νερού και μειώνει έτσι το χρόνο επανεισρόφησης. Συμπαγής έκδοση μετάλλου-συνθετικού υλικού. Κατάλληλο για ελαστικούς σωλήνες 3/4" (19mm) και 1" (25,4mm). Συμπεριλαμβάνει κολάρο για τον ελαστικό σωλήνα.
6.997-341.0	Φίλτρο αναρρόφησης με αναστολέα αναρροής, Premium	Για σύνδεση με τον ελαστικό σωλήνα αναρρόφησης που διατίθεται με το μέτρο. Ο αναστολέας αναρροής αποτρέπει την επιστροφή του αντλούμενου νερού και μειώνει έτσι το χρόνο επανεισρόφησης. Συμπαγής έκδοση μετάλλου-συνθετικού υλικού. Κατάλληλο για ελαστικούς σωλήνες 3/4" (19mm) και 1" (25,4mm). Συμπεριλαμβάνει κολάρο για τον ελαστικό σωλήνα.
6.997-360.0	Σωλήνας αναρρόφησης για αγωγούς 0,5 m, 3/4"	Ελαστικός σωλήνας κενού αέρος για μείωση θορύβου σε σταθερές εγκαταστάσεις. Ελαστικός σωλήνας 1"(25,4mm) με σπείρωμα σύνδεσης G1 (33,3mm) και στα δύο άκρα. Προσοχή: Ο ελαστικός σωλήνας αναρρόφησης δεν πρέπει να χρησιμοποιείται ως ελαστικός σωλήνας πίεσης.
6.997-340.0	Σετ σύνδεσης Premium	Για σύνδεση ελαστικών σωλήνων νερού 3/4" (19 mm) σε αντλίες με σπείρωμα σύνδεσης G1" (33,3 mm). Για αυξημένη ροή νερού.
6.997-417.0	Ελαστικός σωλήνας εξισορρόπησης πίεσης 3/4" (19mm), 1m	Ελαστικός σωλήνας σύνδεσης για εξισορρόπηση της πίεσης στην εγκατάσταση οικιακών υδάτων. Για σύνδεση της αντλίας με άκαμπτα συστήματα σωληνώσεων. Στη συνέχεια, ο εσωτερικός όγκος του συλλέκτη στο σωλήνα εμποδίζει τη συχνή ενεργοποίηση και απενεργοποίηση της αντλίας. Σπείρωμα σύνδεσης G1 (33,3 mm).
6.997-355.0	Σύστημα ασφαλείας κατά της ξηρής λειτουργίας	Εάν από την αντλία δεν διέρχεται νερό, το σύστημα ασφαλείας κατά της ξηρής λειτουργίας προστατεύει την αντλία από βλάβες και την απενεργοποιεί αυτόματα. Με σπείρωμα σύνδεσης G1" (33,3mm).
6.997-546.0	Σύστημα ασφαλείας κατά της ξηρής λειτουργίας Τύπος E (CEE7/5) Έκδοση χώρας BE,CZ, ES, FR, PL SK	Εάν από την αντλία δεν διέρχεται νερό, το σύστημα ασφαλείας κατά της ξηρής λειτουργίας προστατεύει την αντλία από βλάβες και την απενεργοποιεί αυτόματα. Με σπείρωμα σύνδεσης G1" (33,3mm).
6.997-356.0	Διακόπτης πλωτήρα	Ενεργοποιεί και απενεργοποιεί αυτόματα την αντλία ανάλογα με τη στάθμη του νερού στη δεξαμενή νερού. Με ειδικό καλώδιο σύνδεσης 10m.

ΑΝΤΙΜΕΤΩΠΙΣΗ ΒΛΑΒΩΝ

⚠ **ΚΙΝΔΥΝΟΣ**

Για την αποφυγή ενδεχόμενων κινδύνων, οι επιδιορθώσεις και η τοποθέτηση ανταλλακτικών θα πρέπει να εκτελούνται μόνον από την εξουσιοδοτημένη υπηρεσία εξυπηρέτησης πελατών.

Πριν από όλες τις εργασίες στη συσκευή, απενεργοποιήστε τη συσκευή και τραβήξτε το φως από την πρίζα.

Βλάβη	Αιτία	Αντιμετώπιση
Η αντλία λειτουργεί χωρίς να κάνει άντληση	Αέρας στην αντλία	βλ. κεφάλαιο "Προετοιμασία"
	Ο αέρας δεν μπορεί να διαφύγει από την πλευρά πίεσης	Ανοίξτε τα σημεία λήψης της πλευράς πίεσης
	Δεν υπάρχει νερό.	Ελέγξτε το ρεζερβουάρ νερού.
Η αντλία δεν τίθεται σε λειτουργία ή απενεργοποιείται ξαφνικά στη διάρκεια της λειτουργίας.	Διακοπή παροχής ρεύματος	Ελέγξτε τις ασφάλειες και τις ηλεκτρικές συνδέσεις
	Ο θερμοδιακόπτης του κινητήρα έχει θέσει την αντλία εκτός λειτουργίας λόγω υπερθέρμανσης του κινητήρα.	Τραβήξτε το φως, αφήστε την αντλία να κρυώσει, καθαρίστε το τμήμα αναρρόφησης και αποφύγετε την ξηρή λειτουργία
Η αντλία απενεργοποιείται αυτόματα και έπειτα επανενεργοποιείται	Ο θερμοδιακόπτης απενεργοποίησε την αντλία για προστασία από την υπερθέρμανση ή την επανενεργοποίησε αφού κρύωσε.	Για να αποφύγετε την επανάληψη, ελέγξτε το σύστημα για διαρροές και στεγανοποιήστε το.
Ο κινητήρας επανεκκινείται αμέσως μετά την απενεργοποίηση	Απώλεια πίεσης στο σύστημα	Ελέγξτε τις συνδέσεις συμπεριλαμβανομένων και των στεγανοποιητικών παρεμβυσμάτων και του στομίου εξόδου νερού. Ακόμη και η ελάχιστη διαρροή έχει συνέπειες για τη λειτουργία.
	Η πίεση αέρος του λέβητα αποθήκευσης είναι πολύ χαμηλή.	Γεμίστε το λέβητα αποθήκευσης με 2,0 bar. Βλ. κεφάλαιο "Συντήρηση"
	Η βαλβίδα αντεπιστροφής δεν κλείνει σωστά	Ελέγξτε τη βαλβίδα αντεπιστροφής στην πλευρά αναρρόφησης.
	Βλάβη στη μεμβράνη του υπό πίεση λέβητα	Αντικαταστήστε τη μεμβράνη
Η ισχύς παροχής μειώνεται ή είναι πολύ χαμηλή	Βρώμικο φίλτρο αναρρόφησης ή βαλβίδα αντεπιστροφής (ειδικός εξοπλισμός)	Καθαρίστε το φίλτρο αναρρόφησης και/ή τη βαλβίδα αντεπιστροφής (ειδικός εξοπλισμός)
	Η ισχύς παροχής της αντλίας εξαρτάται από το ύψος άντλησης και από τις συνδεδεμένες περιφερειακές μονάδες.	Λάβετε υπόψη το μέγιστο ύψος άντλησης, ανατρέξτε στα τεχνικά χαρακτηριστικά και, εάν είναι αναγκαίο, επιλέξτε μια διαφορετική διάμετρο ή διαφορετικό μήκος ελαστικού σωλήνα
Ήχος κραδασμού κατά την λήψη νερού	Κραδασμοί στη μεμβράνη του υπό πίεση λέβητα	Λειτουργικός θόρυβος, ο οποίος καταπολεμάται με μείωση της πίεσης πλήρωσης αέρος στο λέβητα αποθήκευσης.

Σε περίπτωση αποριών ή βλαβών μπορείτε να απευθύνεστε στο πλησιέστερο υποκατάστημα του Οίκου Kärcher, το οποίο θα σας βοηθήσει ευχαρίστως. Για τη διεύθυνση βλ. στην πίσω σελίδα.

Τεχνικά χαρακτηριστικά

		BP 3 Home	
Τάση	V	230	
Συχνότητα	Hz	50	
Ισχύς P _{ανομ}	W	800	
Μέγ. ποσότητα άντλησης	l/h	3000	
Μέγ. ύψος αναρρόφησης	m	7	
Μέγ. πίεση αντλίας	MPa (bar)	0,36	(3,6)
Πίεση εργασίας	MPa (bar)	0,17 - 0,28	(1,7 - 2,8)
Μέγ. πίεση πλήρωσης αέρα στο λέβητα αποθήκευσης	MPa (bar)	0,18 - 0,2	(1,8 - 2,0)
Μέγ. επιτρεπόμενη εσωτερική πίεση στο λέβητα αποθήκευσης	MPa (bar)	0,50	(5,0)
Βάρος	kg	11,5	

Με την επιφύλαξη τεχνικών αλλαγών!

Η λειτουργική πίεση και η ποσότητα άντλησης εξαρτώνται από το ύψος άντλησης και από τις συνδεδεμένες περιφερειακές μονάδες!

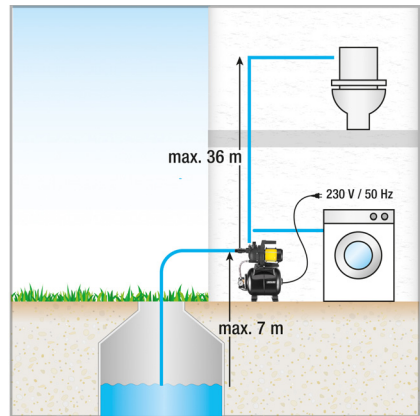
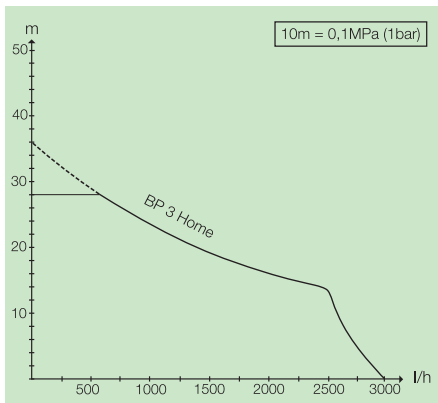

Η ενδεχόμενη αντλούμενη ποσότητα αυξάνεται:

- όσο μικρότερο είναι το ύψος αναρρόφησης και άντλησης
- όσο μεγαλύτερη είναι η διάμετρος των χρησιμοποιούμενων ελαστικών σωλήνων
- όσο μικρότεροι σε μήκος είναι οι χρησιμοποιούμενοι ελαστικοί σωλήνες
- όσο μικρότερη είναι η απώλεια πίεσης που προκαλεί το συνδεδεμένο εξάρτημα

İçindekiler

İçindekiler	TR	1
Genel bilgiler	TR	1
Kullanımı	TR	1
Temizlik, Bakım	TR	2
Taşıma	TR	2
Depolama	TR	2
Özel aksesuar	TR	3
Arızalarda yardım	TR	4
Teknik Bilgiler	TR	5

Genel bilgiler

Sayın müşterimiz,



Cihazınızı ilk defa kullanmadan önce bu orijinal kullanım kılavuzunu ve birlikte verilen güvenlik uyarılarını okuyun. Buna göre davranın. Her iki kitabı da daha sonra tekrar kullanmak ya da cihazın sonraki kullanıcılarına iletmek üzere saklayın.

Kurallara uygun kullanım

Bu cihaz özel kullanım için geliştirilmiştir ve cihazın ticari kullanım taleplerini karşılaması öngörülmemiştir. Üretici, amacına uygun olmayan ya da hatalı kullanım sonucu oluşan hasarlar için sorumluluk üstlenmez. Cihaz, ev su tesisatında kullanım için üretilmiştir. Bu cihaz, sadece iç mekanlarda kullanım için üretilmiştir.

Not

Pompa, mevcut hat basıncını güçlendirmek için uygun değildir.

İzin verilen sevk sınırları

- Kullanıma suyu
- Kuyu suyu
- Mamba suyu
- Yağmur suyu
- Yüzme havuzu suyu (katkı maddesinin doğru şekilde dozaj ayarı önkoşuldur)

Çevre koruma



Ambalaj malzemeleri geri dönüştürülebilir. Ambalaj malzemelerini evinizin çöpüne atmak yerine lütfen tekrar kullanılabilirler yerlere gönderin

derin



Eski cihazlarda, yeniden değerlendirme işlemine tabi tutulması gereken değerli geri dönüşüm malzemeleri bulunmaktadır. Bu nedenle eski cihazları lütfen öngörülen toplama sistem-

leri aracılığıyla imha edin

İçindekiler hakkında uyarılar (REACH)

İçindekiler hakkında ayrıntılı bilgileri bulabileceğiniz adres:

www.kaercher.com/REACH

Garanti

Her ülkede yetkili distribütörümüz tarafından verilmiş garanti şartları geçerlidir. Garanti süresi içinde cihazınızda oluşan muhtemel hasarları, arızanın kaynağı üretim veya malzeme hatası olduğu sürece ücretsiz olarak karşılarız. Garanti hakkınızdan yararlanmanızı gerektiren bir durum olduğu zaman, ilgili faturanız ile birlikte satıcınıza veya size en yakın yetkili servisimize başvurunuz.

Kullanımı

Cihaz tanımı

Şekil A

- 1 Tek yönlü valf
- 2 G1 pompalar için bağlantı adaptörü
- 3 Kapak tapası
- 4 Bağlantı G1(33,3mm) Vakum hattı
- 5 Dolum ağızı
- 6 Bağlantı G1(33,3mm) Basınç hattı
- 7 Taşıma kolu
- 8 Cihaz şalteri
- 9 Kapaklı hava valfi (araç valfi)
- 10 Vida bağlantısı için uzun delikli kaide
- 11 Basınç göstergesi
- 12 Tahliye tapası
- 13 Soketli elektrik fişi kablosu

Hazırlık

- İşletme almadan önce, depolama kazanındaki hava dolumu basıncını kontrol edin. Gerekirse kapalı / basınçsız durumda piyasada yaygın bir hava pompası ile 2,0 bara kadar ilave dolum yapın.
- Cihazı kaymaya karşı emniyete alın (gerekirse vidalayın).
- Kapatma tapasını çıkartın.
- Bağlantı adaptörünü pompanın emme bağlantısına (giriş) vidalayın. Elinizle sıkın.
- Tek yönlü valfi, emme bağlantısındaki bağlantı adaptörüne vidalayın. Elinizle sıkın.
- Entegre geri akış durdurucusu bulunan vakuma dayanıklı emme hortumunu emme tarafına bağlayın. (Özel aksesuar olarak temin edilebilir)
- Bağlantı adaptörünü pompanın basınç bağlantısına (çıkış) vidalayın. Elinizle sıkın.
- Basınç hattını vidalayın.

Şekil B

- Kapağı dolum ağızından sökün ve suyu taşıma kademeye doldurun.
- Kapağı dolum ağızına vidalayın.
- Basınç hattındaki mevcut kapatma valfini açın.

Not

- Az miktardaki sızırdımlar bile hatalı çalışmalara neden olur.
- Sızıntı veya hava emişi nedeniyle meydana gelen hatalı çalışmaları önlemek için sızırdımlarda tüm bağlantıları uygun bir yalıtım maddesi ile (örn. teflon bant) izole edin.

Sabit kurulum

Bir sabit kurulum durumunda poma uygun bir üst yüzeye vidalanabilir.

- Kaideleri uygun civatalarla düz bir üst yüzeye vidalayın.

Bir sabit kurulumda basınç tarafına ilave olarak esnek bir bileşen, örn. esnek bir basınç dengeleme hortumu (bkz. özel aksesuar), takmanız tavsiye edilir. Bunun aşağıdaki avantajları vardı:

- Kurulum ve montaj sırasında daha fazla esneklik.
- Hat borularına titreşim aktarılmadığı için ses azalması
- Küçük sızıntı durumunda pompa daha az çalışır.

Not

Sistemin daha sonra boşaltılması ve basınç boşaltmayı kolaylaştırmak için, pompa ve basınç hattı arasında bir kesme vanasının takılmasını öneriyoruz. (Teslimat kapsamında bulunmamaktadır)
Pompanın boşaltılması sırasında, kesme vanası kapatılarak suyun basınç hattından dışarı akması önlenir.

Çalıştırma

- Elektrik fişini prize takın.
- Cihazı, cihaz şalterinden açın.

⚠ Dikkat

Pompa çalışmaya başlar. Pompa emme ve eşit oranlı sevk yapana kadar bekleyin, daha sonra basınç hattındaki kesme valflerini kapatın. Kapatma basıncına ulaştıktan sonra, basınç şalteri motoru kapatır. Depolama kazanı şimdi dolu, ev su tesisatı çalışmaya hazırdır. Eksik su beslemesinde kapatma basıncına ulaşamaz, basınç şalteri cihazı artık kapatamaz. Böylece pompa kafasındaki su ısınır.

Pompanın aşırı ısınmadan kaynaklı hasar görmesini engellemek için aşırı ısınma esnasında termik şalter üzerinden akım beslemesi kesilir.

Soğuduktan sonra akım beslemesi tekrar oluşturulur. Su eksikliğinin düzenli şekilde emniyete alınması için, bir kuru çalışma emniyetinin kullanılmasını öneriyoruz (bkz. özel aksesuar).

Dikkat

Sistem basınç altındadır!

(Basınç için Bkz. Teknik bilgiler bölümü)

Cihazın kapatılması

- Cihazı, cihaz şalterinden kapatın.
- Cihazın fişini prizden çekin.

Temizlik, Bakım

⚠ TEHLİKE

Bütün bakım ve temizlik çalışmalarında cihaz kapatılmı ve fişler prizden çıkartılmalıdır.

Temizlik

Basınç boşaltma, için bağlı bulunan kapatma valflerini açın ve kapatın. Sistem basınçsızdır.

- Katkılı suyun sevk edilmesi durumunda, her kullanımdan sonra pompa temiz suyla yıkanmalıdır.

Bakım

- Depolama kazanındaki hava dolununu her altı ayda bir kontrol edin. Gerekirse, kapalı / basınçsız durumda 2,0 bar'a kadar ekleyin (cihazı çıkartın, su vanasını açın).

Şekil C

Hava valfi, kapağın altında bulunmaktadır. Kapağı, saat yönünün tersine doğru çevirerek sökün.

Taşıma

⚠ TEDBİR

Kazaları veya yaralanmaları önlemek için, taşıma sırasında cihazın ağırlığına dikkat edin (bkz. Teknik bilgiler).

Elle taşıma

- Cihazı taşıma kolundan yukarı kaldırın ve taşıyın.

Araçlarda taşıma

- Cihazı kaymaya ve devrilmeye karşı emniyete alın.

Depolama

⚠ TEDBİR

Kazaları veya yaralanmaları önlemek için, depolama yerini seçerken cihazın ağırlığına dikkat edin (bkz. Teknik bilgiler).

Cihazın saklanması

- Depolamadan önce cihazı komple boşaltın.
- Cihazı donma tehlikesi bulunmayan bir yerde saklayın.

Özel aksesuar

Aşağıda belirtilen özel aksesuarların şekillerini bu kullanım kılavuzunun 4. sayfasında bulabilirsiniz.

6.997-343.0	Pompa ön filtresi, küçük (4.000 l/s'ye kadar debi)	Entegre filtre içermeyen tüm mevcut pompalar için pompa ön filtresi. Pompaları kaba kir partikülleri ve kuma karşı korumak için. Mikro filtre yıkanabilir. G1 (33,3 mm) bağlantı dişli pompalar için.
6.997-350.0	Emme aksesuarı 3,5 m, 3/4"	Komple bağlantıya hazır, vakuma dayanıklı spiral hortum; emme filtresi ve geri akış durduruculu. Vakum hortumunun uzatması olarak kullanılabilir. G1 (33,3 mm) bağlantı dişli pompalar için.
6.997-349.0	Emme aksesuarı 7,0 m, 3/4"	
6.997-348.0	Emme hortumu 3,5 m, 3/4"	Komple bağlantıya hazır, vakuma dayanıklı emme spiral hortum; pompaya direkt bağlantı için. Emme aksesuarının uzatması ya da vakum filtreleri ile kullanım için. G1 (33,3 mm) bağlantı dişli pompalar için.
6.997-359.0	Pompa bağlantı parçası G1 (33,3mm) dahil Tek yönlü valf	Hortumların pompaya vakuma dayanıklı bağlantısı. G1 (33,3 mm) bağlantı dişli ve 3/4" ve 1" hortumlu pompalar için, üst somun, hortum keleççesi, yassı conta ve tek yönlü valf dahil. DIKKAT → <i>Sette bulunan tek yönlü valfi monte etmeyin!</i>
6.997-347.0	Vakuma dayanıklı spiral ürün, metreyle satılan ürün, 25 m, 3/4"	Vakuma dayanıklı spiral hortum. Özel hortum uzunluklarına kesmek için metreyle satılan ürün. Kärcher bağlantı parçaları ve Kärcher emme filtreleriyle birlikte özel emme aksesuarı olarak kullanılabilir.
6.997-346.0	Vakuma dayanıklı spiral ürün, metreyle satılan ürün, 25 m, 1"	
6.997-345.0	Vakum filtresi Basic 3/4" (19mm)	Metrelik vakum hortumuna bağlantı için. Geri akış durdurucusu, sevk edilen suyun geri akmasını önler ve bu sayede tekrar emme süresini kısaltır. Hortum keleççesi dahil.
6.997-342.0	Geri akış durduruculu emme filtresi, Basic, 1"	
6.997-341.0	Geri akış durduruculu emme filtresi, Premium	Metrelik vakum hortumuna bağlantı için. Geri akış durdurucusu, sevk edilen suyun geri akmasını önler ve bu sayede tekrar emme süresini kısaltır. Sağlam metal-plastik model. 3/4" (19mm) ve 1"(25,4mm) hortumlara uyar. Hortum keleççesi dahil.
6.997-360.0	Boru hatları için emme hortumu 0,5 m, 3/4"	Sabit montajda ses azaltma için vakuma dayanıklı hortum. 1"(25,4mm) hortum; çift taraflı G1 (33,3mm) bağlantı dişli. Dikkat: Emme hortumu, basınç hortumu olarak kullanılmamalıdır.
6.997-340.0	Bağlantı seti Premium	3/4" (19 mm) su hortumlarının G1" (33,3 mm) bağlantı dişli pompalara bağlanması için. Artan su debisi için.
6.997-417.0	Basınç dengeleme hortumu 3/4" (19mm), 1m	Ev suyu tesisatında basınç dengelemesi için bağlantı hortumu. Pompanın sabit boru hattı sistemlerine bağlanması için. Ayrıca, hortumdaki dahili depo hacmi pompanın sık sık açılıp kapatılmasını önler. G1 (33,3 mm) bağlantı dişlisi.
6.997-355.0	Kuru çalışma emniyeti	Pompadan su geçmezse, kuru çalışma koruması pompayı hasarlara karşı korur ve otomatik olarak kapatır. G1" (33,3mm) bağlantı dişli.
6.997-546.0	Kuru çalışma emniyeti Tip E (CEE7/5) Ülke versiyonu BE, CZ, ES, FR, PL SK	
6.997-356.0	Şamandıra şalteri	Su rezervuarının su seviyesine bağlı olarak pompayı otomatik şekilde açar ve kapatır. 10m özel bağlantı kablolu.

Arızalarda yardım

⚠ TEHLİKE

Tehlikeleri önlemek için, onarımlar ve yedek parça montajı sadece yetkili müşteri hizmetleri tarafından yapılmalıdır. Cihazdaki tüm çalışmalardan önce cihazı kapatın ve elektrik fişini çekin.

Arıza	Nedeni	Arızanın giderilmesi
Pompa çalışıyor fakat besleme yapmıyor	Pompada hava	Bkz. "Hazırlık" bölümü.
	Hava basınç tarafında dışarı çıkamıyor	Basınç tarafındaki çıkartma yerini açın
	Su mevcut değil.	Su rezervuarını kontrol edin.
Pompa çalışmaya başlamıyor ya da çalışma sırasında aniden duruyor	Akım beslemesi kesilmiş	Sigortalar ve elektrik bağlantılarını kontrol edin
	Motordaki termik korumalı şalter, motorun aşırı ısınması nedeniyle pompayı kapattı.	Elektrik fişini çekin, pompayı soğutun, emme bölgesini temizleyin, kuru çalışmadan kaçının
Pompa kendiliğinden kapatıp açılır	Termik korumalı sigorta, pompayı aşırı ısınmaya karşı korumak için kapattı veya soğuduktan sonra tekrar çalıştırdı.	Tekrarlanmayı önlemek için sistem sızıntılara karşı kontrol edilmeli ve sızdırmaz hale getirilmelidir.
Kapattıktan hemen sonra motor çalışmaya başlıyor	Sistemdeki basınç kayboluyor	Contalar dahil bağlantıları ve su çıkışını kontrol edin. En küçük sızırdırmalar çalışmaya etki eder.
	Depolama kazanındaki hava basıncı çok düşük.	Depolama kazanını 2,0 bar doldurun. Bkz. "Bakım" bölümü.
	Tek yönlü valf doğru kapatmıyor	Emme tarafındaki tek yönlü valfi kontrol edin.
	Basınç kazanındaki diyaframlar arızalı	Diyaframların yenilenmesini sağlayın
Sevk gücü azalıyor ya da çok düşük	Emme filtresi ya da tek yönlü valf (özel aksesuar) kirlenmiş	Emme filtresi ya da tek yönlü valfi (özel aksesuar) temizleyin
	Pompanın sevk gücü, sevk yüksekliği ve bağlı bulunan çevre birimlerine bağlıdır	Maksimum sevk yüksekliğine dikkat edin; Bkz. Teknik bilgiler, gerekirse başka bir hortum çapı ya da başka bir hortum uzunluğu seçin.
Su alırken titreşimli ses	Basınç kazanındaki diyafram titriyor	Depolama kazanındaki hava dolununun azaltılması ile önlenebilen çalışma gereği ses.

Sorularınız veya arızalar söz konusu olursa Kärcher distribütörümüz size seve seve yardımcı olacaktır. Adres için bkz. Arka sayfa.

Teknik Bilgiler

		BP 3 Home	
Gerilim	V	230	
Frekans	Hz	50	
Güç P _{NOMINAL}	W	800	
Maksimum sevk miktarı	l/s	3000	
Maksimum emme yüksekliği	m	7	
Pompanın maksimum basıncı	MPa (bar)	0,36	(3,6)
Çalışma basıncı	MPa (bar)	0,17 - 0,28	(1,7 - 2,8)
Depolama kazanındaki hava dolununun maksimum basıncı	MPa (bar)	0,18 - 0,2	(1,8 - 2,0)
Depolama kazanında izin verilen maksimum iç basınç	MPa (bar)	0,50	(5,0)
Ağırlık	kg	11,5	

Teknik değişiklik yapma hakkı saklıdır!

Çalışma basıncı ve sevk gücü, emme yüksekliği ve bağlı bulunan çevre virimlerine bağlıdır!

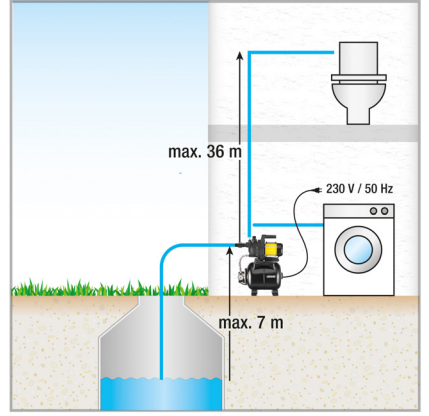
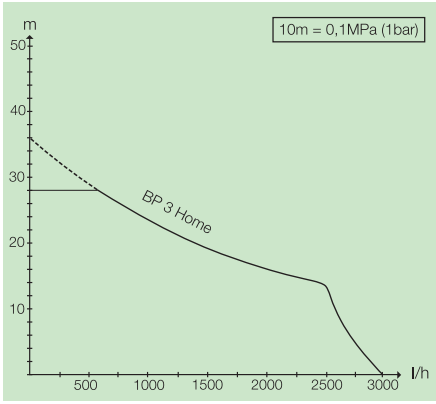

Mümkün olan sevk miktarı şu durumlarda daha büyük olur:

- Emme ve sevk yükseklikleri ne kadar düşükse
- Kullanılan hortumların çapı ne kadar büyükse
- Kullanılan hortumlar ne kadar kısaysa
- Bağlı bulunan aksesuar ne kadar az basınç kaybına neden olursa

Оглавление

Оглавление	RU	1
Общие указания	RU	1
Управление	RU	1
Уход, техническое обслуживание	RU	2
Транспортировка	RU	2
Хранение	RU	2
Специальные принадлежности	RU	3
Помощь в случае неполадок	RU	4
Технические данные	RU	5

Общие указания

Уважаемый покупатель!



Перед первым использованием устройства необходимо прочесть настоящую оригинальную инструкцию по эксплуатации и прилагаемые указания по безопасности. Далее действовать в соответствии с ними. Сохранять обе брошюры для дальнейшего пользования или для следующего владельца.

Использование по назначению

Данный прибор разработан для личного использования и не рассчитан на требования для профессионального применения.

Изготовитель не несет ответственности за возможные убытки, которые возникли по причине использования не по назначению или вследствие неправильного обслуживания.

Прибор предназначен для использования в качестве домашней водопроводной станции.

Данное устройство предназначено для использования только во внутренних помещениях.

Указание

Насос не приспособлен для увеличения существующего давления в трубопроводе.

Жидкости, разрешенные для перекачивания

- Техническая вода
- Колодезная вода
- Родниковая вода
- Дождевая вода
- Вода в ванной (при условии соответствующей дозировки добавок)

Охрана окружающей среды



Упаковочные материалы пригодны для вторичной обработки. Поэтому не выбрасывайте упаковку вместе с домашними отходами, а сдайте ее в один из пунктов приема вторичного сырья.



Старые приборы содержат ценные перерабатываемые материалы, подлежащие передаче в пункты приемки вторичного сырья. Поэтому утилизируйте старые приборы через соответствующие системы приемки отходов.

Инструкции по применению компонентов (REACH)

Актуальные сведения о компонентах приведены на веб-узле по следующему адресу:

www.kaercher.com/REACH

Гарантия

В каждой стране действуют соответственно гарантийные условия, изданные уполномоченной организацией сбыта нашей продукции в данной стране. Возможные неисправности прибора в течение гарантийного срока мы устраняем бесплатно, если причина заключается в дефектах материалов или ошибках при изготовлении. В случае возникновения претензий в течение гарантийного срока просьба обращаться, имея при себе чек о покупке, в торговую организацию, продавшую вам прибор или в ближайшую уполномоченную службу сервисного обслуживания.

Дата выпуска отображается на заводской табличке в закодированном виде. При этом отдельные цифры имеют следующее значение::

Пример: 30190

- 3 год выпуска
- 0 столетие выпуска
- 1 десятилетие выпуска
- 9 вторая цифра месяца выпуска
- 0 первая цифра месяца выпуска

Таким образом, в данном примере код 30190 означает дату выпуска 09 / (2) 013.

Управление

Описание прибора

Рисунок **A**

- 1 Обратный клапан
- 2 Соединительный адаптер для насосов G1
- 3 Пробка
- 4 Подключение G1(33,3 мм) всасывающий трубопровод
- 5 Заливной патрубков
- 6 Подключение G1(33,3 мм) напорный трубопровод
- 7 Ручка для переноски
- 8 Включатель аппарата
- 9 Воздушный клапан (автоклапан) с клапанным затвором
- 10 Опорная ножка с продольным отверстием для привинчивания
- 11 Индикация давления
- 12 Сливная пробка
- 13 Сетевой шнур со штепсельным разъемом

Подготовка

- ➔ Перед вводом в эксплуатацию проверить давление наполняющего воздуха в расходном ресивере. При необходимости в выключенном / безнапорном состоянии накачать обычным воздушным насосом до 2,0 бар.
- ➔ Защитить прибор от соскальзывания (при необходимости закрепить шурупами).

- Извлечь пробку.
- Привинтить соединительный адаптер ко всасывающему элементу насоса (вход). Затянуть вручную.
- Привинтить обратный клапан на соединительный адаптер во впускном патрубке. Затянуть вручную.
- Подключить вакуум-плотный всасывающий шланг со встроеной защитой от обратного потока к стороне всасывания. (поставляется в качестве специальной принадлежности)
- Привинтить соединительный адаптер к напорному патрубку насоса (выход). Затянуть вручную.
- Подключить напорный трубопровод.

Рисунок **В**

- Открыть крышку на заливном патрубке и заполнить водой до перелива.
- Плотно закрыть крышку заливного патрубка.
- Открыть имеющиеся запорные клапаны напорного трубопровода.

Примечание

Слабая герметичность ведет к сбоям в работе.

- При негерметичности все соединения заделать подходящим уплотнительным средством (например, тефлоновой лентой), чтобы избежать сбоев вследствие утечек или всасывания воздуха.

Стационарный монтаж

При стационарном монтаже насос можно привинтить к подходящей поверхности.

- Опорные ножки привинтить подходящими винтами на ровной поверхности.

Для стационарной установки на стороне давления рекомендуется также применение гибких компонентов, напр., гибкий шланг для выравнивания давления (см. "Дополнительные принадлежности"). У данного варианта имеются следующие преимущества:

- Большая гибкость при установке и монтаже.
- Снижение шума, поскольку вибрации не распространяются на трубопроводы.
- При незначительных утечках насос включается реже.

Указание

Чтобы упростить позднейшую откачку и снижение давления в системе, рекомендуем осуществить монтаж запорного крана между насосом и напорным трубопроводом.

(не входит в комплект поставки)

При откачке воды из насоса путем закрытия запорного крана можно не допустить вытекание воды из напорного трубопровода.

Эксплуатация прибора

- Вставить сетевую штепсельную вилку в розетку.
- Включить устройство аппаратным переключателем.

⚠ Внимание

Насос включается сразу. Подождать, пока насос не будет всасывать и одновременно с этим качать, потом закрыть запорные клапаны напорного трубопровода. При достижении давления выключения манометрический выключатель отключает двигатель. Аккумуляционный котел теперь заполнен, а домашний водопровод готов к эксплуатации.

При отсутствии подачи воды давление отключения не достигается; выключатель, работающий от давления, больше не может отключать устройство. Из-за этого вода в верхней части насоса нагревается. Чтобы избежать повреждения насоса при перегреве, термовыключателем прерывается подача тока. После охлаждения подача тока возобновляется. Мы рекомендуем для обычной защиты при недостатке воды использование предохранителя с сухим ходом (см. Специальные принадлежности).

Внимание

Система находится под давлением!
(давление, см. главу «Технические данные»)

Окончание работы

- Выключить устройство аппаратным переключателем.
- Вытащите штепсельную вилку из розетки.

Уход, техническое обслуживание

⚠ ОПАСНОСТЬ

При проведении любых работ по уходу и техническому обслуживанию прибор следует выключить, а сетевой шнур - вынуть из розетки.

Уход

Открыть подключенный запорный клапан для сброса давления и снова закрыть. Давление в системе отсутствует.

- При подаче воды с добавками после каждого использования полоскать насос чистой водой.

Техническое обслуживание

- Проверять давление наполняющего воздуха в расходном ресивере один раз в полгода. При необходимости накачать в выключенном / безнапорном состоянии до 2,0 бар (устройство отключить от электросети, водяной кран открыть).

Рисунок **С**

Воздушный клапан находится под защитной крышкой. Крышку отвинтить против часовой стрелки.

Транспортировка

⚠ ОСТОРОЖНО

Во избежание несчастных случаев или травмирования, при транспортировке необходимо принять во внимание вес прибора (см. раздел "Технические данные").

Транспортировка вручную

- Высоко поднять прибор за ручку и перенести.

Транспортировка на транспортных средствах

- Зафиксировать прибор от смещения и опрокидывания.

Хранение

⚠ ОСТОРОЖНО

Во избежание несчастных случаев или травмирования, при выборе места хранения необходимо принять во внимание вес прибора (см. раздел "Технические данные").

Хранение прибора

- Перед хранением следует полностью слить воду из устройства.
- Прибор следует хранить в защищенном от мороза помещении.

Специальные принадлежности

Изображения указанных далее специальных принадлежностей вы найдете на странице 4 данного руководства.

6.997-343.0	Фильтр грубой очистки насоса, маленький (расход до 4000 л/ч)	Фильтр грубой очистки насоса для всех распространенных моделей насосов без встроенного фильтра. Для защиты насосов от крупных частиц грязи или песка. Фильтр тонкой очистки можно мыть. Для насосов с соединительной резьбой G1 (33,3 мм).
6.997-350.0	Всасывающая гарнитура 3,5 м, 3/4"	Полностью готовый к подключению, вакуум-плотный спиральный шланг со всасывающим фильтром и системой остановки обратного потока. Также применяется в качестве удлинителя всасывающего шланга. Для насосов с соединительной резьбой G1 (33,3 мм).
6.997-349.0	Всасывающая гарнитура 7,0 м, 3/4"	
6.997-348.0	Всасывающий шланг 3,5 м, 3/4"	Полностью готовый к подключению, вакуум-плотный спиральный шланг для прямого подключения к насосам. Для удлинения всасывающей гарнитуры или для использования со всасывающими фильтрами. Для насосов с соединительной резьбой G1 (33,3 мм).
6.997-359.0	Соединительная деталь насоса G1 (33,3 мм), включ. Обратный клапан	Вакуум-плотное подключение шланга к насосу. Для насосов с соединительной резьбой G1 (33,3 мм) и шлангами диаметром 3/4" и 1", включая накидную гайку, шланговый хомут, плоское уплотнение и обратный клапан. ВНИМАНИЕ → <i>Содержащийся в комплекте обратный клапан не монтировать!</i>
6.997-347.0	Вакуум-плотный спиральный шланг, продающийся на метры, 25 м, 3/4"	Вакуум-плотный спиральный шланг. Продается на метры, для нарезки отдельных шлангов необходимой длины. В сочетании с соединительными деталями Kärcher и всасывающим фильтром Kärcher применяется в качестве отдельной всасывающей гарнитуры.
6.997-346.0	Вакуум-плотный спиральный шланг, продающийся на метры, 25 м, 1"	
6.997-345.0	Всасывающий фильтр Basic 3/4" (19мм)	Для подключения к всасывающему шлангу, продающемуся на метры. Система остановки обратного потока препятствует возврату перекачиваемой воды и вследствие этого уменьшает время повторного всасывания. Включая клемму шланга.
6.997-342.0	Всасывающий фильтр с системой остановки обратного потока, Basic, 1"	
6.997-341.0	Всасывающий фильтр с системой остановки обратного потока, Premium	Для подключения к всасывающему шлангу, продающемуся на метры. Система остановки обратного потока препятствует возврату перекачиваемой воды и вследствие этого уменьшает время повторного всасывания. Прочное металлопластиковое исполнение. Подходит для шлангов 3/4" (19мм) и 1"(25,4мм). Включая клемму шланга.
6.997-360.0	Всасывающий шланг для трубопроводов 0,5 м, 3/4"	Вакуум-плотный шланг для уменьшения шума при фиксированной установке. 1"(25,4 мм) шланг с двухсторонней соединительной резьбой G1(33,3 мм). Внимание: Всасывающий шланг нельзя использовать как напорный шланг.
6.997-340.0	Комплект для подключения Premium	Для подключения к 3/4" (19 мм) резиновым шлангам в насосах с соединительной резьбой G1 (33,3 мм). Для повышенной утечки воды.
6.997-417.0	Гибкий шланг для выравнивания давления 3/4" (19мм), 1м	Соединительный шланг для выравнивания давления в установках бытового водоснабжения. Для подключения насоса к неподвижным системам трубопроводов. Кроме того, внутренний объем шланга является достаточным для предотвращения частого включения насоса. Соединительная резьба G1 (33,3 мм).

6.997-355.0	Предохранитель от работы всухую	Если через насос не нагнетается вода, предохранитель от работы всухую защищает насос от повреждений и автоматически отключает его. С соединительной резьбой G1" (33,3 мм).
6.997-546.0	Предохранитель от работы всухую Тип E (CEE7/5) Версии для стран BE, CZ, ES, FR, PL, SK	
6.997-356.0	Поплавковый выключатель	Автоматически включает и отключает насос в зависимости от уровня воды в резервуарах. С 10 метровым специальным питающим кабелем.

Помощь в случае неполадок

⚠ **ОПАСНОСТЬ**

Во избежание опасности, ремонт и установку запасных деталей должны выполнять только авторизованные сервисные центры.

Перед проведением любых работ с прибором, выключить прибор и вынуть штепсельную вилку.

Неполадка	Причина	Способ устранения
Насос работает, но не перекачивает.	Воздух в насосе	см. главу «Подготовка»
	Воздух не может выходить на стороне давления	Открыть место выпуска на стороне давления
	Нет воды.	Проверить резервуар для воды.
Насос не запускается или внезапно остановился в ходе работы	Прерывание подачи питания	Проверить предохранители и электрические соединения
	Защитное термореле двигателя отключило насос из-за перегрева.	Вытянуть сетевую вилку, дать насосу остыть, прочистить зону всасывания, избегать эксплуатации всухую
Насос выключается самостоятельно и снова включается	Тепловой плавкий предохранитель отключил насос в целях защиты от перегрева или повторно включил его после охлаждения.	Для предотвращения повторного срабатывания предохранителя следует проверить систему на наличие утечек и обеспечить ее герметичность.
Двигатель после включения снова запускается немедленно	Давление в системе теряется	Проверить соединения, включая уплотнения, а также проверить отсутствие конденсата. Наличие даже незначительного количества негерметичных участков отразится на работе прибора.
	Давление воздуха в аккумуляционном котле слишком низкое.	Накачать воздух в расходном ресивере до 2,0 бар. См. главу «Техническое обслуживание»
	Обратный клапан закрывается неправильно	Проверить обратный клапан на стороне всасывания.
	Мембрана в напорном резервуаре с дефектом	Заменить мембрану
Мощность падает или слишком малая	Всасывающий фильтр или обратный клапан (специальные принадлежности) загрязнен	Очистить всасывающий фильтр или обратный клапан (специальные принадлежности)
	Мощность насоса зависит от высоты подачи и подключенной периферии.	Необходимо следить за максимальной высотой перекачки, см. раздел "Технические данные", при необходимости выбрать другой диаметр или длину шланга
Вибрирующий шум во время выпуска воды	Мембрана в напорном котле вибрирует	Обусловленный эксплуатацией шум, который можно устранить сокращением давления воздуха в котле-накопителе.

Филиал фирмы Kärcher с удовольствием ответит на ваши вопросы и окажет содействие при устранении неисправностей в приборе. Адрес указан на обороте

Технические данные

		BP 3 Home
Напряжение	В	230
Частота	Гц	50
Мощность $P_{ном}$	Вт	800
Макс. объем перекачки	л/ч	3000
Макс. высота всасывания	м	7
Макс. давление насоса	МПа (бар)	0,36 (3,6)
Рабочее давление	МПа (бар)	0,17 - 0,28 (1,7 - 2,8)
Макс. давление воздуха в котле-накопителе	МПа (бар)	0,18 - 0,2 (1,8 - 2,0)
Макс. допустимое внутреннее давление в котле-накопителе	МПа (бар)	0,50 (5,0)
Вес	кг	11,5

Изготовитель оставляет за собой право внесения технических изменений!

Рабочее давление и расход зависят от высоты всасывания и подключенной периферии!

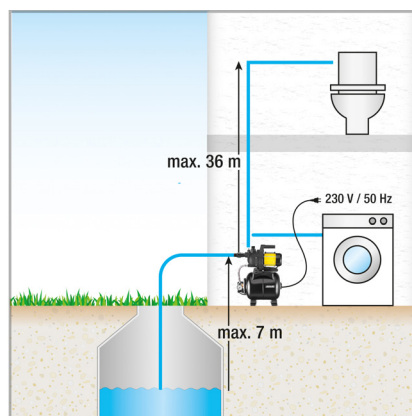
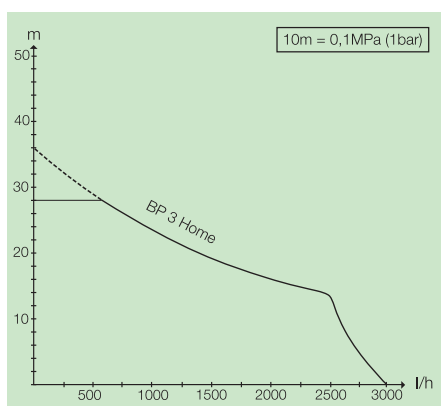

Возможная подача насоса будет тем больше:



- чем меньше высота всасывания и подачи
- чем больше диаметр используемых шлангов
- чем короче используемые шланги
- чем меньше потери давления вызывают подключенные принадлежности

Tartalomjegyzék

Tartalomjegyzék	HU	1
Általános megjegyzések	HU	1
Használat	HU	1
Ápolás, karbantartás	HU	2
Szállítás	HU	2
Tárolás	HU	2
Különleges tartozékok	HU	3
Segítség üzemzavar esetén	HU	4
Műszaki adatok	HU	5

Általános megjegyzések

Tisztelt Ügyfelünk!

  Készüléke első használata előtt olvassa el az eredeti üzemeltetési útmutatót és a mellékelt biztonsági utasításokat. Ezek alapján járjon el. Tartsa meg a mindkét füzetet későbbi használatra, vagy az esetleges új tulajdonos számára!

Rendeltetészerű használat

Ezt a készüléket háztartási használatra fejlesztettük ki, és nem ipari használat igénybevételére terveztük.

A gyártó nem felel az olyan esetleges árokért, amelyek a nem rendeltetészerű használat, vagy hibás kezelés következtében keletkeznek.

A készülék házi vízműként használható.

Ezt a készüléket csak beltéri helyiségben történő használatra tervezték.

Megjegyzés

A szivattyú nem alkalmas a vezetékben lévő nyomás erősítésére.

Megengedett szállítási folyadékok

- Üzemvíz
- Kútvíz
- Forrásvíz
- Esővíz
- Uszodavíz (az aditívok rendeltetészerű adagolását feltételezve)

Környezetvédelem



A csomagolóanyagok újrahasznosíthatók. Ne dobja a csomagolóanyagokat a háztartási szemétkébe, hanem gondoskodjék azok újrahasznosításáról.



A régi készülékek értékes újrahasznosítható anyagokat tartalmaznak, amelyeket tanácsos újra felhasználni. Ezért a régi készülékeket az arra alkalmas gyűjtőrendszerek igénybevéte-

lével ártalmatlanítsa!

Megjegyzések a tartalmazott anyagokkal kapcsolatban (REACH)

Aktuális információkat a tartalmazott anyagokkal kapcsolatosan a következő címen talál:

www.kaercher.com/REACH

Garancia

Minden országban az illetékes forgalmazónk által kiadott garancia feltételek érvényesek. Az esetleges üzemzavarokat az Ön készülékén a garancia lejártáig költségmentesen elhárítjuk, amennyiben anyag- vagy gyártási hiba az oka. Garanciális esetben kérjük, forduljon a vásárlást igazoló bizonylattal kereskedőjéhez vagy a legközelebbi hivatalos szakszervizhez.

Használat

A készülék ismertetése

Ábra

- 1 Visszacsapó szelep
- 2 Csatlakozó adapter G1 szivattyúhoz
- 3 Záródugó
- 4 G1 csatlakozás (33,3mm) szívóvezeték
- 5 Betöltőcsontk
- 6 G1 csatlakozás(33,3mm) nyomóvezeték
- 7 Fogantyú
- 8 Készülékkapcsoló
- 9 Levegőszelep (auto-szelep) zárókupakkal
- 10 Állvány hosszú lyukkal a csavarozáshoz
- 11 Nyomáskijelző
- 12 Leeresztő csavar
- 13 Hálózati kábel csatlakozóval

Előkészítés

→ Üzembevétel előtt ellenőrizze a tárolótartály levegő feltöltését. Adott esetben kikapcsolt / nyomásmentes állapotban egy kereskedelmi forgalomban kapható kézi pumpával 2,0 barra feltölteni.

→ A készüléket biztosítsa elcsúszás ellen (esetleg lecsavarozni).

→ Vegye ki a záródugót.

→ A csatlakozó adaptert csavarozza be a szivattyú szívócsatlakozásába (bemenet).

Kézzel húzza meg.

→ Csavarozza a visszacsapó szelepet a szívócsatlakozáson lévő csatlakozó adapterre.

Kézzel húzza meg.

→ Csatlakoztassa a szívóoldalhoz a vákuumbiztos szívótömlőt a beépített visszafolyásgátlóval.

(extra tartozékként kapható)

→ A csatlakozó adaptert csavarozza be a szivattyú nyomáscsatlakozójába (kimenet).

Kézzel húzza meg.

→ Csatlakoztassa a magasnyomású vezetékét.

Ábra

→ A fedelet a betöltőcsontknál lecsavarni, és vízzel túlsordulásig megtölteni.

→ A fedelet szorosan csavarja a betöltőcsontkra.

→ Nyissa ki a nyomóvezetékben található zárószelepet.

Megjegyzés

Már a legkisebb szivárgás is hibás működéshez vezet.

→ Szivárgás esetén minden csatlakozást tömítsen megfelelő tömítőanyaggal (pl. teflonszalag), hogy elkerülje a szivárgás vagy a levegő beszívása által okozott a hibás működést.

Rögzített felszerelés

Rögzített felszerelés esetén a szivattyút rá lehet csavarozni egy megfelelő felületre.

→ Az állványt megfelelő csavarokkal egy sík felületen rögzítse.

Rögzített felszerelés esetén célszerű a nyomóoldalon kiegészítőleg egy rugalmas komponens, mint például egy rugalmas nyomáskiegyenlítő tömlőt (lásd külön tárolók) szintén rögzítve felszerelni. Ennek a következő előnyei vannak:

- A berendezés felállítása és felszerelése során flexibilisebben lehet eljárni.
- Zajcsökkentés, mivel a rezgések nem kerülnek átvitelre a vezetékekbe.
- Kisebb szivárgások esetén a szivattyú kisebb gyakorissággal kapcsol.

Megjegyzés

A rendszer későbbi kiürítésének és nyomásmentesítésének megkönnyítésére, ajánlott egy zárócsap felszerelése a szivattyú és a nyomóvezeték között.

(nem tartozik a szállítási terjedelemben)

A szivattyú kiürítése esetén a zárócsap elzárása által meggátolható, hogy a víz a nyomóvezetékéből elfolyjon.

Üzemeltetés

- Dugja be a hálózati dugót a dugaljba.
- A készüléket a készülék kapcsolónál kapcsolja be.

⚠ Figyelem

A szivattyú azonnal elindul. Várjon, amíg a szivattyú felszív és egyenletesen szállít, azután zárja le a zárószepet a nyomóvezetékben. A kikapcsolási nyomás elérése után a motor nyomáskapcsolója kikapcsol. A tárolótartály most fel van töltve, a házi vízmű üzemkész. Ha nincs vízellátás, akkor a lekapcsolási nyomást nem éri el, a nyomáskapcsoló már nem tudja lekapcsolni a készüléket. Ezáltal felmelegszik a víz a szivattyúfejében. A szivattyú túlmelegedés általi rongálódásának elkerülése érdekében, túlmelegedés esetén egy termo-kapcsoló megszakítja az áramellátást.

Lehűlés után az áramellátást ismét helyreállítja.

A vízhiány szabványos biztosításához szárazmenet biztosíték használatát ajánljuk (lásd különleges tartozék).

Figyelem

A rendszer nyomás alatt van!

(A nyomást lásd a Műszaki adatok fejezetnél)

Az üzemeltetés befejezése

- A készüléket a készülékkapcsolónál kapcsolja ki.
- Húzza ki a hálózati dugót a dugaljából.

Ápolás, karbantartás

⚠ VESZÉLY

Ápolás és karbantartási munkák megkezdése előtt kapcsolja ki a készüléket és húzza ki a hálózati csatlakozót.

Ápolás

A csatlakoztatott zárószepeteket a nyomás csökkentéséhez nyissa ki és ismét zárja be. A rendszer nyomásmentes.

→ adalékos víz szállítása esetén a szivattyút minden használat után öblítse át tiszta vízzel.

Karbantartás

→ Félévente ellenőrizze a tárolótartály levegő feltöltését. Adott esetben kikapcsolt / nyomásmentes állapotban 2,0 barra feltölteni (a készüléket kihúzni, vízcspapot kinyitni).

Ábra **C**

A levegő szelep a burkolat alatt található. A burkolatot az órajáráásával ellentétesen lecsavarni.

Szállítás

⚠ VIGYÁZAT

A készülék szállításánál a balesetek vagy sérülések elkerülése érdekében vegye figyelembe a készülék súlyát (lásd a műszaki adatokat).

Szállítás kézzel

→ A készüléket a hordófogantyúnál megemelni és vinni.

Szállítás járműben

→ A készüléket elcsúszás és borulás ellen biztosítani kell.

Tárolás

⚠ VIGYÁZAT

A tárolási hely kiválasztásánál, a balesetek vagy sérülések elkerülése érdekében, vegye figyelembe a készülék súlyát (lásd a műszaki adatokat).

A készülék tárolása

- A készüléket tárolás előtt teljes mértékben ki kell üríteni.
- A készüléket fagytól védett helyiségben tárolja.

Különleges tartozékok

A következőkben felsorolt különleges tartozékok ábrái ezen használati utasítás 4. oldalán találhatók.

6.997-343.0	Szivattyú előszűrő, kicsi (átfolyás 4 000 l/h-ig)	Szivattyú előszűrő minden integrált szűrő nélküli általában használatos szivattyúhoz. A szivattyú nagyobb szennyeződésekkel vagy homokkal szembeni védelmére. A finomszűrő mosható. G1 (33,3 mm) csatlakozómenetes szivattyúkhöz.
6.997-350.0	Szívókészlet 3,5 m, 3/4"	Teljes csatlakozásra kész, vákuumbiztos spiráltömlő szívószűrővel és visszafolyás gátlóval. A szívótömlő hosszabbításaként is használható. G1 (33,3 mm) csatlakozómenetes szivattyúkhöz.
6.997-349.0	Szívókészlet 7,0 m, 3/4"	
6.997-348.0	Szívótömlő 3,5 m, 3/4"	Komplett csatlakozásra kész, vákuumbiztos spiráltömlő közvetlen csatlakozóval a szivattyúhoz. A szívókészlet hosszabbításaként vagy szívószűrővel használható. G1 (33,3 mm) csatlakozómenetes szivattyúkhöz.
6.997-359.0	Szivattyú csatlakozó darab G1 (33,3mm) visszacsapó szeleppel	Tömlők vákuumbiztos csatlakozása a szivattyún. G1 (33,3 mm) csatlakozó menettel ellátott szivattyúkhöz és 3/4" valamint 1" tömlőkhöz, beleértve egy hollandianyát, tömlőbilincset, lapos tömítést és visszacsapószelepet. FIGYELEM → <i>A készletben található visszacsapó szelepet ne szerelje fel!</i>
6.997-347.0	Vákuumbiztos spiráltömlő, méteráru 25 m, 3/4"	Vákuumbiztos spiráltömlő. Méteráru, egyedi csőhosszúságok méretre vágásához. Kärcher csatlakozódarabokkal és Kärcher szívószűrőkkel kombinálva egyedi szívókészletként használható.
6.997-346.0	Vákuumbiztos spiráltömlő, méteráru 25 m, 1"	
6.997-345.0	Szívószűrő Basic 3/4" (19mm)	Csatlakoztatás a szívótömlőhöz (méteráru). A visszafolyás gátló megakadályozza a szállított víz visszafolyását és ezáltal lerövidíti az ismételt felszívási időt. Tömlőkapoccsal együtt.
6.997-342.0	Szívószűrő visszafolyás gátlóval, Basic 1"	
6.997-341.0	Prémium szívószűrő visszafolyás gátlóval	Csatlakoztatás a szívótömlőhöz (méteráru). A visszafolyás gátló megakadályozza a szállított víz visszafolyását és ezáltal lerövidíti az ismételt felszívási időt. Robusztus fém-műanyag kivitel. 3/4"(19mm) és 1"(25,4mm) tömlőkhöz felel meg. Tömlőkapoccsal együtt.
6.997-360.0	Szívótömlő 0,5 m, 3/4" csővezetékekhez	Vákuumbiztos tömlő zajcsökkentéshez rögzített installáció esetén. 1"(25,4mm) tömlő mindkét oldali G1(33,3mm) csatlakozómenettel. Figyelem: A szívótömlőt nem szabad nyomástömlőként használni.
6.997-340.0	Prémium csatlakozó készlet	3/4" (19 mm) víztömlők csatlakoztatásához G1 (33,3 mm) csatlakozómenettel rendelkező szivattyúkhöz. Magasabb víz átáramláshoz.
6.997-417.0	Nyomás kiegyenlítő tömlő 3/4" (19mm), 1m	Csatlakozótömlő nyomás kiegyenlítéséhez a házi víz-installációban. A szivattyú rögzített csővezeték rendszerekhez való csatlakoztatásához. Ezen kívül a belső tárolt térfogat a tömlőben megakadályozza a szivattyú gyakori be- és kikapcsolását. G1 (33,3 mm) csatlakozó menet.
6.997-355.0	Szárazmenet biztosíték	Ha nem megy víz a szivattyún keresztül, akkor a szivattyú szárazmenet biztosítója megvédi a szivattyút a károsodástól, és automatikusan kikapcsolja azt. G1" (33,3mm) csatlakozómenettel.
6.997-546.0	Szárazmenet biztosíték E típus (CEE7/5) Ország verzió BE,CZ, ES, FR, PL SK	
6.997-356.0	Úszókapcsoló	A szivattyú a víztároló vízszintjétől függően automatikusan be- és kikapcsol. 10 m speciális csatlakozókábel.

Segítség üzemzavar esetén

⚠ **VESZÉLY**

Veszélyek elkerülés végett az alkatrészek javítását és beépítését csak jóváhagyott szerviz szolgálat végezheti el. A készüléken történő bármiféle munka előtt kapcsolja ki a készüléket és húzza ki a hálózati csatlakozót.

Üzemzavar	Ok	Elhárítás
A szivattyú megy, de nem szállít	Levegő a szivattyúban	lásd az „Előkészítés“ fejezetet
	Levegő nem tud távozni a nyomási oldalon	Nyissa ki a kivételi helyet a nyomási oldalon
	Nincs víz.	Víztárolót ellenőrizni.
A szivattyú nem megy vagy az üzem alatt hirtelen leáll	Áramellátás megszakítva	Biztosítékokat és elektromos összekötéseket ellenőrizni
	A thermo védőkapcsoló a motorban kikapcsolta a szivattyút a motor túlmelegedése miatt.	Húzza ki a hálózati dugót, hagyja lehűlni a szivattyút, tisztítsa meg a felszívási területet, gátolja meg a szárazmenetet
A szivattyú magától ki- és ismét be is kapcsol	A termo védőbiztosíték a szivattyút a túlmelegedés elkerülése érdekében kikapcsolta ill. lehűlés után ismét bekapcsolta.	A megismétlődés elkerülése érdekében ellenőrizni kell, hogy a rendszer nem szivárog-e és tömíteni kell.
A motor a kikapcsolás után ismét azonnal beindul	A nyomás a rendszerben megszűnik	Ellenőrizze a csatlakozásokat a tömítésekkel együtt és a vízkifolyást. A legkisebb szivárgás is kihatással van az üzemre.
	Túl alacsony a levegőnyomás a tárolótartályban.	A tárolótartályt 2,0 barra feltölteni. Lásd a „Karbantartás“ fejezetet
	A visszacsapó szelep nem zár rendesen	Ellenőrizze a visszacsapó szelepet a szívó oldalon.
	A membrán a nyomótartályban hibás	A membránt kicseréltetni
A szállítási teljesítmény alábbhagy vagy túl alacsony	A szívósűrítő vagy a visszacsapó szelep (különleges tartozék) szennyezett	Szívósűrítőt ill. visszacsapó szelepet (különleges tartozék) megtisztítani
	A szivattyú szállítási teljesítménye a szállítási magasságtól és a csatlakoztatott berendezésektől függ	Figyelembe kell venni a max. szállítási magasságot, lásd a műszaki adatokat, adott esetben válasszon más tömlő átmérőt vagy más tömlő hosszúságot.
Vibráló hang víz vétellekor	A membrán a nyomótartályban vibrál	Üzemmél összefüggő hang, amelyet a levegő feltöltés nyomásának csökkentésével a tároló tartályban meg lehet szüntetni.

Kérdések vagy üzemzavar esetén Kärcher-telephelyünk szívesen segít Önnek. A címet lásd a hátoldalon.

Műszaki adatok

		BP 3 Home
Feszültség	V	230
Frekvencia	Hz	50
Teljesítmény P _{név}	W	800
Max. szállított mennyiség	l/h	3000
Max. felszívási magasság	m	7
Szivattyú max. nyomása	MPa (bar)	0,36 (3,6)
Munkanyomás	MPa (bar)	0,17 - 0,28 (1,7 - 2,8)
A levegő feltöltés max. nyomása a tároló tartályban	MPa (bar)	0,18 - 0,2 (1,8 - 2,0)
Megengedett max. belső nyomás a tároló tartályban	MPa (bar)	0,50 (5,0)
Súly	kg	11,5

A műszaki adatok módosításának jogát fenntartjuk!

Az üzemi nyomás és a szállítási mennyiség a felszívási magasságtól és a csatlakoztatott készülékektől függ!

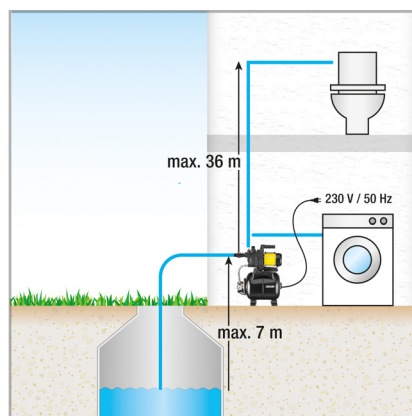
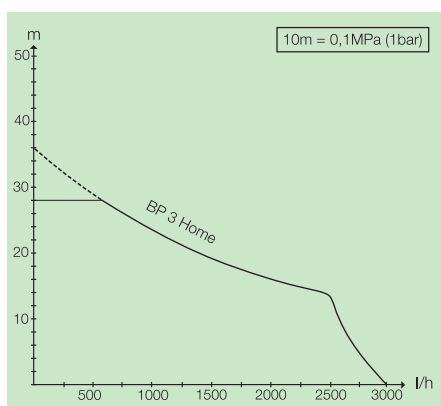

A lehetséges szállított mennyiség annál nagyobb:

- minél kisebb a felszívási- és szállítási magasság
- minél nagyobb a használt tömlők átmérője
- minél rövidebbek a használt tömlők
- minél kevesebb nyomásvesztést okoz a csatlakoztatott tartozék

Obsah

Obsah	CS	1
Obecná upozornění	CS	1
Obsluha	CS	1
Ošetřování, údržba	CS	2
Přeprava	CS	2
Ukládání	CS	2
Zvláštní příslušenství	CS	3
Pomoc při poruchách	CS	4
Technické údaje	CS	5

Obecná upozornění

Vážení zákazníci,



Před prvním použitím přístroje si přečtěte tento originální provozní návod a příložené bezpečnostní instrukce. Jednejte podle

nich. Uschovejte si obě příručky pro pozdější použití nebo pro dalšího majitele.

Správné používání přístroje

Tento přístroj byl navržen pro domácí použití a není určen pro nároky profesionálního používání.

Výrobce neručí za případné škody, které jsou zapříčiněny zacházením podle předpisů nebo chybnou obsluhou. Tento přístroj je určen k použití jako domácí vodárna. Tento přístroj je určen pouze k používání ve vnitřních prostorách.

Upozornění

Čerpadlo není vhodné pro zesilování stávajícího tlaku u potrubí.

Kapaliny schválené pro přepravu čerpadlem

- Užitková voda
- Voda ze studny
- Pramenitá voda
- Dešťová voda
- Bazénová voda (za předpokladu dávkování přísad podle určení)

Ochrana životního prostředí



Obalové materiály jsou recyklovatelné. Obal nezahazujte do domácího odpadu, nýbrž jej odevzdejte k opětovnému zužitkování.



Přístroj je vyroben z hodnotných recyklovatelných materiálů, které se dají dobře znovu využít. Likvidujte proto staré přístroje ve sběrnách k tomuto účelu určených.

Informace o obsazených látkách (REACH)

Aktuální informace o obsazených látkách naleznete na adrese:

www.kaercher.com/REACH

Záruka

V každé zemi platí záruční podmínky vydané příslušnou distribuční společností. Případné poruchy zařízení odstraníme během záruční lhůty bezplatně, pokud byl jejich příčinou vadný materiál nebo výrobní závady. V případě uplatňování nároku na záruku se s dokladem o zakoupení obraťte na prodejce nebo na nejbližší oddělení služeb zákazníkům.

Obsluha

Popis přístroje

ilustrace

- 1 Zpětný ventil
- 2 Připojovací adaptér pro čerpadla G1
- 3 Ucpávka
- 4 Připojení G1(33,3 mm) sacího vedení
- 5 Plnicí hrdlo
- 6 Připojení G1(33,3 mm) tlakového vedení
- 7 Držadlo
- 8 Spínač přístroje
- 9 Vzduchový ventil (autoventil) s víčkem
- 10 Stojan s podélným otvorem pro přišroubování
- 11 Ukazatel tlaku
- 12 Vypouštěcí šroub
- 13 Síťový kabel se zástrčkou

Příprava

- Před uvedením do provozu zkontrolujte tlak vzduchu v zásobní kotli. V případě potřeby doplňte běžnou vzduchovou pumpou ve vypnutém / beztlakovém stavu na 2,0 bary.
- Zajistěte přístroj proti sklouznutí (příp. zašroubujte).
- Odstraňte ucpávku.
- Zašroubujte připojovací adaptér do sací přípojky čerpadla (vstup). Utáhněte jej rukou.
- Našroubujte zpětný ventil na připojovací adaptér sací přípojky. Utáhněte jej rukou.
- K sání připojte sací hadici odolnou vůči vakuu se zabudovaným blokováním zpětného toku. (Ize obdržet jako zvláštní příslušenství)
- Zašroubujte připojovací adaptér do tlakové přípojky čerpadla (výstup). Utáhněte jej rukou.
- Připojte tlakové vedení.

ilustrace

- Odšroubujte víko plnicího hrdla a naplňte vodou až po okraj.
- Víko našroubujte pevně na plnicí hrdlo.
- Otevřete uzavírací ventily, které se nachází v tlakovém vedení.

Upozornění

- Již malé netěsnosti způsobují funkční poruchy.
- V případě netěsností utěsněte všechny spoje vhodným utěsňovacím prostředkem (např. teflonovou páskou), aby se zabránilo funkčním poruchám v důsledku úniku nebo nasávání vzduchu.

Instalace napevno

V případě instalace napevno lze čerpadlo přišroubovat ke vhodnému povrchu.

- Stojany pevně přišroubujte vhodnými šrouby na rovném povrchu.

Při instalaci napevno navíc doporučujeme přimontovat ze strany tlaku volný komponent, např. volnou hadici pro vyrovnání tlaku (viz. speciální příslušenství). To má následující výhody:

- Více volnosti při ustavení a montáži.
- Snížení hluku, protože nedochází k přenosu kmitání na potrubní vedení.
- Při menších únicích se čerpadlo nezapíná tak často.

Upozornění

Pro zjednodušení pozdějšího vyprázdnění a vypouštění tlaku ze systému, doporučujeme montáž uzavíracího kohoutu mezi čerpadlo a tlakové vedení.

(není součástí zásilky)

Při vypouštění čerpadla lze uzavřením uzavíracího kohoutu zabránit tomu, aby odtékala voda z tlakového vedení.

Provoz

- Zapojte síťovou zástrčku do zásuvky.
- Zapněte přístroj pomocí přístrojového spínače.

⚠ **Pozor!**

Zařízení se okamžitě spustí. Počkejte, až začne čerpadlo sávat a stejnoměrně čerpat, poté uzavřete uzavírací ventily tlakového vedení. Po dosažení vypínacího tlaku vypne tlakový spínač motor. Zásobník je nyní plný, lokální vodovodní systém je připraven k provozu.

V případě chybějícího zdroje vody nebude dosažen vypínací tlak, tlakový spínač již nemůže přístroj vypnout. Takto se zahřívá voda v hlavě čerpadla.

Aby se zabránilo poškození čerpadla přehřátím, dojde v případě přehřátí k přerušení napájení prostřednictvím tepelného spínače.

Po vychladnutí se přívod proudu obnoví.

Pro dostatečné zabezpečení proti nedostatku vody doporučujeme použití ochrany proti chodu nasucho (viz speciální příslušenství).

Pozor!

Systém je pod tlakem!

(Tlak viz kapitola Technické údaje)

Ukončení provozu

- Vypněte přístroj pomocí přístrojového spínače.
- Vytáhněte zástrčku ze zásuvky.

Ošetřování, údržba

⚠ **NEBEZPEČÍ**

Než začnete provádět jakékoli údržbářské práce na přístroji, vytáhněte zástrčku ze sítě.

Péče

Otevřete připojené uzavírací ventily kvůli odtlakování a poté je opět zavřete. Přístroj je nyní bez tlaku.

- V případě čerpání vody s nějakými přísadami čerpadlo po každém použití propláchněte čistou vodou.

Údržba

- Tlak vzduchu v zásobníku kontrolujte každých šest měsíců. Příp. jej doplňte ve vypnutém / beztlakovém stavu na 2,0 bary (odpojte přístroj, otevřete přívod vody).

ilustrace 

Vzduchový ventil je umístěn pod krytem. Kryt odšroubujte otáčením proti směru hodinových ručiček.

Přeprava

⚠ **UPOZORNĚNÍ**

Aby bylo zabráněno poraněním nebo nehodám při přepravě, berte ohled na hmotnost přístroje (viz. technické údaje).

Ruční přeprava

- Zařízení zvedněte za držadlo a přeneste je.

Přeprava ve vozidle

- Zajistěte přístroj proti sklouznutí a převrácení.

Ukládání

⚠ **UPOZORNĚNÍ**

Aby bylo zabráněno poraněním nebo nehodám, zohledněte při výběru místa uskladnění hmotnost přístroje (viz. technické údaje).

Uložení přístroje

- Před uskladněním musíte přístroj zcela vyprázdnit.
- Zařízení ukládejte na místě, kde nemrzne.

Zvláštní příslušenství

Ilustrace dále uváděných speciálních příslušenství najdete na stránce 4 tohoto návodu.

6.997-343.0	Předřazený filtr čerpadla, malé (průtok až 4000 l/h)	Předřazený filtr čerpadla pro běžná čerpadla bez vestavěného filtru. Na ochranu čerpadla před hrubými částicemi nečistot nebo pískem. Jemný filtr je prací. Pro čerpadla s přípojovacím závitem G1 (33,3 mm).
6.997-350.0	Přípojovací sada 3,5 m, 3/4"	Spirálová hadice se sacím filtrem a zarážkou zpětného toku připravená k připojení a vhodná k použití s vakuem. Použitelná i jako prodloužení sací hadice. Pro čerpadla s přípojovacím závitem G1 (33,3 mm).
6.997-349.0	Přípojovací sada 7,0 m, 3/4"	
6.997-348.0	Sací hadice 3,5 m, 3/4"	Spirálová hadice odolná proti vakuu zcela připravená k přímému připojení k čerpadlu. K prodloužení sacího ústrojí nebo k použití ve spojení se sacími filtry. Pro čerpadla s přípojovacím závitem G1 (33,3 mm)
6.997-359.0	Kus pro připojení pumpy G1(33,3mm) včetně zpětného ventilu	Vakuu odolné připojení hadic k čerpadlu. Pro čerpadla s přípojovacím závitem G1 (33,3 mm) a hadice 3/4" a 1" včetně převlečné matice, hadicové svorky, plochého těsnění a zpětného ventilu. POZOR ➔ <i>Neprovádějte instalaci zpětného ventilu v sadě!</i>
6.997-347.0	Spirálová hadice vhodná k použití s vakuem, k dostání po metrech, 25 m, 3/4"	Spirálová hadice vhodná k použití s vakuem. K dostání po metrech, lze přifříznout na individuální délku hadice. V kombinaci s přípojovacími kusy Kärcher a sacími filtry Kärcher použitelná jako samostatná sací souprava.
6.997-346.0	Spirálová hadice vhodná k použití s vakuem, k dostání po metrech, 25 m, 1"	
6.997-345.0	Sací filtr Basic 3/4" (19 mm)	K připojení na sací hadici dodávanou jako metrové zboží. Blokování zpětného toku zabraňuje zpětnému toku dopravované vody, čímž se zkracuje doba nového nasávání. Včetně hadicové spony.
6.997-342.0	Sací filtr s blokováním zpětného toku, Basic, 1"	
6.997-341.0	Sací filtr s blokováním zpětného toku, Premium	K připojení na sací hadici dodávanou jako metrové zboží. Blokování zpětného toku zabraňuje zpětnému toku dopravované vody, čímž se zkracuje doba nového nasávání. Robustní provedení z kovu a plastu Vhodné pro hadice 3/4" (19 mm) a 1" (25,4 mm) Včetně hadicové svorky.
6.997-360.0	Sací hadice pro potrubní vedení 0,5 m, 3/4"	Hadice odolná proti vakuu určená k omezení hluku při instalaci napevno. Hadice 1"(25,4 mm) s oboustranným přípojovacím závitem G1(33,3 mm) Pozor: Sací hadice se nesmí používat jako tlaková hadice.
6.997-340.0	Přípojovací sada Premium	K připojování vodních hadic 3/4" (19 mm) k čerpadlům s přípojovacím závitem G1 (33,3 mm). Pro zvýšený průtok vody
6.997-417.0	Hadice pro vyrovnání tlaku 3/4" (19mm), 1m	Přípojovací hadice pro vyrovnání tlaku v domácím rozvodu vody. K připojení čerpadla na pevné potrubní systémy. Interní zásoba vody v hadici navíc zabraňuje častému zapínání a vypínání čerpadla. Přípojovací závit G1 33,3 mm)
6.997-355.0	Pojistka proti chodu nasucho	Jestliže čerpadlem neprotéká voda, chrání pojistka proti chodu nasucho čerpadlo před poškozením a automaticky čerpadlo vypíná. S přípojovacím závitem G1" (33,3 mm)
6.997-546.0	Pojistka proti chodu nasucho Typ E (CEE7/5) Verze pro země BE,CZ, ES, FR, PL SK	
6.997-356.0	Plovákový vypínač	Automaticky zapíná a vypíná čerpadlo v závislosti na výšce vodní hladiny. se speciálním přípojným kabelem 10 m

Pomoc při poruchách

⚠ **NEBEZPEČÍ**

Aby nedošlo k ohrožení, smí opravy a montáže náhradních dílů provádět pouze autorizovaná zákaznická služba. Před každou prací na zařízení vždy zařízení vypněte a vytáhněte síťovou zástrčku.

Porucha	Příčina	Odstranění
Čerpadlo běží, ale nečerpá	Vzduch v čerpadle	viz kapitolu „Příprava“
	Vzduch nemůže na tlakové straně unikat	Otevřete místo odběru na tlakové straně
	Chybí voda.	Zkontrolujte zásobník vody.
Čerpadlo nenabíhá nebo se za provozu náhle zastaví	Přerušený přívod proudu	Zkontrolujte pojistky a elektrické spoje
	Termospínač v motoru vypnul čerpadlo kvůli přehřátí motoru.	Vytáhněte síťovou zástrčku, nechte čerpadlo vychladnout, vyčistěte oblast sání, zabraňte chodu na sucho
Čerpadlo se samo vypne a znovu zapne	Tepelný jistič vypnul čerpadlo kvůli nebezpečí přehřátí resp. nebo jej po vychlazení opět zapnul.	Aby bylo zabráněno opakování, měly by být zkontrolovány příp. netěsnosti systému a popř. utěsněny.
Motor se po vypnutí opět ihned spustí	Tlak v systému se ztrácí	Zkontrolujte spoje včetně těsnění a vytékání vody. I nejmenší netěsnosti mají vliv na provoz.
	Tlak vzduchu v zásobníku je příliš nízký.	Zásobník naplňte na hodnotu 2,0 bary. Viz kapitolu „Údržba“
	Zpětný ventil se neuzavírá správně	Zkontrolujte zpětný ventil na sací straně.
	Membrána v zásobníku je vadná	Nechte membránu obnovit
Čerpací výkon slabne nebo je příliš nízký.	Sací filtr nebo zpětný ventil (speciální příslušenství) jsou znečištěny	Vyčistěte sací filtr popř. zpětný ventil (speciální příslušenství)
	Čerpací výkon čerpadla závisí na dopravní výšce a na připojeném obvodu	Dodržujte maximální výtláčnou výšku viz technické údaje, případně zvolte jiný průměr hadice nebo jinou délku hadice
Vibrační hluk při odběru vody	Membrána v tlakové nádobě vibruje	Provozní hluk, který lze odstranit snížením tlaku plnění vzduchu v zásobníku.

Při eventuelních dotazech či poruchách se s důvěrou obraťte na jakoukoli pobočku firmy Kärcher. Adresy poboček najdete na zadní straně.

Technické údaje

		BP 3 Home	
Napětí	V	230	
Frekvence	Hz	50	
Výkon P_{men}	W	800	
Max. výkon čerpadla	l/h	3000	
Max. sací výška	m	7	
Max. tlak čerpadla	MPa (bar)	0,36	(3,6)
Pracovní tlak	MPa (bar)	0,17 - 0,28	(1,7 - 2,8)
Max. tlak plnění vzduchu v zásobníku	MPa (bar)	0,18 - 0,2	(1,8 - 2,0)
Max. přípustný vnitřní tlak v zásobníku	MPa (bar)	0,50	(5,0)
Hmotnost	kg	11,5	

Technické změny vyhrazeny.

Provozní tlak a dopravované množství závisí na sací výšce a na připojeném obvodu!

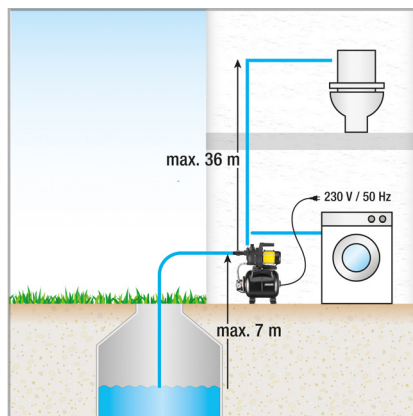
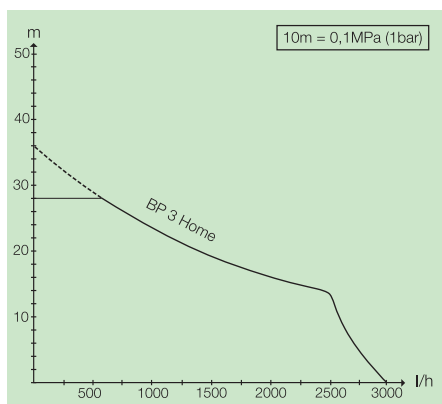

Možné dopravované množství je tím větší:

- čím menší jsou sací a čerpací výšky
- čím větší je průměr používaných hadic
- čím kratší jsou používané hadice
- čím menší ztráta tlaku způsobuje připojené příslušenství

Vsebinsko kazalo

Vsebinsko kazalo	SL	1
Splošna navodila	SL	1
Uporaba	SL	1
Čiščenje, vzdrževanje	SL	2
Transport	SL	2
Skladiščenje	SL	2
Poseben pribor	SL	3
Pomoč pri motnjah	SL	4
Tehnični podatki	SL	5

Splošna navodila

Spoštovani kupec.



Pred prvo uporabo Vaše naprave preberite to originalno navodilo za uporabo in priložene varnostne napotke. Ravnajte v skladu z njimi. Oba zvezka shranite za kasnejšo uporabo ali za naslednjega lastnika.

Namenska uporaba

Ta naprava je razvita za privatno uporabo in ne izpolnjuje zahtev za uporabo v industriji.

Proizvajalec ne odgovarja za morebitno škodo, ki je povzročena zaradi nenamenske uporabe ali napačnega rokovanja.

Naprava je namenjena za uporabo kot hišni vodni sistem.

Ta naprava je namenjena le za uporabo v notranjih prostorih.

Napotek

Črpalka ni primerna za povečanje obstoječega tlaka v napeljavi.

Dovoljene tekočine za črpanje

- Industrijska voda
- Voda iz vodnjaka
- Izvirska voda
- Deževnica
- Bazenska voda (pogoj je namensko doziranje aditivov)

Varstvo okolja



Embalažo je mogoče reciklirati. Prosimo, da embalaže ne odlagate med gospodinjski odpad, pač pa jo oddajte v ponovno predelavo.



Stare naprave vsebujejo pomembne materiale, ki so namenjeni za nadaljnjo predelavo. Zato stare naprave zavrzite s pomočjo ustreznih zbiralnih sistemov.

Opozorila k sestavinam (REACH)

Aktualne informacije o sestavinah najdete na:

www.kaercher.com/REACH

Garancija

V vsaki državi veljajo garancijski pogoji, ki jih določa naše prodajno predstavništvo. Morebitne motnje na pravi, ki so posledica materialnih ali proizvodnih napak, v času garancije brezplačno odpravljamo. V primeru uveljavljanja garancije, se z originalnim računom obrnite na prodajalca oziroma najbližji uporabniški servis.

Uporaba

Opis naprave

Slika A

- 1 Protipovratni ventil
- 2 Priključni adapter za črpalke G1
- 3 Zamašek
- 4 Priključek G1(33,3mm) Sesalna cev
- 5 Polnilni nastavek
- 6 Priključek G1(33,3mm) Tlačna cev
- 7 Nosilni ročaj
- 8 Stikalo naprave
- 9 Zračni ventil (avto ventil) s pokrovčkom
- 10 Stojna noga z vzdolžno luknjo za privijačenje
- 11 Prikaz tlaka
- 12 Izpustni vijak
- 13 Omrežni priključni kabel z vtičem

Priloge

- ➔ Pred zagonom preverite tlak polnitve zraka v zbirnem kotličku. Po potrebi napolnite v izklopljenem / breztlaknem stanju z običajno zračno črpalko na 2,0 bara.
- ➔ Napravo zavarujte proti zdrs (eventualno privijte).
- ➔ Odstranite zamašek.
- ➔ Priključni adapter privijte v sesalni priključek črpalke (vhod).
Ročno pritegnite.
- ➔ Protipovratni ventil privijte na priključni adapter na sesalnem priključku.
Ročno pritegnite.
- ➔ Vakuumsko trdno gibko sesalno cev z vgrajeno zaustavitvijo povratnega toka priključite na sesalno stran.
(na voljo kot posebni pribor)
- ➔ Priključni adapter privijte v tlačni priključek črpalke (izhod).
Ročno pritegnite.
- ➔ Priključite tlačni vod.

Slika B

- ➔ Odvijte pokrov na polnilnem nastavku in napolnite vodo dokler ne začne prelivati.
- ➔ Pokrov trdno privijte na polnilni nastavek.
- ➔ Odprite obstoječe zaporne ventile v tlačni cevi.

Napotek

Že majhne netesnosti vodijo do nepravilnega delovanja.

- ➔ V primeru netesnosti vse spoje zatesnite z ustreznim tesnilnim sredstvom (npr. teflonski trak), da preprečite nepravilno delovanje zaradi lekaže ali vsesavanja zraka.

Fiksna instalacija

Pri fiksni instalaciji se lahko črpalka privije na ustrezno površino.

→ Stojne noge z ustreznimi vijaki privijte na ravno površino.

Dodatno se pri fiksni instalaciji priporoča montaža fleksibilne komponente na tlačni strani, kot npr. fleksibilne gibke cevi za izenačevanje tlaka (glejte posebni pribor). To ima naslednje prednosti:

- Več fleksibilnosti pri postavljanju in montaži.
- Zmanjšanje hrupa, ker se na cevi napeljave ne prenašano nihanja.
- Pri manjših lekažah se črpalka manj pogosto vklopi.

Napotek

Da bi poenostavili kasnejše praznjenje in tlačno razbremenitev sistema, priporočamo montažo zaporne pipe med črpalko in tlačno cevjo. (ni v obsegu dobave)

Pri praznjenju črpalke se lahko z zaprtjem zaporne pipe prepreči, da bi voda odtekala iz tlačne cevi.

Obratovanje

- Omrežni vtič vtaknite v vtičnico.
- Napravo vklopite na stikalu naprave.

⚠ **Pozor**

Črpalka se takoj zažene. Počakajte, dokler črpalka sesa in enakomerno črpa, nato zaprite zaporne ventile v tlačni cevi. Po dosegu izklopnega tlaka tlačno stikalo izklopi motor. Zbirni kotliček je sedaj napolnjen, električna črpalka je pripravljena za obratovanje.

Pri manjkajočem dovodu vode se izklopni tlak ne doseže, tlačno stikalo ne more več izklopiti naprave. Zaradi tega se voda v glavi črpalke segreje.

Da se prepreči poškodovanje črpalke zaradi pregrevanja, v primeru pregretja termo stikalo prekine dovod toka.

Potem ko se črpalka ohladi, se dovod toka ponovno vzpostavi.

Za regularno varovanje pred pomanjkanjem vode priporočamo uporabo varovalke suhega teka (glejte posebni pribor).

Pozor

Sistem je pod pritiskom!

(Za tlak glejte poglavje Tehnični podatki)

Zaključek delovanja

- Napravo izklopite na stikalu naprave.
- Omrežni vtič izvlecite iz vtičnice.

Čiščenje, vzdrževanje

⚠ **NEVARNOST**

Pred vsemi čistilnimi in vzdrževalnimi deli izklopite napravo in omrežni vtič izvlecite iz vtičnice.

Nega

Za tlačno razbremenitev odprite in ponovno zaprite priključene zaporne ventile. V sistemu ni tlaka.

→ pri črpanju vode z dodatki, črpalko po vsaki uporabi splaknite s čisto vodo.

Vzdrževanje

→ Tlak polnitve zraka v zbirnem kotličku preverjajte polletno. Po potrebi napolnite v izklopljenem / brez-tlačnem stanju na 2,0 bara (napravo izključite, odprite vodno pipo).

Slika 

Zračni ventil se nahaja pod pokrovom. Pokrov odvijte v nasprotni smeri urinih kazalcev.

Transport

⚠ **PREVIDNOST**

Da preprečite nesreče ali poškodbe, pri transportu upoštevajte težo naprave (glejte tehnične podatke).

Ročni transport

→ Dvignite stroj s pomočjo nosilnega ročaja in ga nesite.

Transport v vozilih

→ Napravo zavarujte proti zdrsu in prevrnitvi.

Skladiščenje

⚠ **PREVIDNOST**

Da preprečite nesreče ali poškodbe, pri izbiri kraja shranjevanja upoštevajte težo naprave (glejte tehnične podatke).

Shranjevanje naprave

- Napravo pred shranjevanjem popolnoma izpraznite.
- Črpalko pospravite na mesto, kjer ni zmrzali.

Poseben pribor

Slike v nadaljevanju navedenega posebnega pribora boste našli na strani 4 tega navodila.

6.997-343.0	Predfilter črpalke, majhen (pretok do 4000 l/h)	Predfilter črpalke za vse običajne črpalke brez integriranega filtra. Za zaščito črpalke pred grobimi delci umazanije ali peskom. Fini filter je pralen. Za črpalke z G1 (33,3 mm) priključnim navojem.
6.997-350.0	Sesalna garnitura 3,5 m, 3/4"	Komplet vakuumsko odporne spiralne gibke cevi, pripravljene za priključitev, s sesalnimi filtri in povratnim prekinjevalnikom. Uporabljiv tudi kot podaljšek gibke sesalne cevi. Za črpalke z G1 (33,3 mm) priključnim navojem.
6.997-349.0	Sesalna garnitura 7,0 m, 3/4"	
6.997-348.0	Gibka sesalna cev 3,5 m, 3/4"	Komplet vakuumsko odporne spiralne gibke cevi, pripravljene za priključitev, za direktno priključitev na črpalke. Za podaljševanje sesalne garniture ali za uporabo s sesalnimi filtri. Za črpalke z G1 (33,3 mm) priključnim navojem.
6.997-359.0	Priključni kos črpalke G1 (33,3mm) vklj. Protipovratni ventil	Vakuumsko odporen priključek gibkih cevi na črpalke. Za črpalke z G1 (33,3 mm) priključnim navojem in 3/4" ter 1" gibkimi cevmi, vključno s slepimi maticami, cevno objemko, ploščatim tesnilom in protipovratnim tesnilom. POZOR → <i>Ne montirajte protipovratnega ventila, vsebovanega v setu!</i>
6.997-347.0	Vakuumsko odporna spiralna gibka cev, metersko blago, 25 m, 3/4"	Vakuumsko odporna spiralna gibka cev. Metersko blago za odrez posameznih dolžin gibkih cevi. V kombinaciji s Kärcherjevimi priključnimi deli in Kärcherjevimi sesalnimi filtri uporabljiv tudi kot posamezna sesalna garnitura.
6.997-346.0	Vakuumsko odporna spiralna gibka cev, metersko blago, 25 m, 1"	
6.997-345.0	Sesalni filter Basic 3/4" (19mm)	Za priključitev na metersko gibko sesalno cev. Povratni prekinjevalnik preprečuje vračanje črpane vode in s tem skrajšuje čas ponovnega sesanja. Vključno s cevno objemko.
6.997-342.0	Sesalni filter s povratnim prekinjevalnikom, Basic, 1"	
6.997-341.0	Sesalni filter s povratnim prekinjevalnikom, Premium	Za priključitev na metersko sesalno cev. Povratni prekinjevalnik preprečuje vračanje sesane vode in s tem skrajšuje čas ponovnega sesanja. Robustna kovinsko-plastična izvedba. Primeren za 3/4" (19mm) in 1" (25,4mm) cevi. Vključno s cevno objemko.
6.997-360.0	Gibka sesalna cev za cevno napeljavo 0,5 m, 3/4"	Vakuumsko odporna cev za zmanjšanje hrupa pri fiksnih instalacijah. 1"(25,4mm) Cev z obojestranskim G1(33,3mm) priključnim navojem. Pozor: Gibka sesalna cev se ne sme uporabljati kot gibka tlačna cev.
6.997-340.0	Priključni komplet Premium	Za priključitev 3/4" (19 mm) vodnih gibkih cevi na črpalke z G1 (33,3 mm) priključnim navojem. Za povečan pretok vode.
6.997-417.0	Gibka cev za tlačno izravnavo 3/4" (19mm), 1m	Priključna gibka cev za tlačno izravnavo v hišni vodni napeljavi. Za priključitev črpalke na toge cevovodne sisteme. Poleg tega notranja prostornina zbiralnika v gibki cevi preprečuje pogosto vklapljanje in izklapljanje črpalke. G1 (33,3 mm) priključni navoj.
6.997-355.0	Varovalka suhega teka	Če skozi črpalke ne teče voda, varovalka suhega teka ščiti črpalke pred poškodbami in jo avtomatično izklopi. Z G1"(33,3mm) priključnim navojem.
6.997-546.0	Varovalka suhega teka Tip E (CEE7/5) Verzija za države BE, CZ, ES, FR, PL SK	
6.997-356.0	Stikalo s plovcem	Avtomatično vklopi in izklopi črpalke v odvisnosti od nivoja vode vodnega rezervoarja. Z 10m specialnega priključnega kabla.

Pomoč pri motnjah

⚠ NEVARNOST

Za preprečitev nevarnosti sme popravila in vgradnjo nadomestnih delov izvajati zgolj avtoriziran uporabniški servis. Pred vsemi deli na napravi, izklopite napravo in izvlecite omrežni vtič iz vtičnice.

Motnja	Vzrok	Odprava
Črpalka teče, vendar ne črpa	V črpalki je zrak	glejte poglavje „Priprava“
	Zrak na tlačni strani ne more uhajati	Odprite odjemno mesto na tlačni strani
	Ni vode.	Preveriti rezervoar za vodo.
Črpalka ne steče ali med obratovanjem nenadoma obstane	Prekinjeno električno napajanje	Preverite varovalke in električne povezave
	Zaščitno termostikalo v motorju je izklopilo črpalko zaradi pregrevanja motorja.	Izvlecite omrežni vtič, pustite, da se črpalka ohladi, očistite območje vsesavanja, preprečite suhi tek
Črpalka se samo izklopi in tudi ponovno vklopi	Termozaščitno stikalo je izklopilo črpalko z namenom zaščite pred pregrevanjem oz. jo je ponovno vklopilo potem, ko se je ohladila.	Da se prepreči ponovitev, je potrebno sistem preveriti glede lekaž in zatesniti.
Motor se takoj po izklopu ponovno zažene	Tlak v sistemu se izgublja	Preverite spoje vključno s tesnili in kontrolirajte izstopanje vode. Najmanjše netesnosti vplivajo na delovanje.
	Zračni tlak v zbirnem kotličku je prenizek.	Zbirni kotliček napolnite z 2,0 bari. Glejte poglavje „Vzdrževanje“
	Protipovratni ventil se ne zapre pravilno	Preverite protipovratni ventil na sesalni strani.
	Membrana v tlačnem kotličku je okvarjena	Zamenjajte membrano
Črpalna zmogljivost upada ali je premajhna	Sesalni filter ali protipovratni ventil (posebni pribor) onesnažen	Očistite sesalni filter oz. protipovratni ventil (posebni pribor)
	Črpalna zmogljivost črpalke je odvisna od višine črpanja in priključenih periferij	Upoštevajte max. višino črpanja, glejte tehnične podatke, po potrebi izberite drug premer gibke cevi ali drugo dolžino gibke cevi.
Vibrirajoč hrup pri odvzemanju vode	Membrana v tlačnem kotličku vibrira	Z delovanjem pogojen hrup, ki se ga lahko odstrani z zmanjšanjem tlaka polnitve zraka v zbirnem kotličku.

V primeru vprašanj ali motenj se obrnite na našo Kärcher podružnico. Naslov glejte na hrbtni strani.

Tehnični podatki

		BP 3 Home	
Napetost	V	230	
Frekvenca	Hz	50	
Moč P _{nazivna}	W	800	
Maks. črpalna količina	l/h	3000	
Max. sesalna višina	m	7	
Max. tlak črpalke	MPa (bar)	0,36	(3,6)
Delovni tlak	MPa (bar)	0,17 - 0,28	(1,7 - 2,8)
Max. tlak polnitve zraka v zbirnem kotličku	MPa (bar)	0,18 - 0,2	(1,8 - 2,0)
Max. dovoljeni notranji tlak v zbirnem kotličku	MPa (bar)	0,50	(5,0)
Teža	kg	11,5	

Pridržana pravica do tehničnih sprememb!

Delovni tlak in črpalna količina sta odvisna od višine črpanja in priključenih periferij!

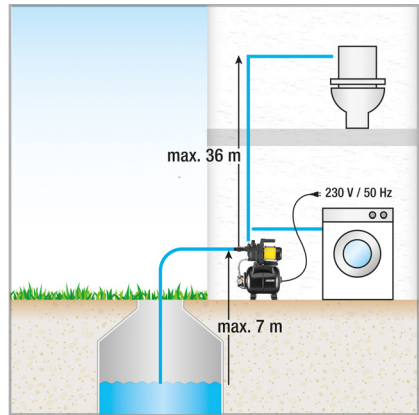
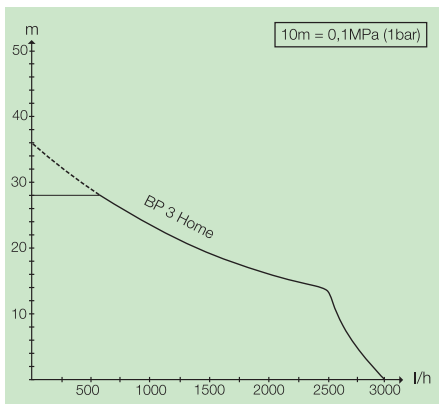

Možna količina črpanja je toliko večja:

- kolikor manjši sta višini sesanja in črpanja.
- kolikor večji so premeri uporabljenih gibkih cevi
- kolikor krajše so uporabljene gibke cevi
- kolikor manjšo izgubo tlaka povzročata priključeni pribor

Spis treści

Spis treści	PL	1
Instrukcje ogólne	PL	1
Obsługa	PL	1
Czyszczenie i konserwacja	PL	2
Transport	PL	2
Przechowywanie	PL	2
Wyposażenie specjalne	PL	3
Usuwanie usterek	PL	4
Dane techniczne	PL	5

Instrukcje ogólne

Szanowni Klienci!



Przed pierwszym użyciem urządzenia należy przeczytać niniejszą oryginalną instrukcję obsługi i dołączone przepisy bezpieczeństwa. Postąpić zgodnie z tym wskazaniem. Obydwa zeszyty zachować do późniejszego wykorzystania lub dla następnego użytkownika.

Użytkowanie zgodne z przeznaczeniem

To urządzenie zostało opracowane do użytku prywatnego i nie jest przeznaczone do zastosowania przemysłowego.

Producent nie odpowiada za ewentualne szkody mające miejsce z racji użytkowania urządzenia niezgodnego z przeznaczeniem albo niewłaściwej obsługi.

Urządzenie jest przeznaczone do stosowania jako pompa do użytku domowego.

Niniejsze urządzenie przeznaczone jest jedynie do użytku wewnątrz pomieszczeń.

Wskazówka

Pompa nie nadaje się do wzmocnienia istniejącego ciśnienia w przewodzie.

Dopuszczone przetłaczane ciecze

- Woda użytkowa
- Woda studzienna
- Woda źródłana
- Woda deszczowa
- Woda z basenów pływackich (przy założeniu właściwego dozowania dodatków)

Ochrona środowiska



Materiały użyte do opakowania nadają się do recyklingu. Opakowania nie należy wrzucać do zwykłych pojemników na śmieci, lecz do pojemników na surowce wtórne.



Zużyte urządzenia zawierają cenne surowce wtórne, które powinny być oddawane do utylizacji. Z tego powodu należy usuwać użyte urządzenia za pośrednictwem odpowiednich systemów utylizacji.

Wskazówki dotyczące składników (REACH)

Aktualne informacje dotyczące składników znajdują się pod:

www.kaercher.com/REACH

Gwarancja

W każdym kraju obowiązują warunki gwarancji określone przez odpowiedniego lokalnego dystrybutora. Ewentualne usterek urządzenia usuwane są w okresie gwarancji bezpłatnie, o ile spowodowane są błędem materiałowym lub produkcyjnym. W sprawach napraw gwarancyjnych prosimy kierować się z dowodem zakupu do dystrybutora lub do autoryzowanego punktu serwisowego.

Obsługa

Opis urządzenia

Rysunek **A**

- 1 Zawór przeciwwrotny
- 2 Przystawka przyłączeniowa do pomp G1
- 3 Korek zatyczkowy
- 4 Przyłącze G1(33,3 mm) przewód ssący
- 5 Króciec wlewowy
- 6 Przyłącze G1(33,3 mm) przewód ciśnieniowy
- 7 Uchwyt nośny
- 8 Wyłącznik główny
- 9 Zawór powietrzny (zawór automatyczny) z zamknięciem nakładanym
- 10 Nóżka z otworem podłużnym na złącze śrubowe
- 11 Wskaźnik ciśnienia
- 12 Śruba spustowa
- 13 Przewód zasilający z wtyczką

Przygotowanie

- ➔ Przed uruchomieniem należy sprawdzić ciśnienie powietrza w zasobniku. W razie potrzeby w wyłączony / beciśnieniowym stanie uzupełnić poziom za pomocą dostępnej na rynku pompy powietrznej do 2,0 bar.
- ➔ Urządzenie należy zabezpieczyć przed przesuwaniem się (ewentualnie zamocować śrubami).
- ➔ Usunąć zatyczkę zamykającą.
- ➔ Wkręcić przejściówkę do króćca przyłączeniowego pompy (wejście). Przykręcić ręką.
- ➔ Przykręcić zawór zwrotny na przejściówkę złącza ssącego. Przykręcić ręką.
- ➔ Podłączyć hermetyczny wężyk do zasysania z wbudowanym zaworem zwrotnym po stronie ssącej. (dostępny jako wyposażenie dodatkowe)
- ➔ Wkręcić przejściówkę do przyłącza ciśnieniowego pompy (wyjście). Przykręcić ręką.
- ➔ Podłączyć sprężone powietrze.

Rysunek **B**

- ➔ Odkręcić korek na króćcu wlewowym i wlewać wodę, aż do przelania.
- ➔ Pokrywą mocno nakręcić na króciec wlewowy.
- ➔ Otworzyć istniejące zawory odcinające w przewodzie ciśnieniowym.

Wskazówka

Już nieznaczne nieszczelności prowadzą do niewłaściwego działania.

- ➔ W przypadku nieszczelności uszczelnić wszystkie połączenia odpowiednim środkiem uszczelniającym (np. taśmą teflonową), w celu uniknięcia przecieków lub zasysania powietrza.

Instalacja stała

W przypadku instalacji stałej pompę można przykręcić na odpowiedniej powierzchni.

→ Przykręcić nożki odpowiednimi śrubami na równej powierzchni.

Dodatkowo, zaleca się w przypadku instalacji stałej, zamontowanie po stronie tłocznej elastycznego elementu, np. elastycznego węża ciśnieniowo-wyrównawczego (patrz wyposażenie specjalne). Ma to następujące zalety:

- Większa elastyczność przy ustawianiu i montażu.
- Redukcja szumów, gdyż żadne drgania nie są przenoszone na rury.
- W przypadku mniejszych nieszczelności pompa włącza się rzadziej.

Wskazówka

Aby ułatwić późniejsze opróżnianie i usuwanie ciśnienia z systemu, zaleca się montaż kurka spustowego między pompą a przewodem ciśnieniowym.

(nie objęte zakresem dostawy)

Zamknięcie zaworu podczas opróżniania pompy uniemożliwia odpływ wody z przewodu ciśnieniowego.

Praca urządzenia

→ Włożyć wtyczkę sieciową do gniazdka.

→ Włączyć urządzenie przy włączniku.

⚠ Uwaga

Pompa natychmiast się załącza. Zaczekać, aż pompa zassie i znacznie tłoczy równomiernie, a następnie zamknąć zawory odcinające w przewodzie ciśnieniowym. Po osiągnięciu ciśnienia wyłącznika wyłącznik ciśnieniowy wyłącza silnik. Zasobnik jest teraz pełny, hydrofor jest gotowy do pracy.

W przypadku braku dopływu wody nie osiąga się wymaganego poziomu ciśnienia odłączającego, wyłącznik ciśnieniowy nie może już wyłączyć urządzenia. Z tego powodu podgrzewa się woda w głowicy pompy.

W celu uniknięcia uszkodzenia pompy przez przegrzanie, w przypadku zaistnienia przegrzania termowycłacznik powoduje odłączenie dopływu prądu.

Po schłodzeniu następuje przywrócenie dopływu prądu. W celu zapewnienia normalnego zabezpieczenia przed brakiem wody zaleca się zastosowanie zabezpieczenia przed pracą na sucho (patrz wyposażenie specjalne).

Uwaga

System znajduje się pod ciśnieniem!

(ciśnienie, patrz rozdział Dane techniczne)

Zakończenie pracy

→ Wyłączyć urządzenie przy włączniku.

→ Wyciągnąć wtyczkę z gniazdka.

Czyszczenie i konserwacja

⚠ NIEBEZPIECZEŃSTWO

Przed przystąpieniem do konserwacji urządzenie wyłączyć i wyjąć wtyczkę z gniazdka sieciowego.

Konserwacja

W celu zmniejszenia ciśnienia należy otworzyć i ponownie zamknąć podłączone zawory odcinające. System pozbawiony jest ciśnienia.

→ w przypadku tłoczenia wody z dodatkami, po każdym użyciu pompy należy przepłukać czystą wodą.

Konserwacja

→ Co pół roku sprawdzać zawartość powietrza w zasobniku. W razie potrzeby w wyłączonym / bezz ciśnieniowym stanie uzupełnić poziom do 2,0 bar (wyjąć wtyczkę urządzenia, otworzyć zawór kurkowy).

Rysunek **C**

Zawór powietrzny znajduje się pod osłoną. Odkręcić osłonę w kierunku przeciwnym do ruchu wskazówek zegara.

Transport

⚠ OSTROŻNIE

W celu uniknięcia wypadków wzgl. zranień przy transporcie należy zwrócić uwagę na ciężar urządzenia (patrz dane techniczne).

Transport ręczny

→ Podnieść urządzenie i nosić przy użyciu uchwytu nośnego.

Transport w pojazdach

→ Zabezpieczyć urządzenie przed przesunięciem i przewróceniem się.

Przechowywanie

⚠ OSTROŻNIE

W celu uniknięcia wypadków wzgl. zranień, przy wyborze przechowywania należy zwrócić uwagę na ciężar urządzenia (patrz dane techniczne).

Przechowywanie urządzenia

→ Przed składowaniem urządzenie całkowicie opróżnić.

→ Urządzenie należy przechowywać w miejscu zabezpieczonym przed mrozem.

Wyposażenie specjalne

Rysunki wyposażenia specjalnego przedstawionego poniżej znajdują się na stronie 4 niniejszej instrukcji.

6.997-343.0	Filtr przedni pompy (przepływ do 4 000 l/h)	Filtr przedni pompy do wszystkich stosowanych pomp bez wbudowanego filtra. Do ochrony pompy przed grubymi cząsteczkami brudu lub piasku. Filtr dokładny można myć. Do pomp z gwintem przyłączeniowym G1 (33,3 mm).
6.997-350.0	Garnitur ssawny 3,5 m, 3/4"	Gotowy do podłączenia komplet z hermetycznym wężem spiralnym z filtrem ssawnym i z zabezpieczeniem przed cofaniem wody. Możliwe użycie również jako przedłużacz wężyka do zasysania. Do pomp z gwintem przyłączeniowym G1 (33,3 mm).
6.997-349.0	Garnitur ssawny 7,0 m, 3/4"	
6.997-348.0	Wąż do zasysania 3,5 m, 3/4"	Komplet z gotowym do podłączenia hermetycznym wężem spiralnym do bezpośredniego podłączenia do pomp. Jako przedłużacz do garnituru ssawnego lub do użyciu z filtrami ssawnymi. Do pomp z gwintem przyłączeniowym G1 (33,3 mm).
6.997-359.0	Z elementem przyłączeniowym pompy G1 (33,3 mm). Zawór przeciwwrotny	Hermetyczne złącze węży do podłączenia z pompą. Do pomp z gwintem przyłączeniowym G1 (33,3 mm) i węzów 3/4" i 1", z nakrętką kołpakową, zaciskiem węzowym, uszczelką płaską i zaworem zwrotnym. UWAGA ➔ <i>Nie montować zaworu zwrotnego będącego częścią zestawu!</i>
6.997-347.0	Hermetyczny wąż spiralny, miara metrowa, 25 m, 3/4"	Wąż spiralny hermetyczny. Miara metrowa do przycinania pojedynczych długości węża. Z możliwością użycia jako indywidualny garnitur ssawny w połączeniu ze złączkami Kärcher i filtrami ssawnymi Kärcher.
6.997-346.0	Hermetyczny wąż spiralny, miara metrowa, 25 m, 1"	
6.997-345.0	Filtr ssący Basic 3/4" (19 mm)	Do podłączenia do miary metrowej węża ssawnego. Zabezpieczenie przed cofaniem wody zapobiega powrotowi tłoczzonej wody i skraca tym samym czas ponownego zasysania. Wraz z zaciskiem węzowym.
6.997-342.0	Filtr ssawny z zabezpieczeniem przed cofaniem wody, Basic, 1"	
6.997-341.0	Filtr ssawny z zabezpieczeniem przed cofaniem wody, Premium	Do podłączenia do miary metrowej węża ssawnego. Zabezpieczenie przed cofaniem wody zapobiega powrotowi tłoczzonej wody i skraca tym samym czas ponownego zasysania. Wytrzymałe wykonanie z tworzywa sztucznego i metalu. Pasuje do węży 3/4" (19 mm) i 1" (25,4 mm). Wraz z zaciskiem węzowym.
6.997-360.0	Wąż do zasysania w przewodach rurowych 0,5 m, 3/4"	Wąż hermetyczny do redukcji szumów przy instalacji stałej. Wąż 1" (25,4 mm) z gwintem podłączeniowym G1 (33,3 mm) po obu stronach. Uwaga: Wąż ssący nie może być używany jako wąż ciśnieniowy.
6.997-340.0	Zestaw przyłączeniowy Premium	Do przyłączania węży wodnych 3/4" (19 mm) do pomp z gwintem przyłączeniowym G1" (33,3 mm). Na podwyższony wydatek wody.
6.997-417.0	Wąż ciśnieniowo-wyrównawczy 3/4" (19mm), 1m	Wąż przyłączeniowy do wyrównania ciśnień w wodnej instalacji domowej. Do podłączenia pompy do sztywnych systemów rurowych. Pojemność wewnętrznego pojemnika w wężu zapobiega przy tym częstemu włączaniu i wyłączaniu pompy. Gwint podłączeniowy G1" (33,3 mm).
6.997-355.0	Zabezpieczenie przed pracą na sucho	Gdy przez pompę nie przepływa woda, zabezpieczenie pompy przed pracą na sucho chroni ją przed uszkodzeniem i automatycznie ją wyłącza. Z gwintem przyłączeniowym G1" (33,3 mm).
6.997-546.0	Zabezpieczenie przed pracą na sucho Typ E (CEE7/5) Wersja krajowa BE, CZ, ES, FR, PL SK	
6.997-356.0	Przełącznik pływakowy	Włącza wzgl. wyłącza pompę automatycznie w zależności od poziomu w zbiorniku wody. Ze specjalnym kablem przyłączeniowym o dług. 10 m.

Usuwanie usterek

⚠ NIEBEZPIECZEŃSTWO

Aby wykluczyć zagrożenia, naprawy i montaż części zamiennych mogą być przeprowadzane jedynie przez autoryzowany serwis.

Przed przystąpieniem do wszelkich prac w obrębie urządzenia należy wyłączyć urządzenie i odłączyć przewód sieciowy od zasilania.

Zakłócenie	Przyczyna	Usuwanie usterek
Pompa pracuje albo nie przetacza	Powietrze w pompie	patrz rozdział "Przygotowanie".
	Powietrze może nie wydobywać się po stronie ciśnienia	Otworzyć miejsce poboru wody po stronie ciśnienia
	Brak wody.	Sprawdzić zapas wody.
Pompa się nie uruchamia albo w czasie pracy nagle się zatrzymuje	Przerwany dopływ prądu	Sprawdzić bezpieczniki i połączenia elektryczne
	Termiczny wyłącznik ochronny wyłączył pompę z powodu przegrzania silnika.	Wyjąć wtyczkę sieciową, pompę wychłodzić, wyczyścić obszar zasysania, uniemożliwić pracę na sucho
Pompa sama się wyłącza i ponownie włącza	Bezpiecznik termiczny wyłączył pompę w celu jej ochrony przed przegrzaniem i po jej schłodzeniu ponownie ją włączył.	Aby zapobiec powtórzeniu wyłączenia należy sprawdzić układ pod kątem przecieków i uszczelnić.
Silnik uruchamia się ponownie zaraz po wyłączeniu	Utrata ciśnienia w systemie	Sprawdzić połączenia włącznie z uszczelkami i skontrolować wylew wody. Nawet drobne nieszczelności mają wpływ na działanie.
	Ciśnienie powietrza w zasobniku jest zbyt niskie.	Napełnić zasobnik do poziomu 2,0 bar. Patrz rozdział „Konserwacja”
	Zawór zwrotny zamyka się nieprawidłowo	Skontrolować zawór zwrotny po stronie ssącej.
	Uszkodzona membrana w zbiorniku ciśnieniowym	Zlecić wymianę membrany
Wydajność pompy spada lub jest zbyt niska	Zanieczyszczony filtr ssawny lub zawór zwrotny (wyposażenie specjalne)	Oczyścić filtr ssawny wzgl. zawór zwrotny (wyposażenie specjalne)
	Wydajność pompy zależy od wysokości tłoczenia i podłączonego obwodu	Uwzględnić maks. wysokość tłoczenia, patrz Dane techniczne, ewent. wybrać inną średnicę lub długość węża
Wibracje podczas poboru wody	Membrana w zbiorniku ciśnienia wibruje	Drgania uwarunkowane eksploatacją mogą zostać usunięte poprzez redukcję ciśnienia napełniania powietrzem w zbiorniku zasobnikowym.

W przypadku pytań lub usterek prosimy zwrócić się do najbliższego oddziału firmy Kärcher. Adres znajduje się na odwrocie.

Dane techniczne

		BP 3 Home	
Napięcie	V	230	
Częstotliwość	Hz	50	
Moc P _{znam.}	W	800	
Maks. wydajność	l/h	3000	
Maks. wysokość ssania	m	7	
Maks. ciśnienie pompy	MPa (bar)	0,36	(3,6)
Ciśnienie robocze	MPa (bar)	0,17 - 0,28	(1,7 - 2,8)
Maks. ciśnienie napełniania powietrzem w zbiorniku zasobnikowym	MPa (bar)	0,18 - 0,2	(1,8 - 2,0)
Maks. dopuszczalne ciśnienie wewnętrzne w zbiorniku zasobnikowym	MPa (bar)	0,50	(5,0)
Ciężar	kg	11,5	

Zmiany techniczne zastrzeżone!

Ciśnienie eksploatacyjne i wydajność pompy zależą od wysokości ssania i podłączonego obwodu!

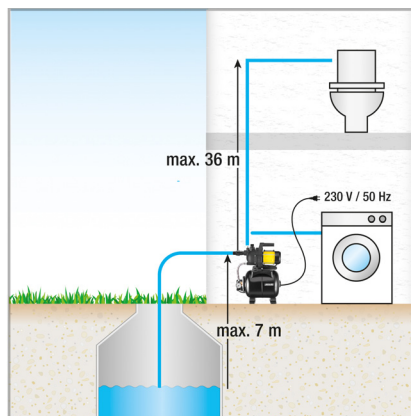
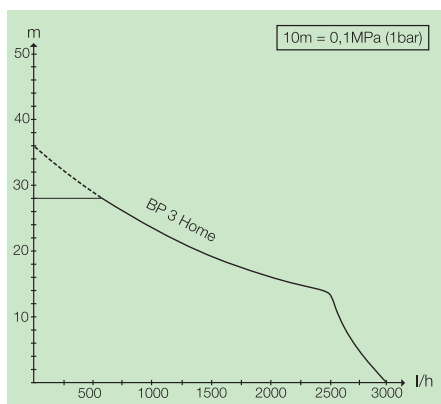

Możliwy przepływ jest tym większy:

- im mniejsze są wysokości zasysania i tłoczenia
- im większa średnica używanych węży
- im krótsze węże, których się używa
- im mniej straty ciśnienia powodują zamknięte akcesoria

Cuprins

Cuprins	RO	1
Observații generale	RO	1
Utilizarea	RO	1
Îngrijire și întreținere	RO	2
Transport	RO	2
Depozitarea	RO	2
Accesorii opționale	RO	3
Remediarea defecțiunilor	RO	4
Date tehnice	RO	5

Observații generale

Mult stimați clienți,



Citiți aceste instrucțiuni din manualul de utilizare original înainte de prima utilizare a aparatului dumneavoastră și instrucțiunile de siguranță anexate. Respectați aceste instrucțiuni. Păstrați aceste manuale pentru viitoarele utilizări sau pentru viitorul posesor.

Utilizarea corectă

Acest aparat este prevăzut pentru uzul casnic și nu este conceput pentru solicitările aferente utilizării în scop comercial.

Producătorul nu răspunde pentru eventualele daune, care sunt cauzate de utilizarea neconformă cu destinația aparatului sau de deservirea incorectă.

Aparatul este destinat pentru utilizare ca dispozitiv de apă menajeră.

Aparatul este destinat pentru a fi utilizat în spațiile interioare.

Indicație

Pompa nu este adecvată pentru mărirea presiunii existente a circuitului.

Lichide care pot fi pompate

- Apă menajeră
- Apă de fântână
- Apă de izvor
- Apă de ploaie
- Apă din piscine (cu condiția dozării corecte a aditivilor)

Protecția mediului înconjurător



Materialele de ambalare sunt reciclabile. Ambalajele nu trebuie aruncate în gunoii menajer, ci trebuie duse la un centru de colectare și valorificare a deșeurilor.



Aparatele vechi conțin materiale reciclabile valoroase, care pot fi supuse unui proces de valorificare. Din acest motiv, vă rugăm să apelați la centrele de colectare abilitate pentru eliminarea aparatelor vechi.

Observații referitoare la materialele conținute (REACH)

Informații actuale referitoare la materialele conținute puteți găsi la adresa:

www.kaercher.com/REACH

Garanție

În fiecare țară sunt valabile condițiile de garanție publicate de distribuitorul nostru din țara respectivă. Eventuale defecțiuni ale acestui aparat, care survin în perioada de garanție și care sunt rezultatul unor defecte de fabricație sau de material, vor fi remediate gratuit. Pentru a putea beneficia de garanție, prezentați-vă cu chitanța de cumpărare la magazin sau la cea mai apropiată unitate de service autorizată.

Utilizarea

Descrierea aparatului

Figura **A**

- 1 supapă de refluxare
- 2 Adaptor de racord pentru pompe G1
- 3 Dop de închidere
- 4 Racord G1(33,3 mm) conductă de aspirație
- 5 Ștuț de umplere
- 6 Racord G1(33,3 mm) conductă de presiune
- 7 Mâner pentru transport
- 8 Întrerupătorul principal
- 9 Supapă de aer (supapă automată) cu capac de închidere
- 10 Picior de suport cu orificiu alungit pentru fixare
- 11 Indicarea presiunii
- 12 Șurub de evacuare
- 13 Cablu de alimentare cu ștecăr

Pregătirea

- Înainte de punerea în funcțiune verificați presiunea aerului din rezervorul de acumulare. Dacă este nevoie, în stare oprită / depresurizată măriți presiunea la 2,0 bari cu ajutorul unei pompe obișnuite de aer.
- Asigurați aparatul ca să nu alunece (eventual înșurubați-l).
- Îndepărtați dopul de închidere.
- Înșurubați adaptorul de racord în racordul de aspirare al pompei (intrare). Strângeți cu mâna.
- Înșurubați supapa de refluxare pe adaptorul de racord de la orificiul de aspirare. Strângeți cu mâna.
- Conectați furtunul de aspirație rezistent la vacuum cu dispozitiv de oprire reflux la partea de aspirație. (disponibil ca accesoriu opțional)
- Înșurubați adaptorul de racord în racordul de presiune al pompei (ieșire). Strângeți cu mâna.
- Racordați conducta de presiune.

Figura **B**

- Deșurubați capacul ștuțului de umplere și umpleți până se revărsă apa.
- Înșurubați bine capacul pe ștuțul de umplere.
- Deschideți supapele de închidere existente în conducta de presiune.

Indicație

Chiar și cele mai mici neatenșeități pot cauza funcționarea eronată a instalației.

- Dacă observați neatenșeități etanșați toate racordurile cu un agent de ermetizare corespunzător (de ex. bandă de teflon), pentru a evita funcționarea eronată cauzată de scurgeri sau aspirare de aer.

Montare fixă

În cazul montării fixe pompa poate fi înșurubată fix pe o suprafață corespunzătoare.

→ Fixați picioarele de suport cu șuruburi corespunzătoare pe o suprafață plană.

În plus, în cazul montării fixe, vă recomandăm să montați pe partea de presiune o componentă flexibilă, de ex. un furtun flexibil de compensare a presiunii). Acesta prezintă următoarele avantaje:

- mai multă flexibilitate la amplasare și montare.
- Reducerea emisiunii de zgomot, deoarece vibrațiile nu se transmit la conducte.
- În cazul unor scurgeri, pompa nu pornește atât de des.

Indicație

Pentru simplificarea golirii și decompresării ulterioare a sistemului, se recomandă montarea unui robinet de închidere între pompă și conducta de presiune. (nu este inclus în livrare)

În cazul unei goliri a pompei, se poate împiedica scurgerea apei din conducta de presiune prin închiderea robinetului.

Funcționarea

→ Introduceți ștecherul în priză.

→ Porniți aparatul de la întrerupător.

⚠ **Atenție**

Pompa pornește imediat. Așteptați până pompa aspiră și transportă regulat, apoi închideți supapele de închidere din conducta de presiune. După atingerea presiunii de oprire, întrerupătorul de presiune oprește motorul. Rezervorul de acumulare este plin, uzina de apă menajeră este gata de funcționare.

Dacă nu se alimentează apă nu se atinge presiunea de oprire și comutatorul de presiune nu poate să oprească aparatul. Astfel apa se încălzește în capul pompei.

Pentru evitarea deteriorării pompei prin supraîncălzire, termostatul întrerupe alimentarea cu energie electrică a pompei, dacă aceste se încălzește prea tare. După răcire alimentarea cu energie electrică va fi din nou restabilă.

Pentru evitarea lipsei de apă vă recomandăm utilizarea unei siguranțe pentru funcționare pe uscat (vezi accesoriile).

Atenție

*Sistemul se află sub presiune!
(Presiune, vezi capitolul cu datele tehnice)*

Încheierea utilizării

→ Opriți aparatul de la întrerupător.

→ Scoateți ștecherul din priză.

Îngrijire și întreținere

⚠ **PERICOL**

Înainte de orice lucrări de îngrijire și întreținere decuplați aparatul și scoateți fișa cablului de alimentare din priză.

Îngrijirea

Pentru depresurizare deschideți supapele de închidere conectate, apoi închideți-le din nou. Sistemul nu se află sub presiune.

→ În cazul pompării apei cu adaosuri, clătiți pompa cu apă curată după fiecare utilizare.

Întreținere

→ Verificați semestrial presiunea aerului din rezervorul de acumulare. Dacă este nevoie încărcăți la 2,0 bar în stare oprită/depresurizată (deconectați aparatul, deschideți robinetul de apă).

Figura **C**

Supapa de aer se găsește sub capac. Deșurubați capacul în sens contrar acelor de ceas.

Transport

⚠ **PRECAUȚIE**

Pentru a evita accidentele și vătămările corporale în timpul transportului țineți cont de greutatea aparatului (vezi datele tehnice).

Transportul manual

→ Ridicați aparatul de la mânerul de transport și transportați-l în acest fel

Transportul în vehicule

→ Asigurați aparatul contra alunecării și răsturnării.

Depozitarea

⚠ **PRECAUȚIE**

Pentru a evita accidentele și vătămările corporale la alegerea locului de depozitare țineți cont de greutatea aparatului (vezi datele tehnice).

Depozitarea aparatului

→ Înainte de depozitare goliți aparatul complet.

→ Depozitați aparatul într-un loc ferit de îngheț.

Accesorii opționale

Ilustrațiile accesoriilor speciale prezentate mai jos se găsesc pe pagina 4 din acest manual.

6.997-343.0	Filtru pompă, mic (cu un debit până la 4000 l/h)	Prefiltru pompă pentru toate pompele uzuale fără filtru integrat. Pentru protecția pompei de murdării grosiere sau nisip. Filtrul fin este lavabil. Pentru pompele cu racord G1 (33,3 mm).
6.997-350.0	Garnitură de aspirare 3,5 m, 3/4"	Furtun spiralat gata de racordare, rezistent la vacuum cu filtru de aspirare și armătură de reținere. Poate fi utilizat și ca prelungitor al furtunului de aspirare. Pentru pompele cu racord G1 (33,3 mm).
6.997-349.0	Garnitură de aspirare 7,0 m, 3/4"	
6.997-348.0	Furtun de aspirație 3,5 m, 3/4"	Furtun spiralat gata de racordare, rezistent la vacuum pentru racord direct la pompe. Se poate utiliza ca prelungire a garniturii de aspirare sau cu filtre de aspirare. Pentru pompe cu filet de racord G1 (33,3 mm).
6.997-359.0	Piesă de racord pompă G1 (33,3mm) incl. supapă de reținere	Racordul furtunurilor la pompă trebuie să fie rezistent la vacuum. Pentru pompe cu filet de racord G1 (33,3 mm) și pentru furtunuri de 3/4" și 1", incl. piuliță olandeză, clemă de furtun, garnitură plată și supapă de refulare. ATENȚIE → Nu montați supapa de refulare din set!
6.997-347.0	Furtun spiralat rezistent la vacuum la metraj, 25 m, 3/4"	Furtun spiralat rezistent la vacuum. Furtun la metru pentru a fi tăiat la lungimi individuale de furtun. În combinație cu piesele de racord și filtrele de aspirare Kärcher, se poate folosi și ca garnitură de aspirare individuală.
6.997-346.0	Furtun spiralat rezistent la vacuum la metraj, 25 m, 1"	
6.997-345.0	Filtru de aspirare Basic 3/4" (19mm)	Pentru racordare la furtunul de aspirare la metraj. Armătura de reținere împiedică curgerea înapoi a apei transportate și prescurtează astfel timpul de reaspirare. Cu clemă de furtun inclusă.
6.997-342.0	Filtru de aspirare cu garnitură de reținere, Basic, 1"	
6.997-341.0	Filtru de aspirare cu armătură de reținere, Premium	Pentru racordare la furtunul de aspirare la metraj. Datorită armăturii de reținere apa pompată nu va mai curge înapoi, iar timpul de reaspirare se reduce astfel considerabil. Construcție robustă din metal și plastic. Potrivită pentru furtunuri de 3/4" (19mm) și de 1" (25,4mm). Incl. clemă de furtun.
6.997-360.0	Furtun de aspirație pentru conducte de 0,5 m, 3/4"	Furtun rezistent la vacuum pentru reducerea zgomotului la instalații fixe. Furtun de 1" (25,4mm) cu filet de racord G1 (33,3mm) pe ambele laturi. Atenție: Furtunul de aspirație nu poate fi utilizat ca un furtun de presiune.
6.997-340.0	Set de racordare Premium	Pentru racordul furtunurilor de apă de 3/4" (19 mm) la pompe cu filet de racord G1" (33.3 mm). Pentru un debit mărit.
6.997-417.0	Furtun de compensație presiune 3/4" (19mm), 1m	Furtun de racord pentru compensarea presiunii în instalația de apă menajeră. Pentru racordarea pompei la sisteme de conductă fixe. Apoi volumul intern de rezervă din furtun împiedică oprirea și pornirea frecventă a pompei. Filet de racord G1 (33,3 mm).
6.997-355.0	Dispozitiv de siguranță a nivelului apei	Dacă prin pompă nu trece apă, dispozitivul de siguranță va proteja pompa de defecțiuni prin oprirea automată a acesteia. Cu filet de racord G1" (33,3mm).
6.997-546.0	Dispozitiv de siguranță a nivelului apei Tip E (CEE7/5) Tip pe țări BE, CZ, ES, FR, PL SK	
6.997-356.0	Comutatorul fitorului	Pornește și oprește pompa în funcție de nivelul apei din rezervorul de apă. Dotat cu cablu de alimentare special de 10m.

Remedierea defecțiunilor

⚠ **PERICOL**

Pentru a evita pericolele, reparațiile și montarea pieselor de schimb se vor efectua doar de către serviciul clienți autorizat.

Înainte de a lucra la aparat, opriți aparatul și scoateți ștecherul din priză.

Defecțiuni	Cauza	Remedierea
Pompa nu funcționează sau nu pompează	Aer în pompă	vezi capitolul "Pregătire"
	Aerul nu poate ieși de pe partea de refulare.	Deschideți locul de extragere de pe partea de refulare
Pompa nu pornește sau se oprește brusc în timpul folosirii	Nu există apă.	Verificați rezervorul de apă.
	Alimentarea cu energie electrică a fost întreruptă	Verificați siguranțele și legăturile electrice
Pompa se oprește și pornește automat.	Comutatorul de protecție termică din motor a oprit pompa din cauza supraîncălzirii motorului.	Scoateți ștecherul din priză, lăsați pompa să se răcească, curățați zona de aspirare, nu permiteți funcționarea pompei fără lichid
	Siguranța pentru protecția împotriva supraîncălzirii a oprit pompa pentru a o proteja de supraîncălzire și a porni-o din nou după răcirea acesteia.	Pentru a evita repetarea problemei verificați sistemul în privința scurgerilor și etanșați-l.
După decuplare, motorul repornește imediat.	Se pierde presiune din sistem	Verificați racordurile, incl. garniturile în privința scurgerilor de apă. Chiar și cele mai mici neetanșeități pot influența funcționarea aparatului.
	Presiunea din rezervorul de acumulare este prea mică	Încărcați rezervorul de acumulare la 2,0 bar. Vezi capitolul "Întreținere"
	Ventilul de refulare nu închide corect	Verificați ventilul de refulare de pe partea de aspirare.
	Membrana din cazanul de aburi este defectă	Înlocuiți membrana
Debitul de pompare scade sau este prea mic	Filtrul de aspirare sau supapa de refulare (accesorii) sunt murdare	Curățați filtrul de aspirare, respectiv supapa de refulare (accesorii)
	Debitul de pompare al pompei depinde de înălțimea de pompare și de echipamentul periferic racordat	Respectați înălțimea de pompare max., vezi Date tehnice, în caz că este necesar alegeți un furtun de alt diametru sau de altă lungime
Zgomot de vibrație la extragerea apei	Vibrează membrana din cazanul de presiune	Zgomot condiționat de funcționare care poate fi înlăturat prin reducerea presiunii la admisia aerului în cazanul de acumulare.

Dacă aveți întrebări sau în caz de defecțiune, reprezentanța noastră Kärcher vă oferă asistență. Pentru adresă, vezi verso.

Date tehnice

		BP 3 Home	
Tensiune	V	230	
Frecvența	Hz	50	
Puterea P_{nominal}	W	800	
Debit pompat max.	l/h	3000	
Înălțimea maximă de absorbție	m	7	
Presiune maximă a pompei	MPa (bar)	0,36	(3,6)
Presiunea de lucru	MPa (bar)	0,17 - 0,28	(1,7 - 2,8)
Presiune maximă a admisiei de aer în cazanul de acumulare	MPa (bar)	0,18 - 0,2	(1,8 - 2,0)
Presiunea internă maxim admisă în cazanul de acumulare	MPa (bar)	0,50	(5,0)
Masa	kg	11,5	

Ne rezervăm dreptul de a efectua modificări tehnice!

Presiunea de lucru și debitul depind de înălțimea de absorbție și de echipamentul periferic racordat!

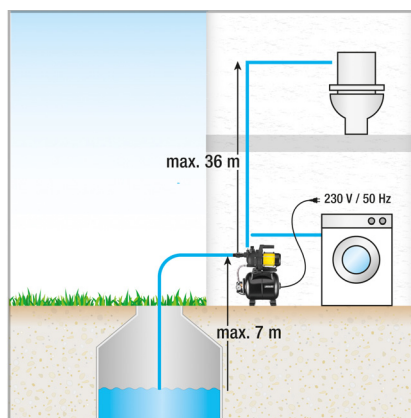
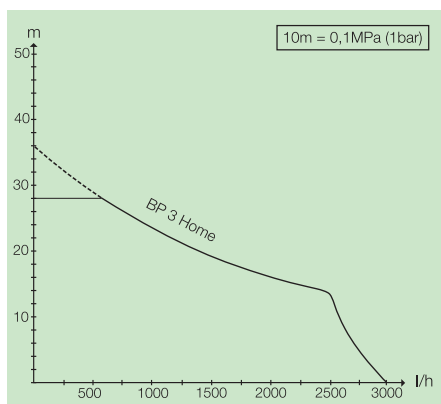

Debitul posibil este cu atât mai mare:

- cu cât înălțimea de aspirare și de pompare sunt mai mici
- cu cât diametrul furtunurilor utilizate este mai mare
- cu cât furtunurile utilizate sunt mai scurte
- cu cât pierderea de presiune cauzată de accesoriul conectat este mai mică

Obsah

Obsah	SK	1
Všeobecné pokyny	SK	1
Obsluha	SK	1
Ošetrovanie, údržba	SK	2
Transport	SK	2
Uskladnenie	SK	2
Špeciálne príslušenstvo	SK	3
Pomoc pri poruchách	SK	4
Technické údaje	SK	5

Všeobecné pokyny

Vážení zákazníci.



Prečítajte si pred prvým použitím vášho prístroja tento originálny návod na používanie a priložené bezpečnostné pokyny.

Konajte podľa nich. Ušchovajte si oba návody pre možné neskoršie použitie alebo pre ďalšieho majiteľa prístroja.

Používanie výrobku v súlade s jeho určením

Tento prístroj bol vyvinutý na súkromné účely a nie je určený znášať nároky priemyselného používania. Výrobca neručí za prípadné škody, ktoré boli spôsobené nesprávnym používaním alebo chybnou obsluhou. Prístroj je určený na použitie ako domová vodáreň.

Tento prístroj je určený iba na používanie v interiéroch.

Upozornenie

Čerpadlo nie je vhodné na zvýšenie existujúceho tlaku v potrubí.

Prípustné odčerpávané kvapaliny

- Úžitková voda
- Voda zo studne
- Voda z prameňa
- Dažďová voda
- Voda z kúpalísk (s predpokladom správneho dávkovania aditív)

Ochrana životného prostredia



Obalové materiály sú recyklovateľné. Obalové materiály láskavo nevyhadzujte do komunálneho odpadu, ale odovzdajte ich do zberne druhotných surovín.



Vyradené prístroje obsahujú hodnotné recyklovateľné látky, ktoré by sa mali opäť zuzitkovať. Staré zariadenia preto láskavo odovzdajte do vhodnej zberne odpadových surovín.

Pokyny k zloženiu (REACH)

Aktuálne informácie o zložení nájdete na:

www.kaercher.com/REACH

Záruka

V každej krajine platia záručné podmienky našej distribučnej organizácie. Prípadné poruchy spotrebiča odstránime počas záručnej lehoty bezplatne, ak sú ich príčinou chyby materiálu alebo výrobné chyby. Pri uplatňovaní záruky sa spolu s dokladom o kúpe zariadenia láskavo obráťte na predajcu alebo na najbližší autorizovaný zákaznicky servis.

Obsluha

Popis prístroja

Obrázok A

- 1 Spätňý ventil
- 2 Spojovací adaptér pre čerpadlá G1
- 3 Záslepka
- 4 Pripojenie G1(33,3 mm) nasávacie potrubie
- 5 Plniace hrdlo
- 6 Pripojenie G1(33,3 mm) tlakové potrubie
- 7 Transportná rukoväť
- 8 Vypínač prístroja
- 9 Vzduchový ventil (Autoventil) s uzatváracím krytom
- 10 Stojan s dlhým otvorom na priskrutkovanie
- 11 Zobrazenie tlaku
- 12 Vypúšťacia skrutka
- 13 Prívodný sieťový kábel s vidlicou

Príprava

- Raz ročne skontrolujte tlak naplnenia kotla so zásobníkom vzduchom. Prípadne doplňte vo vypnutom / beztlakovom stave bežným obchodným vzduchovým čerpadlom na 2,0 bar.
- Prístroj zaistíte proti zošmyknutiu (príp. odskrutkovaniu).
- Odstráňte uzatváraciu zátku.
- Naskrutkujte spojovací adaptér do sacej prípojky čerpadla (vstup). Uťahnite ručne.
- Naskrutkujte spätňý nárazový ventil na prípojku adaptéra na sacej prípojke. Uťahnite ručne.
- Na saciu stranu pripojte vákuovo utesnenú nasávaciu hadicu s integrovaným spätňým uzáverom. (k dispozícii ako zvláštne príslušenstvo)
- Naskrutkujte spojovací adaptér do tlakovej prípojky čerpadla (výstup). Uťahnite ručne.
- Pripojte tlakové potrubie.

Obrázok B

- Vrchnák naplniaceho nátrubku odskrutkujte a naplňte vodu, až kým začne pretekať.
- Veko pevne naskrutkujte na plniace hrdlo.
- Otvorte existujúce uzatváracie ventily tlakového vedenia.

Upozornenie

- Aj najmenšie netesnosti spôsobia chybnú funkciu.
- Pri netesnostiach utesnite všetky spoje pomocou vhodného tesniaceho prostriedku (napr. teflonová páska), aby ste zabránili chybnej funkcii spôsobenej presakovaním alebo nasávaním vzduchu.

Fixná inštalácia

Pri fixnej inštalácii sa môže čerpadlo pevne priskrutkovať na vhodnú plochu.

- Riadne priskrutkujte vhodnými skrutkami na rovnú plochu.

Okrem toho odporúčame pri fixnej inštalácii na strane tlaku namontovať flexibilné súčiastky, ako napríklad pružné hadice na kompenzáciu tlaku (pozri Zvláštne príslušenstvo). Má to nasledujúce výhody:

- Viac flexibility pri inštalácii a montáži.
- Zníženie hluku, pretože sa neprenášajú žiadne vibrácie na vodiace potrubia.
- Pri menšom presakovaní sa zapína čerpadlo menej často.

Upozornenie

Aby sa zjednodušilo neskoršie vypúšťanie a odtlakovanie systému, odporúčame montáž uzatváracieho kohútu medzi čerpadlo a tlakové potrubie.

(nie je v rozsahu dodávky)

Pri vypustení čerpadla môže uzatvorenie uzatváracieho kohúta zabrániť, aby z tlakového potrubia voda vytiekla.

Prevádzka

- Zasuňte sieťovú zástrčku do zásuvky.
- Zapnite prístroj vypínačom prístroja.

⚠ Pozor

Čerpadlo sa ihneď rozbehne. Počkajte, kým čerpadlo nenasáva a súčasne rovnomerne nedopravuje, potom uzavrite uzatvárací ventil vo výtláčnom vedení. Po dosiahnutí vypínacieho tlaku tlakový spínač vypne motor. Kotel so zásobníkom sa práve naplnil, domáca vodárenička je pripravená na prevádzku.

Pri chýbajúcom prívode vody sa nedosiahne vypínací tlak, tlakový vypínač nedokáže viac vypnúť prístroj. Tak sa zohrieva voda v hlave čerpadla.

Aby sa zabránilo poškodeniu čerpadla prehrievaním, preruší sa pri prehriatí prívod prúdu prostredníctvom tepelného vypínača.

Po vychladení sa obnoví prívod prúdu.

K správne mu zabezpečeniu pri nedostatku vody odporúčame používanie poistky proti suchému chodu (pozri zvláštne príslušenstvo).

Pozor

Systém je pod tlakom!

(Tlak – vid' kapitola "Technické údaje")

Ukončenie práce

- Vypnite prístroj vypínačom prístroja.
- Sieťovú zástrčku vytiahnite zo zásuvky.

Ošetrovanie, údržba

⚠ NEBEZPEČENSTVO

Pred každým ošetrovaním a údržbou prístroj vypnite a vytiahnite zástrčku.

Ošetrovanie

Otvorte a opäť uzavrite pripojené uzatváracie ventily pre odľahčenie tlaku. Systém je bez tlaku.

- Pri čerpaní vody s rozpustenými prísadami je nutné čerpadlo po každom použití poriadne vypláchnuť čistou vodou.

Údržba

- Raz za pol roka skontrolujte tlak naplnenia kotla so zásobníkom vzduchom. Prípadne doplňte vo vypnutom / beztlakovom stave na 2,0 bar (odpojte prístroj, otvorte vodovodný kohút).

Obrázok **C**

Vzduchový ventil sa nachádza pod krytom. Odskrutkujte kryt v protismere hodinových ručičiek.

Transport

⚠ UPOZORNENIE

Aby sa pri preprave zabránilo vzniku nehôd alebo zranení, zohľadnite hmotnosť prístroja (vid' technické údaje).

Ručná preprava

- Zariadenie zdvihnite a prenášajte za prenosný držiak.

Preprava vo vozidlách

- Prístroj zaistite proti zošmyknutiu a prevráteniu.

Uskladnenie

⚠ UPOZORNENIE

Aby sa pri výbere miesta skladovania zabránilo vzniku nehôd alebo zranení, zohľadnite hmotnosť prístroja (vid' technické údaje).

Uskladnenie prístroja

- Pred uskladnením musíte prístroj úplne vyprázdniť.
- Prístroj uložte na miesto zaistené proti mrazu.

Špeciálne príslušenstvo

Obrázky nasledovného špeciálneho príslušenstva nájdete na strane 4 tohto návodu.

6.997-343.0	Predradený filter čerpadla, malý (prietok do 4000 l/h)	Predradený filter čerpadla, pre všetky bežné čerpadlá bez integrovaného filtra. Na ochranu čerpadla pred hrubými nečistotami alebo pieskom. Jemný filter sa dá umývať. Pre čerpadlá so spojovacím závitom G1 (33,3 mm).
6.997-350.0	Sacia súprava 3,5 m, 3/4"	Kompletná vákuová vysávací hadica s vysávacím filtrom a spätnou klapkou pripravená na pripojenie. Dá sa použiť aj ako predĺženie vysávacej hadice. Pre čerpadlá so spojovacím závitom G1 (33,3 mm).
6.997-349.0	Sacia súprava 7,0 m, 3/4"	
6.997-348.0	Sacia hadica 3,5 m, 3/4"	Kompletná vákuová vysávací špirálová hadica s priamym pripojením na čerpadlo pripravená na pripojenie. Na predĺženie vysávacieho potrubia alebo pre použitie s vysávacími filtermi. Pre čerpadlá so spojovacím závitom G1 (33,3 mm).
6.997-359.0	Pripojovací diel čerpadla G1(33,3mm) vrátane spätného ventilu,	Vákuová prípojka hadíc k čerpadlu. Pre čerpadlá so spojovacím závitom G1 (33,3 mm) a 3/4" a 1" hadicami, vrátane prevlečnej matice, svorky hadice, plochého tesnenia a spätného nárazového ventilu. POZOR → <i>Nemontujte spätný nárazový ventil, ktorý je obsahom súpravy!</i>
6.997-347.0	Vákuová špirálová hadica, metráž, 25 m, 3/4"	Vákuová špirálová hadica. Metráž pre narezanie jednotlivých dĺžok hadíc. Kombinovaná so spojками firmy Kärcher a sacími filtermi Kärcher, dá sa použiť ako individuálna scacia súprava.
6.997-346.0	Vákuová špirálová hadica, metráž, 25 m, 1"	
6.997-345.0	Vysávací filter Basic 3/4" (19mm)	Pre pripojenie metrového tovaru vysávacej hadice. Záklopka proti spätnému prietoku zabraňuje spätnému prietoku čerpanej vody a skracuje tak dobu opakovaného nasávania. Vrátae hadicovej svorky.
6.997-342.0	Sací filter so zastavením spätného prietoku, Basic, 1"	
6.997-341.0	Sací filter so zastavením spätného prietoku, Premium	Pre pripojenie metrového tovaru vysávacej hadice. Záklopka proti spätnému prietoku zabraňuje spätnému prietoku čerpanej vody a skracuje tak dobu opakovaného nasávania. Robustné kovovo-plastové prevedenie. Hodí sa pre hadice 3/4" (19mm) a 1"(25,4mm). Vrátae hadicovej svorky.
6.997-360.0	Sacia hadica pre potrubia 0,5 m, 3/4"	Vákuová hadica pre zníženie hluku pri pevnej inštalácii. 1"(25,4mm) hadica s obojstranným pripojovacím závitom G1(33,3mm). Pozor: Vysavacia hadica sa nesmie použiť ako tlaková hadica.
6.997-340.0	Spojovacia súprava Premium	Na pripojenie vodovodných hadíc 3/4" (19 mm) k čerpadlám pomocou pripojovacieho závitú G1 (33,3 mm). Pre zvýšený prietok vody.
6.997-417.0	Hadica vyrovnania tlaku 3/4" (19mm), 1m	Pripojovacia hadica pre vyrovnanie tlaku pri inštalácii doma. Pre pripojenie čerpadla na pevné potrubné systémy. Okrem toho vnútorný voľný objem v hadici zabráni častému zapínaniu a vypínaniu čerpadla. G1 (33,3 mm) spojovací závit.
6.997-355.0	Poistka proti chodu na sucho	Ak cez čerpadlo netečie žiadna voda, poistka proti chodu na sucho chráni čerpadlo pred poškodením a automaticky ho vypína. S pripojovacím závitom G1" (33,3mm).
6.997-546.0	Poistka proti chodu na sucho Typ E (CEE7/5) Verzia pre krajiny BE,CZ, ES, FR, PL SK	
6.997-356.0	Plavákový spínač	V závislosti od hladiny vody v zásobníku vody sa čerpadlo zapína a vypína automaticky. Pomocou 10 m špeciálneho pripojovacieho kábla.

Pomoc pri poruchách

⚠ **NEBEZPEČENSTVO**

Aby sa zabránilo vzniku nebezpečných situácií, môže opravy a výmenu náhradných dielov prístroja vykonávať len autorizované servisné stredisko.

Pred všetkými prácami prístroj vypnite a vytriahnite sieťovú zástrčku.

Porucha	Príčina	Odstránenie
Čerpadlo beží, ale nečerpá	Vzduch v čerpadle	pozri kapitola „Pripraviť“
	Vzduch nesmie v tlakovej časti unikať.	Otvoriť vypúšťacie miesta v tlakovej časti.
	Nie je k dispozícii voda.	Skontrolujte zásobník s vodou.
Čerpadlo sa nerozbehne alebo zostáva počas prevádzky odrazu stáť	Prerušené elektrické napájanie	Kontrola poistiek a elektrických spojov
	Tepelný ochranný spínač motora vypol čerpadlo z dôvodu prehriatia motora.	Sieťovú zástrčku vytriahnite, čerpadlo nechajte ochladieť, vyčistite priestor nasávania, zabráňte chodu na sucho
Čerpadlo sa zapína a vypína samočinne	Tepelná ochranná poistka vypla čerpadlo na ochranu pred prehriatím, alebo ho po vychladnutí opäť zapla.	Aby sa preventívne zabránilo opakovanému prehrievaniu, musí sa systém skontrolovať kvôli prietoku a utesniť.
Motor sa po vypnutí znovu rozbehne.	Tlak v systéme klesá.	Skontrolujte spoje, vrátane tesnení a výstup vody. Aj najmenšie netesnosti majú vplyv na prevádzku.
	Tlak vzduchu v kotle so zásobníkom je príliš nízky.	Kotol so zásobníkom naplňte tlakom 2,0 bar. pozri kapitolu "Údržba"
	Spätný ventil sa neuzatvára správne.	Skontrolovať spätný ventil v nasávacej časti.
	Membrána v tlakovom kotli defektná	Nechajte vymeniť membránu
Výkon čerpania klesá alebo je príliš malý	Sací filter alebo spätný ventil sú znečistené (zvláštne príslušenstvo)	Sací filter príp. spätný ventil (zvláštne príslušenstvo) vyčistite
	Výkon čerpania čerpadla je závislý od výšky čerpania a od napojených periférií	Dodržte maximálnu dopravnú výšku. Viď technické údaje. Prípadne zvolte iný priemer alebo dĺžku hadice.
Pri odoberaní vody počuť vibrujúci hluk	Membrána v tlakovom kotli vibruje	Prevádzkový hluk, ktorý je možné odstrániť zmenšením tlaku vzduchu v zásobníku.

V prípade otázok alebo porúch Vám rada pomôže naša pobočka Kärcher. Adresu nájdete na zadnej strane.

Technické údaje

		BP 3 Home	
Napätie	V	230	
Frekvencia	Hz	50	
Výkon P_{men}	T	800	
Max. prečerpávané množstvo	l/h	3000	
Maximálna výška nasávania	m	7	
Maximálny tlak čerpadla	MPa (bar)	0,36	(3,6)
Prevádzkový tlak	MPa (bar)	0,17 - 0,28	(1,7 - 2,8)
Maximálny tlak vzduchu v zásobníku	MPa (bar)	0,18 - 0,2	(1,8 - 2,0)
Maximálne prípustný vnútorný tlak v zásobníku	MPa (bar)	0,50	(5,0)
Hmotnosť	kg	11,5	

Technické zmeny vyhradené!

Výkon čerpania čerpadla je závislý od výšky čerpania a od napojených periférií!

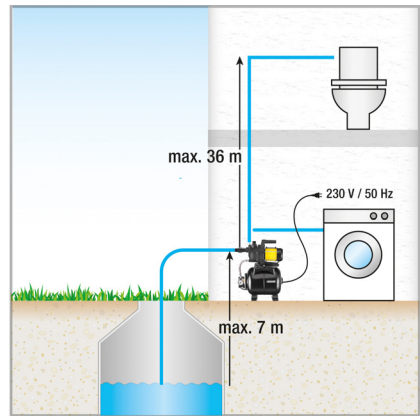
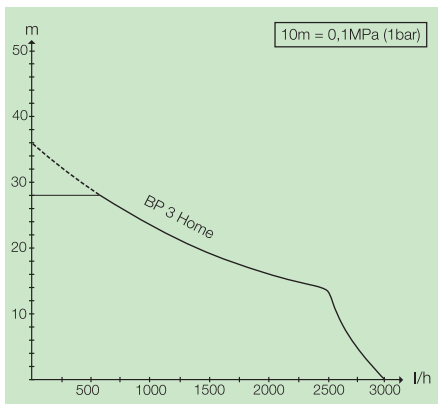

Možné dopravované množstvo je o to väčšie:

- čím menšie sú nasávacie a dopravné výšky
- čím väčšie sú priemery používaných hadíc
- o čo kratšie sú používané hadice
- čím menšia je spôsobená tlaková strata pripojeného príslušenstva

Съдържание

Съдържание	BG	1
Общи указания	BG	1
Обслужване	BG	1
Грижи, обслужване	BG	2
Транспорт	BG	2
Съхранение	BG	2
Елементи от специалната окомплектовка	BG	3
Помощ при неизправности	BG	4
Технически данни	BG	5

Общи указания

Уважаеми клиенти.



Преди първото използване на Вашия уред прочетете това оригинално упътване за работа и приложените указания за безопасност. Действайте според тях. Запазете двете книжки, за да ги използвате по-късно или за евентуален следващ собственик.

Употреба по предназначение

Този уред е разработен за частна употреба и не е предвиден за натоварванията на промишлената употреба.

Производителят не поема гаранция за евентуални повреди, които са причинени поради използване не по предназначението или неправилно обслужване. Уредът е предназначен за използване като домашна водопроводна станция

Този уред е предназначен само за използване във вътрешни помещения.

Указание

Помпата не е подходяща за усилване на наличното налягане на тръбите.

Допустими течности за изпомпване

- Производствена вода
- Кладенчова вода
- Изворна вода
- Дъждовна вода
- Вода от басейни (според дозиране по предназначение на добавките)

Опазване на околната среда



Опаковъчните материали могат да се рециклират. Моля не хвърляйте опаковките при домашните отпадъци, а ги предайте на вторични суровини с цел повторна употреба.



Старите уреди съдържат ценни материали, подлежащи на рециклиране, които могат да бъдат употребени повторно. Поради това моля отстранявайте старите уреди, използвайки подходящи за целта системи за събиране.

Указания за съставките (REACH)

Актуална информация за съставките ще намерите на:

www.kaercher.com/REACH

Гаранция

Във всяка страна вадат гаранционните условия, публикувани от оторизираната от нас дистрибуторска фирма. Евентуални повреди на Вашия уред ще отстраним в рамките на гаранционния срок безплатно, ако се касае за дефект в материалите или при производство. В гаранционен случай се обърнете към дистрибутора или най-близкия оторизиран сервиз, като представите касовата бележка.

Обслужване

Описание на уреда

Фигура А

- 1 Възвратен клапан
- 2 Присъединителен адаптер за помпи G1
- 3 Затваряща тапа
- 4 Свързване G1(33,3 мм) смукателна линия
- 5 Гърловина за пълнене
- 6 Свързване G1(33,3 мм) напорна линия
- 7 Дръжка за носене
- 8 Ключ на уреда
- 9 Въздушен вентил (авто вентил) с качачка
- 10 Опорно краче с надлъжен отвор за завинтване
- 11 Индикатор на налягането
- 12 Изпускателна пробка
- 13 Захранващ кабел с щепсел

Подготовка

- Преди пускане в експлоатация проверете налягането на въздушния пълнеж в захранващия котел. При нужда допълнете в изключено състояние / състояние без налягане със стандартна въздушна помпа до 2,0 bar.
- Укрепете уреда срещу плъзгане (евентуално го завинтете).
- Отстранете затварящата тапа.
- Завинтете присъединителен адаптер в извода за всмукване на помпата (вход). Затегнете на ръка.
- Завинтете възвратен клапан на присъединителния адаптер на извода за всмукване. Затегнете на ръка.
- Свържете устойчив на вакуум всмукващ маркуч с интегриран стоп на обратния поток на всмукателната страна. (може да се закупи като специално приспособление)
- Завинтете присъединителен адаптер в извода за налягане на помпата (изход). Затегнете на ръка.
- Свържете напорен тръбопровод.

Фигура В

- Завинтете капака към щутцера за запълване и запълнете с вода, докато започне да прелива.
- Завинтете капака здраво върху гърловината за пълнене.
- Порорете наличните спирателни вентили в напорния тръбопровод.

Указание

Дори минималната липса на херметичност води до грешни функции.

- При липса на херметичност уплътнете всички връзки с подходящо уплътняващо средство (напр. тефлонова лента), за да избегнете грешни функции поради утечки или засмукване на въздух.

Постоянна инсталация

При постоянна инсталация помпата може да бъде завинтена към подходяща повърхност.

→ Завинтете опорните крачета с подходящи винтове върху равна повърхност.

Допълнително при постоянна инсталация от напорната страна се препоръчва да се монтира гъвкав компонент, като напр. гъвкав изравнителен напорен маркуч (вижте специални принадлежности). Това има следните предимства:

- Повече гъвкавост при разполагането и монтажа.
- Намаляване на шумовете, тъй като по тръбопроводните тръби не се предават вибрации.
- При по-малко утечки помпата се изключва по-рядко.

Указание

За да се улесни по-късното изпразване и изпускане на налягането на системата, Ви препоръчваме да монтирате спирателен кран между помпата и напорния тръбопровод.

(не се съдържат в обема на доставка)

При изпразване на помпата чрез затваряне на спирателния кран може да се предотврати изтичане на вода от напорния тръбопровод.

Експлоатация

- Включете щепсела в контакта.
- Включете уреда от прекъсвача на уреда.

⚠ **Внимание**

Помпата потегля веднага. Изчакайте, докато помпата засмуче и изпомпва равномерно, след това свържете спирателните вентили в напорния тръбопровод. След достигане на налягането на изключване пневматичният прекъсвач изключва мотора. Сега захранващият котел е напълнен, домашната помпена станция е готова за работа.

При липсване на подаване на вода налягането на изключване не се достига, пневматичният прекъсвач вече не може да изключи уреда. поради това водата в главата на помпата се загрява.

За да се избегне увреждане на помпата поради прегряване, при прегряване захранването с ток се прекъсва от термо прекъсвача.

След охлаждане захранването с ток отново се възстановява..

За редовно предпазване от недостиг на вода препоръчваме използване на предпазител при сух ход (вижте Специални принадлежности)..

Внимание

Системата е под налягане!

(За налягането вижте глава "Технически данни")

Край на работата

- Изключете уреда от прекъсвача на уреда.
- Извадете щепсела от контакта.

Грижи, обслужване

⚠ **ОПАСНОСТ**

Преди всяко обслужване уредът да се изключва и щепселът да се изважда от контакта.

Поддръжка

Отворете свързаните спирателни вентили за изпускане на налягането и отново ги затворете. Системата е без налягане.

→ При транспортиране на вода с добавки изплаквайте помпата след всяка употреба с чиста вода.

Поддръжка

→ На половин година проверявайте налягането на въздушния пълнеж в захранващия резервоар. Еwent. допълнете в изключено състояние / без налягане до 2,0 bar (изключете уреда, отворете крана за вода).

Фигура **C**

Въздушният вентил се намира под капака. Развийте капака по посока обратна на часовниковата стрелка.

Транспорт

⚠ **ПРЕДПАЗЛИВОСТ**

За да се избегнат злополуки или наранявания при транспортиране, вземете под внимание теглото на уреда (виж техническите данни).

Ръчен транспорт

→ Повдигнете уреда за дръжката и го носете.

Транспорт в превозни средства

→ Осигурете уреда против изплъзване и преобръщане.

Съхранение

⚠ **ПРЕДПАЗЛИВОСТ**

За да се избегнат злополуки или наранявания при избора на мястото за съхранение, вземете под внимание теглото на уреда (виж техническите данни).

Съхранение на уреда

- Преди съхранение изпразнете напълно уреда.
- Уреда да се съхранява на място, където не може да замръзне.

Елементи от специалната окомплектовка

Изображенията на посочените по-долу специални принадлежности ще намерите на страница 4 на тази инструкция.

6.997-343.0	Предварителен филтър за помпа, малък (протичане до 4000 л/ч)	Предварителен филтър за помпа за всички стандартни помпи без интегриран филтър. За защита на помпите от груби частици замърсяване или пясък. Финият филтър може да се мие. За помпи със свързваща резба G1 (33,3 мм).
6.997-350.0	Всмукателна гарнитура 3,5 м, 3/4"	Напълно готов за свързване, устойчив на вакуум спирален маркуч с всмукателен филтър и възвратен клапан. Използва се и за удължител на всмукателния маркуч. За помпи със свързваща резба G1 (33,3 мм).
6.997-349.0	Всмукателна гарнитура 7,0 м, 3/4"	
6.997-348.0	Всмукателен маркуч 3,5 м, 3/4"	Напълно готов за свързване, устойчив на вакуум спирален маркуч за директно свързване към помпи. За удължаване на всмукателната гарнитура или за приложение със смукателни филтри. За помпи със свързваща резба G1 (33,3 мм).
6.997-359.0	Присъединителен елемент за помпата G1 (33,3мм) вкл. Възвратен клапан	Устойчиво на вакуум свързване на маркучите към помпата. За помпи със свързваща резба G1 (33,3 мм) и маркучи 3/4" както и 1", включително холендрова гайка, клема за маркуч, плоско уплътнение и възвратен клапан. ВНИМАНИЕ → Не монтирайте намиращия се в комплекта възвратен клапан!
6.997-347.0	Устойчив на вакуум спирален маркуч, на метър, 25 м, 3/4"	Устойчив на вакуум спирален маркуч. На метър за разрязване на индивидуални дължини на маркуча. Комбиниран с присъединителни елементи и всмукателни филтри на Kärcher, които могат да се прилагат като индивидуална всмукателна гарнитура.
6.997-346.0	Устойчив на вакуум спирален маркуч, на метър, 25 м, 1"	
6.997-345.0	Всмукателен филтър Basic 3/4" (19mm)	За присъединяване към всмукателен маркуч на метър. Възвратният клапан предотвратява обратното изтичане на подаваната вода и по този начин скъсява времето за следващото засмукване.. Включително клема за маркуча.
6.997-342.0	Всмукателен филтър с възвратен клапан, Basic, 1"	
6.997-341.0	Всмукателен филтър с възвратен клапан, Premium	За присъединяване към всмукателен маркуч на метър. Възвратният клапан предотвратява обратното изтичане на подаваната вода и по този начин скъсява времето за следващото засмукване.. Здраво изпълнение от метал и пластмаса. Пасва на маркучи 3/4"(19mm) и 1"(25,4mm). Включително клема за маркуча.
6.997-360.0	Всмукателен маркуч за тръбопроводи 0,5 м, 3/4"	Устойчив на вакуум маркуч за намаляване на шумовете при постоянна инсталация. 1" (25.4mm) Маркуч с двустранна G1(33,3mm) присъединителна резба. Внимание: Всмукателният маркуч не бива да се използва като напорен маркуч.
6.997-340.0	Присъединителен комплект Premium	За свързване на 3/4" (19 mm) маркучи за вода към помпи с G1 (33,3 mm) присъединителна резба. За повишено протичане на вода.
6.997-417.0	Изравнителен напорен маркуч 3/4" (19mm), 1m	Присъединителен маркуч за изравняване на налягането в домашната водна инсталация. За свързване на помпата към устойчивата тръбопроводна система. Освен това вътрешният обем на резервоара в маркуча предотвратява честото включване и изключване на помпата. Свързваща резба G1 (33,3 мм).
6.997-355.0	Предпазител за сух ход	Щом през помпата не протича вода, защитата от сух ход защитава помпата от увреждания и я изключва автоматично. С G1" (33,3mm) присъединителна резба.
6.997-546.0	Предпазител за сух ход Тип E (CEE7/5) Версия за страните BE, CZ, ES, FR, PL SK	
6.997-356.0	Превключвател на поплавъка	Включва или изключва автоматично помпата в зависимост от нивото на водата във водния резервоар. С 10 м специален присъединителен кабел.

Помощ при неизправности

⚠ ОПАСНОСТ

За да се избегнат усложнения, ремонтите и монтажа на резервни части на уреда да се извършват само от оторизирания сервиз.

Преди всички дейности по уреда той да се изключи и да се извади щепсела.

Неизправност	Причина	Отстраняване
Помпата не работи или не изпомпва	Въздух в помпата	вижте глава „Подготовка“.
	Въздухът може да не може да излиза откъм напорната страна	Отворете пробката от напорната страна
	Няма налична вода.	Проверете резервоара за вода.
Помпата не работи или спира внезапно по време на работа	Прекъснато захранване с електричество	Да се проверят предпазителите и електрическите връзки
	Защитното термореле в мотора е изключило помпата поради прегряване на мотора.	Да се извади щепсела, помпата да се остави да се охлади, да се почисти областта на засмукване, да се предотврати ход на сухо
Помпата се изключва сама и отново се включва	Термо предпазителят е изключил помпата за защита от прегряване респ. я е включил отново след охлаждане.	За да се изключи повторение, системата трябва да бъде проверена за утечки и да бъде уплътнена.
След изключването моторът тръгва веднага отново	Налягането в системата се губи	Проверете връзките вкл. уплътненията и изхода на вода. Дори и минималната липса на херметичност влияе на експлоатацията.
	Въздушното налягане в захранващия резервоар е твърде ниско.	Напълнете захранващия резервоар с 2,0 bar. Вижте глава „Поддръжка“.
	Възвратният вентил не затваря правилно	Проверете възвратния вентил от смукателната страна.
	Мембрана в напорния резервоар дефектна	Сменете мембраната
Мощността намалява или е много малка	Замърсен всмукателен филтър или възвратен клапан (специална принадлежност)	Почистете всмукателния филтър респ. възвратния клапан
	Мощността на помпата зависи от напора и от свързаната периферия.	Спазвайте макс. височина на засмукване, вижте техническите данни, при необх. друг диаметър на маркуча или друга дължина на маркуча.
Вибриращ шум при изземване на вода	Мембраната в напорния котел вибрира	Шум, предизвикан от работата, който може да бъде предотвратен с намаляване на налягането във въздухопровода в разходния котел

При въпроси и повреди Вашият дистрибутор на "Керхер" ще Ви помогне с удоволствие. Адресите ще намерите на задната страница.

Технически данни

		ВР 3 дом
Напрежение	V	230
Честота	Hz	50
Мощност P _{НОМ.}	W	800
Макс. количество на засмукване	л/ч	3000
Макс. височина на засмукване	м	7
Максимално налягане на помпата	MPa (bar)	0,36 (3,6)
Работно налягане	MPa (bar)	0,17 - 0,28 (1,7 - 2,8)
Максимално налягане на въздушното запълване в разходния котел	MPa (bar)	0,18 - 0,2 (1,8 - 2,0)
Максимално допустимо вътрешно налягане в разходния котел	MPa (bar)	0,50 (5,0)
Тегло	кг	11,5

Запазваме си правото на технически изменения!

Работното налягане и дебитът зависят от височината на засмукване и от свързаната периферия!

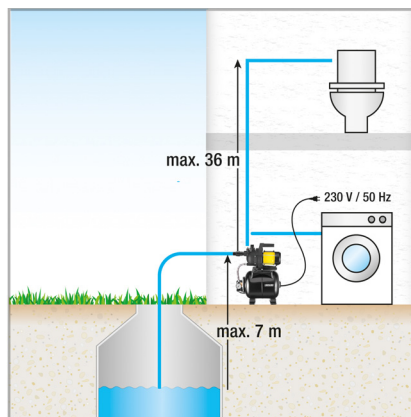
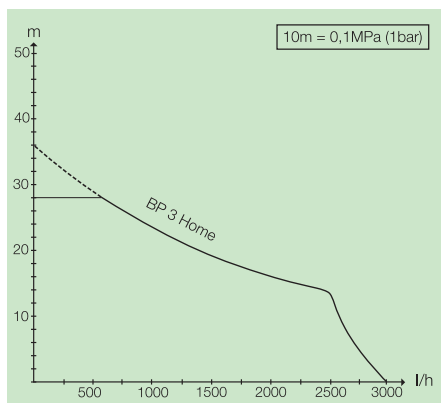

Възможният дебит е толкова по-голям:

- колкото по-малки са височините на засмукване и подаване
- колкото по-големи са диаметрите на използваните маркучи
- колкото по-къси са използваните маркучи
- колкото по-малки загуби на налягане се предизвикват от свързаните принадлежности

Sisukord

Sisukord	ET	1
Üldmärkusid	ET	1
Käsitsemise	ET	1
Hooldus	ET	2
Transport	ET	2
Hoiulepanek	ET	2
Erivarustus	ET	3
Abi häärete korral	ET	4
Tehnilised andmed	ET	5

Üldmärkusid

Väga austatud klient



Enne seadme esmakordset kasutamist lugege see originaalkasutusjuhend ja juuresolevad ohutusnõuded läbi. Toimige vastavalt. Hoidke need mõlemad vihikud hilisemaks kasutamiseks või järgmisele omanikule alles.

Sihipärane kasutamine

See seade töötati välja erakasutuseks ega ole ette nähtud professionaalse kasutamiseks kaasnevaks koormuseks.

Tootja ei vastuta võimalike kahjude eest, mis on tingitud seadme mittesihipärasest kasutamisest või valest käitamisest.

Seade on mõeldud kasutamiseks koduse veevärgina. Seade on mõeldud ainult kasutamiseks siseruumides.

Märkus

Pump ei sobi olemasoleva veesurve tugevdamiseks.

Pumpamiseks lubatud vedelikud

- Tarbevesi
- Kaevuvesi
- Allikavesi
- Vihmavesi
- ujulavesi (eeldusel, et lisaaineid doseeritakse sihipäraselt)

Keskonnakaitse



Pakendmaterjalid on taaskasutatavad. Palun ärge visake pakendeid majapidamisprahi hulka, vaid suunake need taaskasutusse.



Vanad seadmed sisaldavad taaskasutatavaid materjale, mis tuleks suunata taaskasutusse. Palun likvideerige vanad seadmed seetõttu vastavate kogumissüsteemide kaudu

Märkusi koostisainete kohta (REACH)

Aktuaalse info koostisainete kohta leiate aadressilt:

www.kaercher.com/REACH

Garantii

Igas riigis kehtivad meie volitatud müügiesindaja antud garantiitingimused. Seadmel esinevad rikked kõrvaldame garantiiajal tasuta, kui põhjuseks on materjali- või valmistusviga. Garantiiuhtumisi korral palume pöörduda müüja või lähima volitatud klienditeenistuse poole, esitades ostu tõendava dokumendi.

Käsitsemise

Seadme osad

Joonis A

- 1 Tagasilöögentiil
- 2 Ühenduse adapter pumpadele G1
- 3 Kork
- 4 Ühendus G1(33,3mm) imivoolik
- 5 Lisamisava
- 6 Ühendus G1(33,3mm) survevoolik
- 7 Kandesang
- 8 Seadme lüliti
- 9 Õhuventiil (automaatklapp) korgiga
- 10 Tugijalg pikerguse avaga kinnikeeramiseks
- 11 Rõhunäit
- 12 Väljalaskekruvi
- 13 Toitejuhe, pistikuga

Ettevalmistus

- Enne kasutuselevõttu kontrollige õhurõhku katlas. Vajadusel suurendage rõhku väljalülitatud / rõhuvabas katlas 2,0 baarini, kasutades tavalist õhupumpa.
- Fikseerige seade libisemahakkamise vastu (nt kruvidega).
- Võtke kork ära.
- Kruvige ühendusadapter pumba imiliitmikku (sissevõtt).
- Keerake käega kinni.
- Kruvige tagasilöögiklapp imiliitmiku ühenduse adapterile.
- Keerake käega kinni.
- Ühendage vaakumikindel imivoolik koos integreeritud tagasivoolutõkkega imiküljele. (võimalik tellida lisavarustusena)
- Kruvige ühendusadapter pumba surveliitmikku (väljavool).
- Keerake käega kinni.
- Ühendage survevoolik.

Joonis B

- Kruvige täitetsilt kaas ja valage sisse vett, kuni vett hakkab üle voolama.
- Kruvige kaas tugevasti täitetsile tagasi.
- Avage rõhutoru olemasolevad lukustusventiilid.

Märkus

Isegi väikesed lekked põhjustavad talitlushäireid.

- Lekete korral tihendage kõiki ühenduskohti sobiva tihendusvahendiga (nt teflonlindiga), et vältida lekkest või õhu sisseimemisest tingitud talitlushäireid.

Püsipaigaldus

Püsipaigalduse korral võib pumba kruvida sobivale pinnale.

→ Keerake tugijalad sobivate kruvidega tasasele pinnale kinni.

Lisaks soovitame püsipaigalduse korral monteerida rõhupoolele painduv komponent, nt painduv rõhu kompensatsioonivoolik (vt lisavarustus). Sellel on järgmised eelised:

- Suurem paindlikkus kohalepanekul ja paigaldamisel.
- Mõra vähenemine, sest võnked ei kandu torudele edasi.
- Väikeste lekete korral lülitub pump harvemini.

Märkus

Et muuta lihtsamaks süsteemi hilisem tühjendamine ja survetustamine, soovitame paigaldada pumba ja survevooliku vahele lukustuskraani.

(ei sisaldu tarnekomplektis)

Pumba tühjendamisel saab kraani sulgedes ära hoida, et vesi survevoolikust välja voolab.

Käitamine

- Torgake võrgupistik seinakontakti.
- Lülitage seade seadmөлүlitist sisse.

⚠ **NB!**

Pump käivitub kohe. Oodake, kuni pump vedelikku sisse võtab ja ühtlaselt pumpab, seejärel sulgege survevooliku lukustusventiil. Pärast väljalülitusrõhu saavutamist lülitab survelüli mootori välja. Katel on nüüd täis, hüdrofoor on tööks valmis.

Kui puudub vee pealevool, ei saavutata väljalülitusrõhku, rõhulüli ei saa seadet enam välja lülitada. Seeläbi soojeneb vesi pumbapeas.

Et vältida pumba ülekuumenemisest tingitud kahjustusi, katkestab termolüli ülekuumenemise korral vooluvarustuse.

Pärast jahtumist taastatakse vooluvarustus.

Soovitame regulaarseks kaitseks veepuuduse vastu kasutada kuivkäigukaitset (vt lisavarustus).

NB!

Süsteem on rõhu all!

(Rõhu kohta vt peatükist „Tehnilised andmed“)

Töö lõpetamine

- Lülitage seade seadmөлүlitist välja.
- Tõmmake võrgupistik seinakontaktist välja.

Hooldus

⚠ **OHT**

Lülitage enne kõiki hooldustöid seade välja ja tõmmake võrgupistik välja.

Hooldus

Avage ja sulgege uuesti rõhualandi ühendatud lukustusventiilid. Süsteemis ei ole rõhku.

→ lisanditega vee töötlemisel tuleb pump pärast iga kasutamist puhta veega läbi pesta.

Hooldus

→ Kord poole aasta tagant tuleb kontrollida õhutäite rõhku katlas. Vajaduse suurendage väljalülitatud / rõhuvabas seisundis 2,0 baarini (seade välja lülitada, kraan avada).

Joonis 6

Õhuventiil asub katte all. Kruvige kate vastupäeva mahha.

Transport

⚠ **ETTEVAATUS**

Et vältida transportimisel õnnetusjuhtumeid või vigastusi, tuleb jälgida seadme kaalu (vt tehnilised andmed).

Käsitsi transportimine

→ Tõstke seade kandesangast üles ja kandke.

Transportimine sõidukites

→ Kinnitage seade libisemise ja ümbermineku vastu.

Hoiolepanek

⚠ **ETTEVAATUS**

Et vältida transportimisel õnnetusjuhtumeid või vigastusi, tuleb ladustamiskoha valikul jälgida seadme kaalu (vt tehnilised andmed).

Seadme ladustamine

- Enne hoiolepanekut tühjendage seade täielikult.
- Hoidke seadet kohas, kus pole jäätumisohtu.

Erivarustus

Alljärgnevalt loetletud lisavarustuse joonised leiata selle kasutusjuhendi leheküljelt 4.

6.997-343.0	Pumba eelfilter, väike (läbi- vool kuni 4000 l/h)	Pumba eelfilter kõigile levinud pumpadele, millel puudub integreeritud filter Pumpade kaitseks jämedate mustuseosakeste või liiva eest. Peenfiltrit saab pesta. G1 (33,3 mm) ühenduskeermetega pumpadele.
6.997-350.0	Sissevõtugarnituur 3,5 m, 3/4"	Täiesti ühendusvalmis vaakumkindel spiraalvoolik imifiltri ja tagasivoolustopiga. Saab kasutada ka imivooliku pikendusena. G1 (33,3 mm) ühenduskeermetega pumpadele.
6.997-349.0	Sissevõtugarnituur 7,0 m, 3/4"	
6.997-348.0	Imivoolik 3,5 m, 3/4"	Täiesti ühendusvalmis vaakumkindel spiraalvoolik otseühendamiseks pumpadega. Imigarnituuri pikendamiseks või kasutamiseks koos imifiltritega. G1 (33,3 mm)-ühenduskeermega pumpadele.
6.997-359.0	Pumba ühendusdetail G1 (33,3mm) koos tagasilöögiklapiga	Voolikute vaakumkindel ühendamine pumbaga. Pumpadele G1 (33,3 mm)-ühenduskeermega ja 3/4" ning 1" voolikutega, sh umbmutter, voolikuklemm, lametihend, tagasilöögiklapp. TÄHELEPANU → <i>Ärge paigaldage komplektis sisalduvat tagasilöögiklappi!</i>
6.997-347.0	Vaakumkindel spiraalvoolik, müüakse meetri kaupa, 25 m, 3/4"	Vaakumkindel spiraalvoolik. Müüakse meetri kaupa ja lõigatakse vajaliku pikkusega voolikud. Kombineeritult Kärcheri ühendusdetailide ja Kärcheri imifiltritega saab kasutada individuaalse sissevõtugarnituurina.
6.997-346.0	Vaakumkindel spiraalvoolik, müüakse meetri kaupa, 25 m, 1"	
6.997-345.0	Imifilter Basic 3/4" (19 mm)	Ühendamiseks meetri kaupa müüdava imivoolikuga. Tagasivoolustopp takistab pumbatud vee tagasivoolamist ja lühendab nii uut sissevõtuaega. Koos voolikuklemmiga.
6.997-342.0	Tagasivoolustopiga imifilter, Basic, 1"	
6.997-341.0	Tagasivoolustopperiga imifilter, Premium	Ühendamiseks imivoolikuga - meetrikaup. Tagasivoolustopper takistab vee tagasivoolamist ja lühendab seeläbi uut sissevõtuaega. Tugev metallist ja plastmassist teostus. Sobib 3/4" (19 mm) või 1" (25,4 mm) voolikutele. Koos voolikuklemmiga.
6.997-360.0	Imivoolik torustikele 0,5 m, 3/4"	Vaakumkindel voolik müra vähendamiseks statsionaarse paigaldamise korral. 1"(25,4 mm) voolik mõlemapoolse G1(33,3 mm) keermesühendusega. Tähelepanu: Imivoolikut ei tohi kasutada survevoolikuna.
6.997-340.0	Ühenduskomplekt Premium	3/4" (19 mm) veevoolikute ühendamiseks G1 (33,3 mm) ühenduskeermega pumpadega. Suurema vee läbivoolu jaoks.
6.997-417.0	Rõhu kompensatsioonivoolik 3/4" (19mm), 1m	Ühendusvoolik rõhu kompenseerimiseks kodumajapidamisse paigaldamise korral. Pumba ühendamiseks jäikade torustikega. Lisaks hoiab vooliku sisemine talletusvõime ära pumba sagedase sisse- ja väljalülitamise. G1 (33,3 mm)-ühenduskeere.
6.997-355.0	Kuivkaitse	Kui pumbas ei ole vett, kaitseb kuivakaitse pumba kahjustuste eest ja lülitab pumba automaatselt välja. G1" (33,3 mm) keermesühendusega.
6.997-546.0	Kuivkaitse Tüüp E (CEE7/5) Riigi versioon BE, CZ, ES, FR, PL SK	
6.997-356.0	Ujuki lüliti	Lülitab pumba olenevalt veepaagi veetasemest automaatselt sisse ja välja. 10 m spetsiaal-ühenduskaabliga.

Abi häirete korral

⚠ OHT

Et vältida ohtlikke olukordi, tohib remonttöid ja varuosade paigaldamist teostada ainult volitatud klienditeenindus. Enne kõiki töid seadme juures tuleb seade välja lülitada ja pistik seinakontaktist välja tõmmata.

Rike	Põhjus	Kõrvaldamine
Pump töötab, aga ei pumpa	Pumbas on õhku	vt ptk „Ettevalmistus“
	Õhk ei pääse rõhu poolelt välja.	Avage rõhu poolel õhu väljalaskekoht
	Vett ei ole.	Kontrollige veepaaki.
Pump ei käivitu või jääb töö käigus ootamatult seisma	Vooluvarustus katkenud	Kontrollige kaitsmeid ja elektriühendusi
	Mootori termostaat lülitas pumba mootori ülekuumenemise tõttu välja.	Tõmmake toitepistik välja, laske pumbal jahtuda, puhastage imiala, vältige kuival töötamist
Pump lülitub automaatselt välja ja uuesti sisse	Termostaat lülitas pumba kaitseks ülekuumenemise eest välja ning pärast jahtumist uuesti sisse.	Et olukord ei korduks, tuleks kontrollida lekete olemasolu süsteemis ja need tihendada.
Mootor käivitub pärast väljalülitamist kohe uuesti	Süsteem kaotab rõhku	Kontrollige ühendusi ja tihendeid ning vee väljavoolu. Vähimadki lekked avaldavad mõju seadme tööle.
	Õhurõhk katlas on liiga madal.	Täitke katel 2,0 baarise rõhuga. Vt ptk „Hooldus“
	Tagasilöögiventil ei sulgu korralikult	Kontrollige imipoolel tagasilöögiventili.
	Survekatla membraan defektne	Laske membraan välja vahetada
Võimsus kahaneb või on liiga väike	Imifilter või tagasilöögilapp (lisavarustus) määrdunud	Puhastage imifiltrit või tagasilöögiklappi (lisavarustus)
	Pumba pumpamisvõimsus sõltub vedeliku kõrgusest ja ühendatud lisaseadmetest	Ärge ületage maks. pumpamiskõrgust, vt tehnilisest andmetest, vajadusel valige teistsugune vooliku läbimõõt või erinev vooliku pikkus
Vett võttes kostub vibreeriv heli	Survekatla membraan vibreerib	Tööst tingitud heli, mille saab kõrvaldada, kui vähendada katla õhuga täitmise rõhku.

Küsimuste ja rikete korral aitab teid Kärcher'i filiaal. Aadressi vt tagaküljelt.

Tehnilised andmed

		BP 3 Home	
Pinge	V	230	
Sagedus	Hz	50	
Võimsus P_{nimi}	W	800	
Maks. pumpamiskogus	l/h	3000	
Maks. imikõrgus	m	7	
Maks. pumba surve	MPa (bar)	0,36	(3,6)
Töörõhk	MPa (bar)	0,17 - 0,28	(1,7 - 2,8)
Maks. õhutäite rõhk katlas	MPa (bar)	0,18 - 0,2	(1,8 - 2,0)
Maks. lubatud sisemine rõhk katlas	MPa (bar)	0,50	(5,0)
Kaal	kg	11,5	

Tehniliste muudatuste õigused reserveeritud!

Töörõhk ja pumpamisvõimsus sõltuvad imikõrgusest ja ühendatud lisaseadmetest!

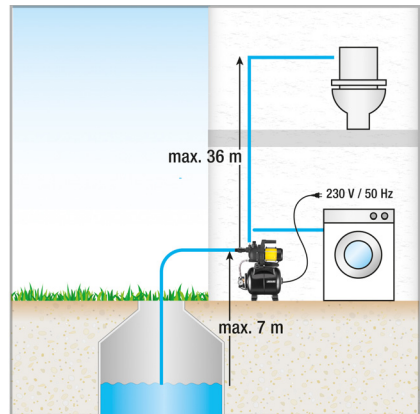
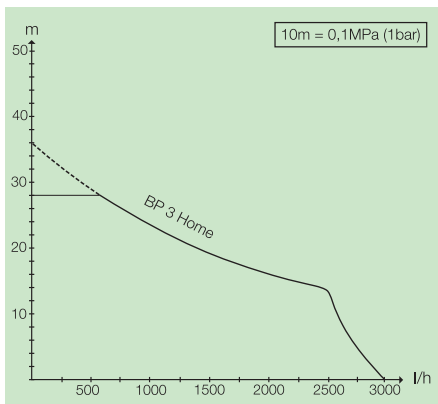

Võimalik pumbatav vedelikuhulk on seda suurem,

- mida väiksem on sissevõtu ja tõstekõrgus
- mida suurem on kasutatud voolikute läbimõõt
- mida lühemad on kasutatud voolikud
- mida vähem rõhulangust põhjustavad ühendatud tarvikud

Satura rādītājs

Satura rādītājs	LV	1
Vispārējās piezīmes	LV	1
Apkalpošana	LV	1
Kopšana, tehniskā apkope	LV	2
Transportēšana	LV	2
Glabāšana	LV	2
Speciālie piederumi	LV	3
Palīdzība darbības traucējumu gadījumā	LV	4
Tehniskie dati	LV	5

Vispārējās piezīmes

Godājamais klient!



Pirms uzsākt aparāta lietošanu, izlasiet šo oriģinālo lietošanas instrukciju un pievienotos drošības norādījumus. Rīkojieties saskaņā ar tiem. Saglabājiet abus izdevumus vēlākai izmantošanai vai nodošanai nākošajam īpašniekam.

Noteikumiem atbilstoša lietošana

Šis aparāts tika izstrādāts privātai lietošanai un nav paredzēts profesionālās lietošanas prasībām.

Ražotājs neatbild par iespējamajiem bojājumiem, kas radušies netabilstošas izmantošanas vai nepareizas lietošanas rezultātā.

Aparāts paredzēts izmantošanai mājāsaimniecības ūdensapgādes sistēmā.

Šis aparāts ir paredzēts tikai lietošanai iekštelpās.

Norāde

Sūknis nav paredzēts ūdensvadā pastāvošā spiediena paaugstināšanai.

Pieļaujamie sūknējamie šķidrumi

- Saimniecības ūdens
- Akas ūdens
- Avota ūdens
- Lietus ūdens
- Baseina ūdens (noteikts pievienoto ķīmisko vielu devu daudzums)

Vides aizsardzība



Iepakojuma materiālus ir iespējams atkārtoti pārstrādāt. Lūdzu, neizmetiet iepakojumu kopā ar mājāsaimniecības atkritumiem, bet gan nogādājiet to vietā, kur tiek veikta atkritumu otrreizējā pārstrāde.



Nolietotās ierīces satur noderīgus materiālus, kurus iespējams pārstrādāt un izmantot atkārtoti. Tādēļ lūdzam izlietēt vecās ierīces ar atbilstošu savākšanas sistēmu starpniecību.

Informācija par sastāvdaļām (REACH)

Aktuālo informāciju par sastāvdaļām atradīsiet:

www.kaercher.com/REACH

Garantijas nosacījumi

Katrā valstī ir spēkā mūsu uzņēmuma atbildīgās sabiedrības izdotie garantijas nosacījumi. Garantijas termiņa ietvaros iespējamais Jūsu iekārtas darbības traucējumus mēs novērsīsim bez maksas, ja to cēlonis ir materiāla vai ražošanas defekts. Garantijas remonta nepieciešamības gadījumā ar pirkumu apliecināšanu dokumentu griežieties pie tirgotāja vai tuvākajā pilnvarotajā klientu apkalpošanas dienestā.

Apkalpošana

Aparāta apraksts

Attēls **A**

- 1 Pretvārsts
- 2 Pieslēguma adapteris sūkņiem G1
- 3 Aizbāznis
- 4 Pieslēgums G1(33,3mm) sūkšanas vadam
- 5 Uzpildīšanas uzgalis
- 6 Pieslēgums G1(33,3mm) spiedvadam
- 7 Rokturis aparāta pārnēsāšanai
- 8 Aparāta slēdzis
- 9 Gaisa vārsts (automātiskais vārsts) ar vāciņu
- 10 Balsta kāja ar iegarenu caurumu saskrūvēšanai
- 11 Spiediena indikators
- 12 Noplūdes skrūve
- 13 Tikla pieslēgšanas kabelis ar spraudni

Sagatavošana

- ➔ Pirms ekspluatācijas sākšanas pārbaudiet iepildītā gaisa spiedienu akumulācijas tvertnē. Vajadzības gadījumā izslēgtā / bezspiediena stāvoklī paaugstiniet līdz 2,0 bar, izmantojot tirdzniecībā pieejamu gaisa sūkni.
- ➔ Nodrošiniet aparātu pret izslīdēšanu (ja nepieciešams, pieskrūvējiet).
- ➔ Noņemiet aizbāzni.
- ➔ Ieskrūvējiet pieslēguma adapteru sūkņa sūkšanas pieslēgumā (ieeja). Pievelciet ar roku.
- ➔ Uzskrūvējiet pretvārstu uz sūkšanas pieslēguma adaptera. Pievelciet ar roku.
- ➔ Sūkšanas pusē pieslēdziet vakuumizturīgu sūkšanas šļūteni ar integrētu pretvārstu. (pieejama kā papildpiederums)
- ➔ Ieskrūvējiet pieslēguma adapteru sūkņa spiediena pieslēgumā (izeja). Pievelciet ar roku.
- ➔ Pieslēdziet spiedvadu.

Attēls **B**

- ➔ Noskrūvējiet uzpildīšanas uzgaļa vāciņu un piepildiet pilnu ar ūdeni.
- ➔ Vāciņu uzskrūvējiet cieši uzpildīšanas uzgalim.
- ➔ Atveriet spiedvadā esošos slēgvārstus.

Norādījums

- Pat vismazākā noplūde rada darbības traucējumus.
- ➔ Noplūdes gadījumā noblīvējiet visus savienojumus ar piemērotu blīvēšanas materiālu (piem., teflona lenti), lai novērstu darbības traucējumus sūces vai gaisa iesūkšanas rezultātā.

Stacionārā instalācija

Stacionārās instalācijas gadījumā sūkni var pieskrūvēt uz piemērotas virsmas.

→ Pieskrūvējiet balsta kājas pie līdzenas virsmas, izmantojot piemērotas skrūves.

Stacionārās instalācijas gadījumā papildus spiediena pusē ieteicams piemontēt elastīgu komponentu, kā, piem., elastīgu spiediena izlīdzināšanas šļūteni (skatīt papildpiederumus). Tam ir šādas priekšrocības:

- Lielāka elastība, veicot uzstādīšanu un montāžu.
- Trokšņu samazinājums, jo uz cauruļvadiem netiek pārnestas svārstības.
- Mazāku noplūžu gadījumā sūknis izslēdzas retāk.

Norāde

Lai vienkāršotu vēlāku sistēmas iztukšošanu un spiediena samazināšanu, mēs starp sūkni un spiedvadu iesakām uzmontēt slēgvārstu.

(nav iekļauts piegādes komplektā)

Sūkņa iztukšošanas laikā, aizverot slēgvārstu, var novērst ūdens iztecēšanu no spiedvada.

Ierīces ekspluatācija

- Iespraudiet kontaktdakšu kontaktligzdā.
- Ieslēdziet aparātu ar aparāta slēdzi.

Uzmanību

Sūknis tūlīt ieslēdzas. Pagaidiet, līdz sūknis sāk darboties un sūknē vienmērīgi, tad aizveriet spiedvada slēgvārstus. Pēc izslēgšanās spiediena sasniegšanas manometriskais slēdzis izslēdz motoru. Tagad akumulators ir pilns, mājstaimniecības ūdensapgādes iekārta ir darba gatavībā.

Ja nav ūdens padeves, netiek sasniegts izslēgšanās spiediens, manometriskais slēdzis vairs nevar izslēgt aparātu. Tā rezultātā sūkņa galvā uzkarst ūdens.

Lai novērstu pārkaršanas izraisītus sūkņa bojājumus, pārkaršanas gadījumā termoslēdzis pārtrauc strāvas padevi.

Pēc atdzišanas strāvas padeve tiek atjaunota.

Lai regulāri nodrošinātu aizsardzību pret ūdens trūkumu, mēs iesakām izmantot tukšgaitas aizsardzības sistēmu (skatīt speciālos piederumus).

Uzmanību

Sistēma ir zem spiediena!

(spiedienu skat. "Tehniskajos datos")

Darba beigšana

- Izslēdziet aparātu ar aparāta slēdzi.
- Atvienojiet kontaktdakšu no kontaktligzdas.

Kopšana, tehniskā apkope

⚠ BĪSTAMI

Pirms jebkuru apkopes darbu veikšanas ierīci izslēdziet un atvienojiet to no strāvas padeves.

Kopšana

Lai samazinātu spiedienu, atveriet un atkal aizveriet pieslēgtos slēgvārstus. Sistēmā nav spiediena.

→ Sūknējot ūdeni ar piedevām, sūknis pēc katras lietošanas jāizskalo ar tīru ūdeni.

Apkope

→ Reizi pusgadā pārbaudiet iepildītā gaisa spiedienu akumulācijas tvertnē. Vajadzības gadījumā izslēgtā / bezspiediena stāvoklī palieliniet to līdz 2,0 bar (atvienojiet ierīci no strāvas, atveriet ūdens krānu).

Attēls

Gaisa vārsts atrodas zem pārsega. Noskrūvējiet pārsegu pretēji pulksteņrādītāja virzienam.

Transportēšana

⚠ UZMANĪBU

Lai novērstu negadījumus vai ievainojumus, transportējot ņemiet vērā aparāta svaru (skat. tehniskos datus).

Transportēšana ar rokām

→ Paceliet aparātu aiz roktura un nesiet.

Transportēšana automašīnās

→ Nodrošiniet aparātu pret izslīdēšanu un apgāšanos.

Glabāšana

⚠ UZMANĪBU

Lai novērstu negadījumus vai ievainojumus, izvēloties uzglabāšanas vietu ņemiet vērā aparāta svaru (skat. tehniskos datus).

Aparāta uzglabāšana

- Pirms uzglabāšanas ierīce pilnībā jāiztukšo.
- Uzglabājiet ierīci vietā, kur tā nebūs pakļauta sala iedarbībai.

Speciālie piederumi

Tālāk uzskaitīto speciālo piederumu attēlus atradīsiet šīs instrukcijas 4. lpp.

6.997-343.0	Sūkņa priekšfiltrs, mazais (caurplūde līdz 4 000 l/h)	Sūkņa priekšfiltrs visiem izplatītākajiem sūkņiem bez integrēta filtra. Sūkņu aizsardzībai pret lielām netīrumu daļiņām vai smilti. Smalkais filtrs ir mazgājams. Sūkņiem ar G1 (33,3 mm) pieslēguma vītņi.
6.997-350.0	Sūkšanas garnitūra 3,5 m, 3/4"	Pilnībā pieslēgšanai gatava, vakuumdroša spirālveida šūtene ar sūkšana filtru un pretvārstu. Izmantojama arī kā sūkšanas šūtenes pagarinājums. Sūkņiem ar G1 (33,3 mm) pieslēguma vītņi.
6.997-349.0	Sūkšanas garnitūra 7,0 m, 3/4"	
6.997-348.0	Sūkšanas šūtene 3,5 m, 3/4"	Pilnībā pieslēgšanai gatava, vakuumdroša spirālveida šūtene pieslēgšanai tieši pie sūkņiem. Sūkšanas garnitūras pagarināšanai vai izmantošanai ar sūkšanas filtriem. Sūkņiem ar G1 (33,3 mm) pieslēguma vītņi.
6.997-359.0	Sūkņa veidgabals G1 (33,3 mm) ar pretvārstu	Šūteņu vakuumdrošs pieslēgums pie sūkņa. Sūkņiem ar G1 (33,3 mm) pieslēguma vītņi un 3/4" un 1" šūtenēm, tai skaitā uz mazvuzgriezni, šūtenes apskava, plakanā blīve un pretvārsts. IEVĒRĪBAI → <i>Nemontējiet komplektā iekļauto pretvārstu!</i>
6.997-347.0	Vakuumdroša spirālveida šūtene, pārdošanā metros, 25 m, 3/4"	Vakuumdroša spirālveida šūtene. Metros pārdojama šūtene individuāla garuma šūteņu piegriešanai. Kombinācijā ar Kärcher veidgabaliem un Kärcher sūkšanas filtriem izmantojama kā individuāla sūkšanas garnitūra.
6.997-346.0	Vakuumdroša spirālveida šūtene, pārdošanā metros, 25 m, 1"	
6.997-345.0	Sūkšanas filtrs Basic 3/4" (19mm)	Pieslēgšanai pie metros pārdotās sūkšanas šūtenes. Pretvārsts novērš sūknētā ūdens atplūšanu atpakaļ un tādējādi saīsina uzsūkšanās laiku. Komplektā šūtenes apskava.
6.997-342.0	Sūkšanas filtrs ar pretvārstu, Basic, 1"	
6.997-341.0	Sūkšanas filtrs ar atpakaļplūsmas vārstu, Premium	Pieslēgšanai pie metros pārdotās sūkšanas šūtenes. Atpakaļplūsmas vārsts novērš sūknētā ūdens atplūšanu atpakaļ un tādējādi saīsina uzsūkšanās laiku. Robusts metāla-plastmasas modelis. Der 3/4" (19mm) un 1" (25,4mm) šūtenēm. Komplektā šūtenes apskava.
6.997-360.0	Sūkšanas šūtene 0,5 m, 3/4" cauruļvadiem	Vakuuma droša šūtene trokšņa mazināšanai fiksētās instalācijās. 1"(25,4mm) šūtene ar abpusēju G1(33,3mm) pieslēguma vītņi. Uzmanību: Sūkšanas šūteni nedrīkst izmantot kā spiediena šūteni.
6.997-340.0	Pieslēguma komplekts Premium	3/4" (19 mm) ūdens šūteņu pieslēgšanai pie sūkņiem ar G1 (33,3 mm) pieslēguma vītņi. Palielināta ūdens caurplūde.
6.997-417.0	Spiediena izlīdzināšanas šūtene 3/4" (19mm), 1m	Pieslēguma šūtene spiediena izlīdzināšanai mājaisaimniecības ūdens instalācijā. Lai pieslēgtu sūkni pie fiksētām cauruļvadu sistēmām. Bez tam iekšējais tīrpums šūtenē novērš biežu sūkņa ieslēgšanos un izslēgšanos. G1 (33,3 mm) pieslēguma vītne.
6.997-355.0	Tukšgaitas aizsardzības sistēma	Ja caur sūkni neplūst ūdens, tukšgaitas aizsardzības sistēma pasargā sūkni no bojājumiem un to automātiski izslēdz. Ar G1" (33,3mm) pieslēguma vītņi.
6.997-546.0	Tukšgaitas aizsardzības sistēma Tips E (CEE7/5) Valsts variants BE, CZ, ES, FR, PL SK	
6.997-356.0	Pludiņa slēdzis	Automātiski ieslēdz un izslēdz sūkni atkarībā no ūdens līmeņa ūdens rezervuārā. Ar 10m speciālo pieslēguma kabeli.

Palīdzība darbības traucējumu gadījumā

⚠ **BĪSTAMI**

Lai izvairītos no apdraudējumiem, remontdarbus un rezerves daļu iebūvi drīkst veikt tikai autorizēts klientu apkalpošanas dienests.

Pirms visiem darbiem ar ierīci, izslēdziet ierīci un atvienojiet tīkla kontaktdakšu.

Traucējums	Iemesls	Traucējuma novēršana
Sūknis ir ieslēgts bet nestrādā	Sūknī ir gaiss	skatīt nodaļu "Sagatavošanās"
	No spiediena puses nevar izkļūt gaiss	Atveriet sūkšanas avotu spiediena pusē
	Nav ūdens.	Pārbaudīt ūdens rezervuāru.
Sūknis nedarbojas vai ekspluatācijas laikā pēkšņi pārstāj darboties	Ir pārtrūkusi strāvas padeve	Pārbaudīt drošinājumus un elektriskos savienojumus
	Motora termo aizsardzības slēdzis ir izslēdzis sūkni pārkaršuša motora dēļ.	Izvelciet tīkla kontaktdakšu, ļaujiet sūknim atdzist, iztīriet sūkšanas teritoriju, novērsiet tukšgaitu
Sūknis patstāvīgi izslēdzas un ieslēdzas	Termoslēdzis ir izslēdzis sūkni, lai to pasargātu no pārkaršanas, un pēc dzesēšanas to ir ieslēdzis no jauna.	Lai novērstu atkātošanos, jāpārbauda, vai sistēmā nav noplūdes, un sistēma jānoblīvē.
Motors pēc atslēgšanas uzreiz atkal ieslēdzas	Sistēmā samazinās spiediens	Pārbaudiet savienojumus, tai skaitā blīves, un kontrolējiet ūdens izplūdi. Pat vismazākā noplūde ietekmē darbību.
	Akumulatorā ir pārāk zems gaisa spiediens.	Piepildiet akumulācijas tvertni ar 2,0 bar spiedienu. Skatīt nodaļu "Apkope"
	Pretvārsts nenošlēdz pilnībā	Pārbaudiet pretvārstu sūkšanas pusē.
	Bojāta spiediena akumulatora membrāna	Nomainiet membrānu
Samazinās vai ir pārāk maza sūknēšanas jauda	Netīrs sūkšanas filtrs vai pretvārsts (speciālais piederums)	iztīriet sūkšanas filtru vai pretvārstu (speciālais piederums)
	Sūkņa sūknēšanas jauda atkarīga no sūknēšanas augstuma un pieslēgtās perifērijas	Ievērojiet maks. sūknēšanas augstumu (skat. tehniskos datus), vajadzības gadījumā izvēlieties citu šļūtenes diametru vai citu šļūtenes garumu
Sūknējot ūdeni, dzirdams vibrējošs troksnis	Spiediena akumulatora membrāna vibrē	Darbības radīts troksnis, ko var novērst, samazinot uzpildītā gaisa spiedienu akumulatorā.

Jautājumu un aparāta darbības traucējumu gadījumā Jums labrāt sniegs padomu firmas Kärcher filiāles darbinieki. Adresi skatīt aizmugurē.

Tehniskie dati

		BP 3 Home	
Spriegums	V	230	
Frekvence	Hz	50	
Jauda P_{nom}	W	800	
Maksimālais darba apjoms	l/h	3000	
Maks. sūkšanas augstums	m	7	
Maks. sūkņa spiediens	MPa (bar)	0,36	(3,6)
Darba spiediens	MPa (bar)	0,17 - 0,28	(1,7 - 2,8)
Maks. iepildītā gaisa spiediens akumulatorā	MPa (bar)	0,18 - 0,2	(1,8 - 2,0)
Maks. pieļaujamais iekšējais spiediens akumulatorā	MPa (bar)	0,50	(5,0)
Svars	kg	11,5	

Rezervētas tiesības veikt tehniskas izmaiņas!

Darba spiediens un sūkņšanas jauda atkarīgi no sūkņšanas augstuma un pieslēgtās perifērijas!

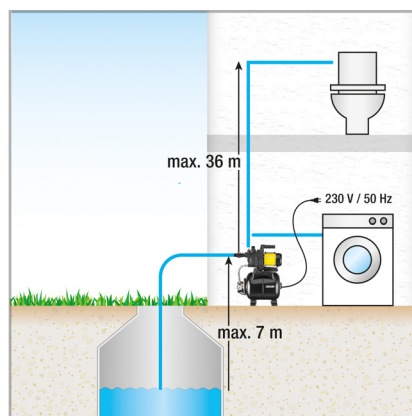
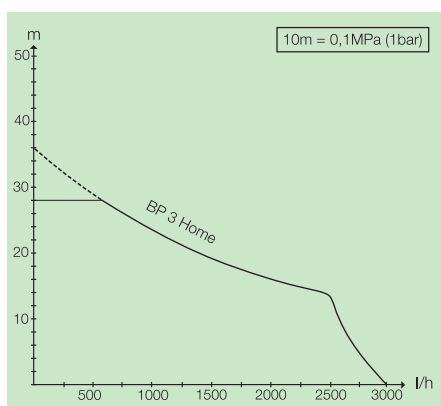

Iespējamais sūkņšanas daudzums ir par tik lielāks:

- par cik mazāks ir iesūkšanas un sūkņšanas augstums,
- par cik lielāks ir izmantoto šļūteņu diametrs,
- par cik tsākas ir izmantotās šļūtenes,
- par cik mazāku spiediena zudumu izraisa pieslēgtie piederumi.

Turinys

Turinys	LT	1
Bendrieji nurodymai	LT	1
Valdymas	LT	1
Techninė priežiūra	LT	2
Transportavimas	LT	2
Laikymas	LT	2
Specialūs priedai	LT	3
Pagalba gedimų atveju	LT	4
Techniniai duomenys	LT	5

Bendrieji nurodymai

Gerbiamas kliente.



Prieš pradėdamas naudoti įsigytą prietaisą, perskaitykite originalią naudojimo instrukciją ir pridėtus saugos reikalavimus.

Vadovaukitės šiais dokumentais. Išsaugokite abu šiuos dokumentus, kad galėtumėte naudotis jais vėliau arba perduoti kitam savininkui.

Naudojimas pagal paskirtį

Šis prietaisas skirtas naudoti namų ūkyje ir nėra pritaikytas pramoniniam naudojimui.

Gamintojas neprisima atsakomybės už galimą žalą, atsiradusią naudojant prietaisą ne pagal paskirtį ar netinkamai jį valdant.

Prietaisas skirtas naudoti namų vandentiekio sistemoje. Šis prietaisas skirtas naudoti patalpose.

Pastaba

Siurblys nepritaikytas esamam linijos slėgiui padidinti.

Pumpuoti tinkami skysčiai

- Buitinis vanduo
- Šulinio vanduo
- Šaltinio vanduo
- Lietaus vanduo
- Plaukimo baseinų vanduo (reikalingi priedai)

Aplinkos apsauga



Pakuotės medžiagos gali būti perdirbamos. Neišmeskite pakuočių kartu su buitinėmis atliekomis, bet atiduokite jas perdirbimui.



Naudotų prietaisų sudėtyje yra vertingų, antriniam žaliavų perdirbimui tinkamų medžiagų, todėl jie turėtų būti atiduoti perdirbimo įmonei. Todėl naudotus prietaisus šalinkite pagal atitinkamą antrinių žaliavų surinkimo sistemą.

Nurodymai apie sudedamąsias medžiagas (REACH)

Aktualią informaciją apie sudedamąsias dalis rasite adresu:

www.kaercher.com/REACH

Garantija

Kiekvienoje šalyje galioja mūsų įgaliotų pardavėjų nustatytos garantijos sąlygos. Galimus prietaiso gedimus garantijos galiojimo laikotarpiu pašalinsime nemokamai, jei tokių gedimų priežastis buvo netinkamos medžiagos ar gamybos defektai. Dėl garantinių gedimų šalinimo kreipkitės į savo pardavėją arba artimiausią klientų aptarnavimo tarnybą pateikdami pirmą patvirtintą kasos kvitą.

Valdymas

Prietaiso aprašymas

Paveikslas A

- 1 Atbulinis vožtuvas
- 2 Siurblių G1 jungties adapteris
- 3 Kaištis
- 4 Siurbimo vamzdžio mova G1(33,3mm)
- 5 Pripildymo atvamzdis
- 6 Pneumatinio vamzdžio mova G1(33,3mm)
- 7 Rankena
- 8 Prietaiso jungiklis
- 9 Oro vožtuvas (automobilinis) su gaubteliu
- 10 Atraminė koja su ovalia anga sąvaržai
- 11 Slėgio indikatorius
- 12 Išleidimo varžtas
- 13 Elektros laidas su kištuku

Paruošimas

- ➔ Prieš paleidimą patikrinkite resiverio oro linijos slėgį. Jei reikia, išjungę įrenginį / pašalinę slėgį įprasta oro pompa padidinkite slėgį iki 2,0 bar.
- ➔ Apsaugokite prietaisą, kad neslystų (jei reikia, priveržkite).
- ➔ Ištraukite kaištį.
- ➔ Jungiamąjį adapterį įsukite į siurblio siurbimo jungtį (įvadas). Užveržkite ranka.
- ➔ Prisukite atbulinį vožtuvą prie siurbimo žarnos jungties adapterio. Užveržkite ranka.
- ➔ Prijunkite atsparią vakuumui siurbimo žarną su atbuliniu vožtuvu siurbimo pusėje. (įsigyjamas kaip specialus priedas)
- ➔ Jungiamąjį adapterį įsukite į siurblio slėginę jungtį (išvadas). Užveržkite ranka.
- ➔ Prijunkite slėginę žarną.

Paveikslas B

- ➔ Atsukite pildymo vamzdžio dangtelį ir iki viršaus pripilkite vandens.
- ➔ Tvirtai užsukite dangtelį ant pildymo vamzdžio.
- ➔ Atidarykite uždarymo vožtuvus slėgio vamzdyje.

Pastaba

Net dėl mažiausių nesandarumų galimi veikimo sutrikimai.

- ➔ Esant nesandarumams visas jungtis užsandarinkite tinkama priemone (pvz., teflono juosta), kad dėl nuotekio ar oro įsiurbimo nesutrikėtų veikimas.

Stacionarus įrengimas

Įrengiant siurblių stacionariai, jis gali būti tvirtai prisuktas prie tinkamo paviršiaus.

→ Tinkamai varžtais priveržkite atramines kojas prie lygaus paviršiaus.

Jei įrengiate siurblių stacionariai, papildomai rekomenduojame slėginėje pusėje įrengti lankstų komponentą, pavyzdžiui, slėgio išlyginimo žarną (žr. skyrių „Specialūs priedai“). Yra šie privalumai:

- Daugiau lankstumo pastatant ir montuojant.
- Mažesnis triukšmas, kadangi vamzdžiams nepervedama vibracija.
- Siurblys rečiau išsijungia dėl nedidelių nesandarumų.

Pastaba

Siekiant palengvinti sistemos ištuštėjimą ir dekompresiją, tarp siurblio ir pneumatinio vamzdžio patariame sumontuoti blokuojamąjį čiaupą.

(netiekiami kartu su prietaisu)

Uždarius blokuojamąjį čiaupą, užtikrinama, kad ištuštinant siurblių iš pneumatinio vamzdžio netekės vanduo.

Darbas

→ Įkiškite prietaiso kištuką į rozetę.

→ Įjunkite įrenginį jo jungikliu.

⚠ Dėmesio

Siurblys pradeda veikti iš karto. Palaukite, kol siurblys pradės siurbti ir išsilygiai tiekti vandenį, tada uždarykite slėginės žarnos uždarymo vožtuvus. Kai pasiekiamas išjungimo slėgis, pneumatinis jungiklis išjungia variklį. Dabar resiveris užpildytas, namų vandentiekio sistema yra paruošta eksploatuoti.

Jei netiekiamas vanduo, nepasiekiamas išjungimo slėgis ir įrenginys nebegali būti išjungtas slėginio jungikliu. Dėl to vanduo siurblio galvoje įkaista.

Kas siurblys nebūtų pažeistas dėl perkaitimo, termostatinis jungiklis nutraukia elektros energijos tiekimą, kai temperatūra per daug pakyla.

Įrenginiui atvėsus, maitinimas atnaujinamas.

Pastoviam apsaugojimui rekomenduojame naudoti apsaugą nuo veikimo be skysčio (žr. „Specialūs priedai“).

Dėmesio

Sistemą veikia slėgis!

(Slėgis nurodytas skyriuje „Techniniai duomenys“)

Darbo pabaiga

→ Išjunkite įrenginį jo jungikliu.

→ Ištraukite prietaiso kištuką iš kištukinio lizdo.

Techninė priežiūra

⚠ PAVOJUS

Prieš pradėdami techninės priežiūros ir remonto darbus prietaisą išjunkite, o elektros laido kištuką ištraukite iš kištukinio lizdo.

Priežiūra

Atidarykite ir vėl uždarykite prijungtus uždarymo vožtuvus, kad sumažėtų slėgis. Sistemoje nėra slėgio.

→ pumpuodami vandenį su priemaišomis, po kiekvieno naudojimo išplaukite siurblių švarius vandeniu.

Techninė priežiūra

→ Kartą per pusmetį reikia patikrinti oro slėgį resiveryje. Jei reikia, išjungtoje / beslėgėje būsenoje papildykite iki 2,0 bar (ištraukite prietaiso kištuką, atsukite vandens čiaupą).

Paveikslas C

Oro vožtuvus įrengtas po uždanga. Nusukite uždangą prie laikrodžio rodyklę.

Transportavimas

⚠ ATSARGIAI

Siekiant išvengti nelaimingų atsitikimų ir sužalojimų transportuojant reikia atsizvelgti į prietaiso svorį (žr. „Techniniai duomenys“).

Transportavimo rankomis

→ Prietaisą už rankenos pakelkite į viršų ir neškite.

Transportavimas transporto priemonėmis

→ Prietaisą užfiksuokite, kad nenuslystų ir neapvirstų.

Laikymas

⚠ ATSARGIAI

Siekiant išvengti nelaimingų atsitikimų ir sužalojimų pasirenkant sandėliavimo vietą reikia atsizvelgti į prietaiso svorį (žr. „Techniniai duomenys“).

Prietaiso laikymas

→ Visiškai ištuštinkite prietaisą, jei jį ruošiatės sandėliuoti.

→ Laikykite prietaisą nuo šalčio apsaugotoje vietoje.

Specialūs priedai

Toliau pateiktų priedų paveikslus rasite šios instrukcijos 4 puslapyje.

6.997-343.0	Mažas siurblio pirminis filtras (debitas iki 4 000 l/h)	Pirminis filtras visiems siurbliams be įmontuoto vidinio filtro. Apsaugo siurblius nuo stambių nešvarumų ir smėlio. Smulkus filtras yra plaukiamas. Siurbliams su G1 (33,3 mm) sriegiu.
6.997-350.0	Siurbimo komplektas, 3,5 m, 3/4"	Visiškai paruošta naudoti, vakuumui atspari spiralinė žarna su filtru ir atgalinės srovės vožtuvu. Gali būti naudojama ir kaip siurbimo žarnos ilgintuvas. Siurbliams su G1 (33,3 mm) sriegiu.
6.997-349.0	Siurbimo komplektas, 7,0 m, 3/4"	
6.997-348.0	Siurbimo žarna, 3,5 m, 3/4"	Visiškai paruošta naudoti, vakuumui atspari spiralinė žarna, skirta jungti tiesiai prie siurblių. Tinka siurbimo komplektui ilginti arba naudoti su siurbimo filtru. Siurbliams su G1 (33,3 mm) sriegiu.
6.997-359.0	Su siurblio jungiamasis elementu G1 (33,3 mm). Atbulinis vožtuvas	Vakuumui atspari jungtis tarp siurbimo žarnos ir siurblio. Siurbliams su G1 (33,3 mm) sriegiu ir 3/4" bei 1" žarnos, su gaubiamąją veržle žarnos užspaudikliu, plokščiu sandarikliu ir atbuliniu vožtuvu. DĖMESIO → <i>Nemontuokite rinkinyje esančio atbulinio vožtuvo!</i>
6.997-347.0	Vakuumui atspari spiralinė žarna, parduodama metrais, 25 m, 3/4"	Vakuumui atspari spiralinė žarna. Parduodama metrais ir gali būti individualiai pritaikyta pagal ilgį. Kartu su „Kärcher“ jungiamaisiais elementais ir „Kärcher“ siurbimo filtru gali būti naudojama kaip siurbimo komplektas.
6.997-346.0	Vakuumui atspari spiralinė žarna, parduodama metrais, 25 m, 1"	
6.997-345.0	Siurbimo filtras Basic 3/4" (19mm)	Skirtas jungti prie metrais parduodamos siurbimo žarnos. Atgalinės srovės vožtuvas užtikrina, kad pumpuojamas vanduo netekėtų atgal ir šitaip sutrumpina pakartotinio įsiurbimo trukmę. Su žarnos užspaudikliu.
6.997-342.0	Siurbimo filtras su atgalinės srovės vožtuvu, Basic, 1"	
6.997-341.0	Siurbimo filtras su atgalinės srovės vožtuvu, Premium	Skirtas jungti prie metrais parduodamos siurbimo žarnos. Atgalinės srovės vožtuvas užtikrina, kad pumpuojamas vanduo netekėtų atgal ir šitaip sutrumpina pakartotinio įsiurbimo trukmę. Ypač tvirta metalo ir plastiko konstrukcija. Tinka 3/4" (19mm) ir 1" (25,4mm) žarnos. Su žarnos užspaudikliu.
6.997-360.0	Siurbimo žarna vamzdžiui, 0,5 m, 3/4"	Vakuumui atspari žarna mažinanti tvirtai įrengtos sistemos triukšmą. 1" (25,4mm) žarna su G1 (33,3mm) sriegiu. Dėmesio! Siurbimo žarnos negalima naudoti kaip slėginės žarnos.
6.997-340.0	Jungimo rinkinys Premium	Skirtas prijungti 3/4" (19 mm) vandens žarnas prie siurblių su G1 (33,3 mm) sriegiu. Didesniam vandens pratakumui.
6.997-417.0	Slėgio išlyginimo žarna 3/4" (19mm), 1m	Jungiamoji žarna slėgiui išlyginti namo vandens instaliacijoje. Siurbliui prijungti prie stacionarių vamzdžių sistemų. Be to, dėl vidinio žarnos tūrio negali dažnai įsijungti ir išsijungti. G1 (33,3 mm) sriegis.
6.997-355.0	Apsauga nuo veikimo be skysčio	Jei siurbliu neteka vanduo, apsauga nuo veikimo be skysčio apsaugo siurbį ir automatiškai jį išjungia. Su G1"(33,3mm) sriegiu.
6.997-546.0	Apsauga nuo veikimo be skysčio Tipas E (CEE7/5) Modelis šalims BE, CZ, ES, FR, PL SK	
6.997-356.0	Plūdinis jungiklis	Priklausomai nuo vandens lygio vandens rezervuare, siurblys įsijungia ir išsijungia automatiškai. Su specialiu 10 m ilgio maitinimo laidu.

Pagalba gedimų atveju

⚠ PAVOJUS

Siekiant išvengti gedimų, prietaisą remontuoti ir jo atsargines detales keisti gali tik įgaliota klientų aptarnavimo tarnyba.

Prieš visus prietaiso priežiūros darbus išjunkite prietaisą ir ištraukite elektros laido kištuką iš tinklo lizdo.

Gedimas	Priežastis	Šalinimas
Siurblys nepumpuoja skysčio	Į siurblį patekęs oras	Žr. skyrių „Pasiruošimas“
	Negalima išleisti oro slėgio pusėje	Atverkite slėgio pusės išvadą
	Nėra vandens.	Patikrinkite vandens talpyklą.
Siurblys neveikia arba išsijungia	Nutrūkęs maitinimas	Patikrinkite saugiklį ir elektros jungtis
	Variklio apsauginis šiluminis jungiklis išjungė siurblį dėl variklio perkaitimo.	Ištraukite tinklo kištuką, palaukite, kol siurblys atvės, išvalykite siurbimo vietą, saugokite, kad siurblys neveiktų be skysčio
Siurblys savaime išsijungia ir vėl įsijungia	Apsauginis terminis jungiklis, saugodamas nuo perkaitimo, išjungė siurblį, o jam atvėsus, vėl įjungė.	Siekiant, kad tai nepasikartotų, turi būti patikrintas ir užtikrintas sistemos sandarumas.
Išjungus iš karto vėl ima veikti variklis	Iš sistemos pašalinamas slėgis	Patikrinkite jungtis su sandarikliais ir kontroliuokite vandens ištekėjimą. Net mažiausi nesandarumai gali turėti įtakos eksploatacijai.
	Oro slėgis resiveryje yra per mažas.	Resiverį pripildykite 2,0 bar. Žr. skyrių „Techninė priežiūra“
	Netinkamai užsidaro atbulinis vožtuvas	Patikrinkite siurbimo pusės atbulinį vožtuvą.
	Pažeista katilo membrana	Pakeiskite membraną
Siurbimo galia mažėja arba yra per maža	Užsiteršęs siurbimo filtras arba atbulinis vožtuvas (specialus priedas)	Išvalykite siurbimo filtrą arba atbulinį vožtuvą (specialus priedas)
	Siurblio siurbiamoji galia priklauso nuo pakėlimo aukščio ir prijungtos šalutinės įrangos	Laikykitės techniniuose duomenyse pateiktų reikalavimų dėl pakėlimo aukščio, pasirinkite kitokio skersmens žarną arba ilgį.
Virpesys pumpuojant vandenį	Virpa slėginio katilo membrana	Tai darbo triukšmas, kurį galima pašalinti sumažinus akumuliacinio šildytuvo užpildymo oru slėgį.

Įškilus klausimams arba prietaisui sugedus, Jums padės mūsų Kärcher filialo darbuotojai. Adresą rasite kitoje pusėje.

Techniniai duomenys

		BP 3 Home
Įtampa	V	230
Dažnis	Hz	50
Galingumas, P_{nenn} (nominalus)	W	800
Didžiausias debitas	l/h	3000
Didžiausias siurbimo aukštis	m	7
Didžiausias siurblio slėgis	MPa (bar)	0,36 (3,6)
Darbinis slėgis	MPa (bar)	0,17 - 0,28 (1,7 - 2,8)
Didžiausias akumulacinio šildytuvo užpildymo oru slėgis	MPa (bar)	0,18 - 0,2 (1,8 - 2,0)
Didžiausias leistinas akumulacinio šildytuvo vidinis slėgis	MPa (bar)	0,50 (5,0)
Masė	kg	11,5

Gamintojas pasilieka teisę keisti techninius duomenis!

Darbo slėgis ir debitas priklauso nuo siurbimo aukščio ir prijungtų priedų!

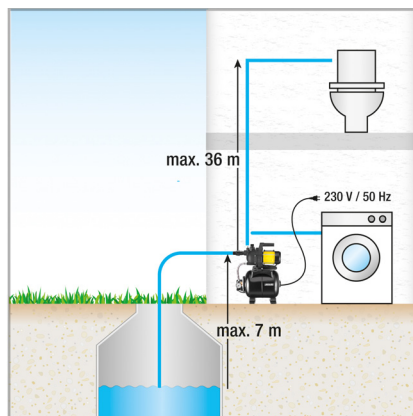
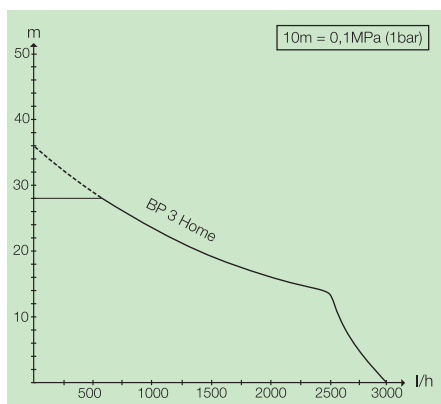

Galimas debitas yra tuo didesnis:

- kuo mažesnis įsiurbimo ir pakėlimo aukštis
- kuo didesnis naudojamų žarnų skersmuo
- kuo trumpesnės naudojamos žarnos
- kuo mažiau slėgio prarandama dėl prijungto priedo

Зміст

Зміст	UK	1
Загальні вказівки	UK	1
Експлуатація	UK	1
Догляд, технічне обслуговування	UK	2
Транспортування	UK	2
Зберігання	UK	2
Спеціальне допоміжне обладнання	UK	3
Допомога у випадку неполадок	UK	4
Технічні характеристики	UK	5

Загальні вказівки

Шановний користувачу!



Перед першим використанням пристрою необхідно прочитати дану оригінальну інструкцію з експлуатації та надані вказівки з безпеки. Надалі діяти у відповідності до них. Зберігати обидві брошури для подальшого використання або для наступного власника.

Правильне застосування

Цей пристрій призначений для приватного використання і не пристосований до навантажень промислового використання.

Виробник не несе відповідальності за збитки, завдані невідповідним або неправильним використанням пристрою.

Прилад призначений для використання в ролі домашньої водопровідної станції. Даний пристрій призначений для користування тільки у внутрішніх приміщеннях.

Вказівка

Насос не прилаштований для збільшення існуючого тиску у трубопроводі.

Рідини, що дозволяється перекачувати

- Споживча вода
- Колодязна вода
- Джерельна вода
- Дощова вода
- Вода у ванній (за умови відповідного дозування добавок)

Охорона довкілля



Матеріали упаковки піддаються переробці для повторного використання. Будь ласка, не викидайте пакувальні матеріали разом із домашнім сміттям, віддайте їх для повторного використання.



Старі пристрої містять цінні матеріали, що можуть використовуватися повторно. Тому, будь ласка, утилізуйте старі пристрої за допомогою спеціальних систем збору сміття.

Інструкції із застосування компонентів (REACH)

Актуальні відомості про компоненти наведені на веб-вузлі за адресою:

www.kaercher.com/REACH

Гарантія

У кожній країні діють умови гарантії, наданої відповідною фірмою-продавцем. Неполадки в роботі пристрою ми усуваємо безплатно протягом терміну дії гарантії, якщо вони викликані браком матеріалу чи помилками виготовлення. У випадку чинності гарантії звертійся до продавця чи в найближчий авторизований сервісний центр з документальним підтвердженням покупки.

Експлуатація

Опис пристрою

Малюнок А

- 1 Зворотній клапан
- 2 З'єднувальний адаптер для насосів G1
- 3 Пробка
- 4 Підключення G1(33,3 мм) всасувальний трубопровід
- 5 Наливний патрубков
- 6 Підключення G1(33,3 мм) напірний трубопровід
- 7 Ручка для перенесення
- 8 Апаратний вимикач
- 9 Повітряний клапан (автоклапан) с клапанним закривом
- 10 Опорна ніжка з поздовжнім отвором для загвинчування
- 11 Індикатор тиску
- 12 Різьбова пробка зливного отвору
- 13 Мережевий кабель з штекером

Підготовка

- Перед введенням в експлуатацію перевірити тиск повітря наповнення у витратному ресивері. При необхідності у вимкненому / безнапірному стані за допомогою звичайного повітряного насоса накачати до 2,0 бар.
- Захистити прилад від сповзання (при необхідності укріпити шурупами).
- Витягнути пробку.
- Пригвинтити з'єднувальний адаптер до всмоктувального елемента насоса (вхід). Затягнути уручну.
- Пригвинтити зворотний клапан до з'єднувального адаптера на впускному патрубку. Затягнути уручну.
- Підключити вакуум-щільний всмоктувальний шланг зі вбудованим захистом від зворотного потоку до сторони всмоктування. (поставляється як спеціальне оснащення)
- Пригвинтити з'єднувальний адаптер до напірного патрубка насоса (вихід). Затягнути уручну.
- Підключити напірний трубопровід.

Малюнок В

- Відкрити кришку на зливному патрубку і заповнити воду до переливу.
- Міцно прикрутити кришку на зливний патрубок.
- Відкрити наявні запірні клапани напірного трубопроводу.

Примітка

- Слабка герметичність призводить до збоїв в роботі.
- За відсутності герметичності всі з'єднання зробити непроникними за допомогою підходячого ущільнювального засобу (наприклад, тефлонова стрічка), щоб уникнути збоїв в роботі через протікання або всмоктування повітря.

Стационарний монтаж

При стационарному монтажі насос можна пригвинтити до відповідної поверхні.

→ Опорні ніжки пригвинтити підходящими гвинтами на рівній поверхні.

Для стационарного встановлення на стороні тиску рекомендується також застосування гнучких компонентів, напр., гнучкий шланг для вирівнювання тиску (див. "Додаткове приладдя"). У цього варіанту є наступні переваги:

- Велика гнучкість при встановленні та монтажі.
- Зниження шуму, оскільки вібрації не поширюються на трубопроводи.
- При незначних витоках насос вмикається рідше.

Вказівка

Для того, щоб спростити пізніший випуск води і зниження тиску в системі, рекомендуємо здійснити монтаж запірною крану між насосом і напірним трубопроводом.

(не входить в комплект поставки)

При викачуванні води з насосу шляхом закривання крану можна не допустити витікання води з напірною трубопроводу.

Експлуатація

- Вставте мережевий штекер у розетку.
- Увімкнути пристрій апаратним перемикачем.

⚠ Увага

Насос вмикається відразу. Почекайте, доки насос не буде всмоктувати та одночасно із цим качати, потім закрити запірні клапани напірного трубопроводу.

При досягненні тиску вмикання манометричний вимикач відключає двигун. Акумуляційний котел тепер заповнений, а домашній водопровід готовий до експлуатації.

За відсутності підведення води тиск відключення не досягається; вимикач, що працює від тиску, не може більше вмикати пристрій. Внаслідок цього нагрівається вода в верхній частині насоса.

Щоб уникнути пошкодження насоса через перегрівання, термовимикачем переривається подача струму.

Після охолодження подача струму відновлюється. Ми рекомендуємо для звичайного захисту при нестачі води скористатись запобіжником з сухим ходом (див. Спеціальне приладдя)

Увага

Система знаходиться під тиском!
(тиск, див. главу "Технічні дані")

Закінчення роботи

- Вимкнути пристрій апаратним перемикачем.
- Витягнути штепсель з розетки.

Догляд, технічне обслуговування

⚠ НЕБЕЗПЕКА

Перед усіма роботами по догляду та технічному обслуговуванню вимкніть прилад та витягніть мережну вилку.

Догляд

Відкрити підключений запірний клапан для скидання тиску та знову закрити. Тиск у системі відсутній.

→ При подачі води з добавками полоскати насос чистою водою після кожного вживання.

Технічне обслуговування

→ Перевіряти тиск наповнення у витратному ресивері раз на півроку. При необхідності у вимкненому / безнапірному стані накачати до 2,0 бар (пристрій відключити від мережі, відкрити водяний кран),

Малюнок **C**

Повітряний клапан знаходиться під захисною кришкою. Відгвинтити кришку проти годинникової стрілки.

Транспортування

⚠ ОБЕРЕЖНО

Для запобігання нещасним випадкам та травмуванню при транспортуванні приладу слід прийняти до уваги вагу приладу (див. розділ "Технічні дані").

Транспортування вручну

→ Високо підняти пристрій за ручку та перенести.

Транспортування транспортними засобами

→ Зафіксувати прилад від зсування та перекидання.

Зберігання

⚠ ОБЕРЕЖНО

Для запобігання нещасним випадкам та травмуванню при виборі місця зберігання приладу слід прийняти до уваги вагу приладу (див. розділ "Технічні дані").

Зберігати пристрій

- Перед зберіганням слід повністю злити воду з пристрою.
- Прилад слід зберігати в захищеному від морозу приміщенні.

Спеціальне допоміжне обладнання

Зображення зазначених далі спеціального приладдя ви знайдете на сторінці 4 даного керівництва.

6.997-343.0	Фільтр грубого очищення насоса, маленький (вироблено до 4000 л/год)	Фільтр грубого очищення насоса для всіх поширених моделей насосів без вбудованого фільтра. Для захисту насосів від великих часток бруду або піску. Фільтр тонкого очищення можна мити. Для насосів із з'єднаним різьбленням G1 (33,3 мм).
6.997-350.0	Всмоктувальна гарнітура 3,5 м, 3/4"	Повністю готовий до підключення, вакуум-щільний спіральний шланг із всмоктувальним фільтром і системою зупинки зворотного потоку. Також застосовується як подовжувач всмоктувального шлангу. Для насосів із з'єднаним різьбленням G1 (33,3 мм).
6.997-349.0	Всмоктувальна гарнітура 7,0 м, 3/4"	
6.997-348.0	Всмоктувальний шланг 3,5 м, 3/4"	Повністю готовий до підключення, вакуум-щільний спіральний шланг для прямого підключення до насосів. Для подовження всмоктувальної гарнітури або для використання з всмоктувальними фільтрами. Для насосів із з'єднаним різьбленням G1 (33,3 мм).
6.997-359.0	Сполучна деталь насоса G1 (33,3 мм), вкл. зворотний клапан	Вакуум- підключення шланга до насоса. Для насосів із з'єднаним різьбленням G1 (33,3 мм) та шлангами діаметром 3/4" і 1", включаючи накидну гайку, шланговий хомут, плоске ущільнення та зворотний клапан. УВАГА → Не монтувати зворотний клапан, що входить до комплекту!
6.997-347.0	Вакуумщільний спіральний шланг, що продається на метри, 25 м, 3/4"	Вакуумщільний спіральний шланг. Продається на метри, для нарізки окремих шлангів необхідної довжини. У поєднанні із з'єднаними деталями Kärcher та всмоктувальним фільтром Kärcher застосовується як окрема всмоктувальна гарнітура.
6.997-346.0	Вакуумщільний спіральний шланг, що продається на метри, 25 м, 1"	
6.997-345.0	Всмоктувальний фільтр Basic 3/4" (19мм)	Для підключення до всмоктувального шланга, що продається на метри. Система припинення зворотного потоку перешкоджає поверненню перекачуваної води і внаслідок цього зменшує час повторного всмоктування. Включаючи клеми шланга.
6.997-342.0	Всмоктувальний фільтр з системою припинення зворотного потоку, Basic, 1"	
6.997-341.0	Всмоктувальний фільтр з системою припинення зворотного потоку, Premium	Для підключення до всмоктувального шланга, що продається на метри. Система зупинки зворотного потоку перешкоджає поверненню перекачуваної води і внаслідок цього зменшує час повторного всмоктування. Міцне металопластикове виконання. Підходить для шлангів 3/4" (19мм) та 1"(25,4мм). Включаючи клеми шланга.
6.997-360.0	Всмоктувальний шланг для трубопроводів 0,5 м, 3/4"	Вакуумщільний шланг для зменшення шуму при фіксованій установці. 1"(25 мм) шланг із з'єднаним різьбленням з обох сторін G1(33,3 мм) Увага: Всмоктувальний шланг не можна використовувати як напірний шланг.
6.997-340.0	Комплект для підключення Premium	Для підключення до 3/4" (19 мм) водяних шлангів у насосах зі з'єднаними різьбленням G1 (33,3 мм). Для підвищеного витoku води.
6.997-417.0	Гнучкий шланг для вирівнювання тиску 3/4" (19mm), 1m	З'єднаний шланг для вирівнювання тиску в пристроях побутового водопостачання. Для підключення насоса до нерухливих систем трубопроводів. Крім того, внутрішній обсяг шланга є достатнім для запобігання частого включення насоса. З'єднане різьблення G1 (33,3 мм).
6.997-355.0	Запобіжник від роботи насухо	Якщо через насос не нагнітається вода, запобіжник від роботи насухо захищає насос від ушкоджень і автоматично вимикає його. Зі з'єднаними різьбленням G1" (33,3 мм).
6.997-546.0	Запобіжник від роботи насухо Тип E (CEE7/5) Версія для країн BE, CZ, ES, FR, PL, SK	
6.997-356.0	Поплавковий вимикач	Автоматично вмикає та вимикає насос залежно від рівня води в резервуарах. З 10 метровим спеціальним живильним кабелем.

Допомога у випадку неполадок

⚠ **НЕБЕЗПЕКА**

Щоб уникнути небезпеки, ремонт і установку запасних деталей повинні виконувати тільки авторизовані сервісні центри.

До проведення будь-яких робіт слід вимкнути пристрій та витягнути штекер.

Несправність	Причина	Усунення
Насос працює, але не перекачує.	Повітря в насосі	див. главу «Підготовка»
	Повітря не може виходити на стороні тиску	Відкрити місце спуску на стороні тиску
	Немає води.	Перевірити резервуар для води.
Насос не запускається або раптово зупинився в ході роботи	Переривання подачі живлення	Перевірити запобіжники і електричні з'єднання
	Захисне термореле двигуна відключило насос через перегрів.	Витягнути мережну вилку, дати насосу охолонути, прочистити зону всмоктування, уникати експлуатації в суху
Насос самостійно вимикається та знову вмикається.	Тепловий плавкий запобіжник вимкнув насос в цілях захисту від перегріву й повторно увімкнув його після охолодження	Для запобігання повторному спрацюванню запобіжника слід перевірити систему на наявність витоків і забезпечити її герметичність.
Після вимикання двигун знову негайно запускається	Тиск в системі втрачається	Перевірити з'єднання, включаючи ущільнення, а також перевірити відсутність конденсату. Наявність навіть незначної кількості негерметичних ділянок відіб'ється на роботі пристрою.
	Тиск повітря в акумуляційному котлі занадто низький.	Накачати повітря у витратному ресивері до 2,0 бар. Див. главу «Технічне обслуговування»
	Зворотний клапан закривається неправильно	Перевірити зворотний клапан на стороні всмоктування.
	Мембрана у напірному резервуарі з дефектом	Замінити мембрану.
Потужність падає або занадто мала	Всмоктувальний фільтр або зворотний клапан (спеціальне приладдя) засмічений.	Очистити всмоктувальний фільтр або зворотний клапан (спеціальне приладдя).
	Потужність насосу залежить від висоти подачі і підключеної периферії.	Стежити за максимальною висотою перекачування, див. розділ "Технічні дані", при необхідності вибрати інший діаметр або довжину шланга
Вібрауючий шум під час спуску води	Мембрана в напірному котлі вібрає	Обумовлений експлуатацією шум, який можна ліквідувати шляхом скорочення тиску повітря в котлі-накопичувачі.

У разі виникнення питань чи неполадок допомогу охоче нададуть у філіалах фірми Kärcher. Адреси див. на звороті.

Технічні характеристики

		BP 3 Home
Напруга	В	230
Частота	Гц	50
Потужність $P_{\text{номінальна}}$	Вт	800
Макс. об'єм перекачування	л/год.	3000
Макс. висота всасування	м	7
Макс. тиск насосу	МПа (бар)	0,36 (3,6)
Робочий тиск	МПа (бар)	0,17 - 0,28 (1,7 - 2,8)
Макс. тиск повітря в котлі-накопичувачі	МПа (бар)	0,18 - 0,2 (1,8 - 2,0)
Макс. допустимий внутрішній тиск в котлі-накопичувачі	МПа (бар)	0,50 (5,0)
Вага	кг	11,5

Можливі зміни у конструкції пристрою!

Робочий тиск і розхід залежать від висоти всасування і підключеної периферії!

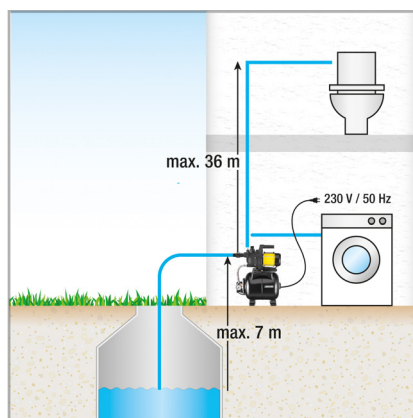
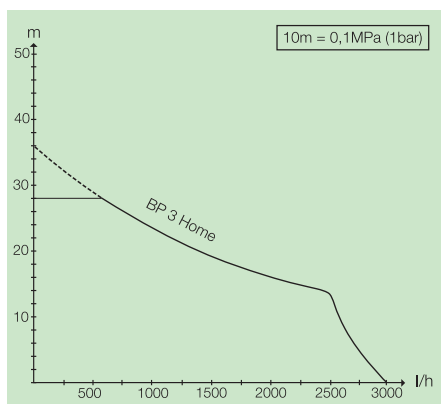

Можлива подача насосу буде тим більшою:

- чим менша висота всмоктування та подачі
- чим більший діаметр шлангів, що використовуються
- чим коротші використувані шланги
- чим менші втрати тиску спричиняє приєднане приладдя

البيانات الفنية

BP 3 الرئيسية			
٢٣٠		فولت	الجهد الكهربائي
٥٠		هيرتز	التردد
٨٠٠		وات	القدرة الاسمية
٣٠٠٠		لتر/ساعة	أقصى كمية إمداد:
٧		متر	الحد الأقصى لارتفاع الشفط
(٣,٦)	٠,٣٦	ميغا باسكال (بار)	أقصى ضغط للمضخة
(٢,٨ - ١,٧)	٠,٢٨ - ٠,١٧	ميغا باسكال (بار)	ضغط التشغيل
(٢,٠ - ١,٨)	٠,٢ - ٠,١٨	ميغا باسكال (بار)	أقصى ضغط لملء الهواء في غلاية التخزين
(٥,٠)	٠,٥٠	ميغا باسكال (بار)	أقصى ضغط داخلي مسموح به في غلاية التخزين
١١,٥		كجم	الوزن

جميع حقوق إدخال تعديلات فنية محفوظة!

يرتبط ضغط التشغيل وكمية الضخ بارتفاع الشفط وبالتجهيزات المحيطة الموصلة

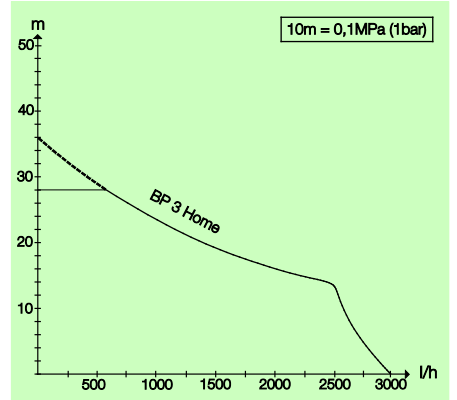
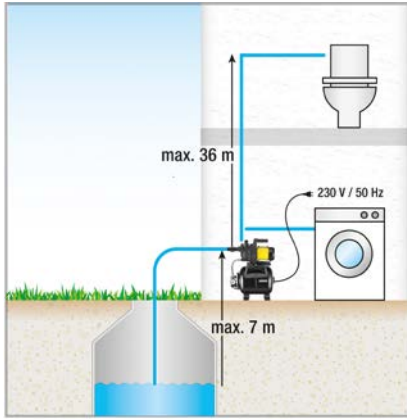

حجم الدفق المحتمل يصبح أكبر:

- كلما انخفض ارتفاع الضخ والشفط
- زاد قطر الخرطوم المستخدمة
- كلما كانت الخرطوم المستخدمة أقصر
- انخفضت قيمة الضغط المفقود الناتج عن الملحق التكميلي الموصل

المساعدة عند حدوث أعطال



خطر

لتجنب أية مخاطر، لا يجوز إجراء أية إصلاحات أو تركيب قطع الغيار إلا من قبل مركز خدمة عملاء معتمد.
قبل إجراء أية أعمال على الجهاز، يجب إيقاف تشغيل الجهاز وسحب القابض الكهربائي.

خلل	السبب	إصلاح العطل
المضخة تعمل ولكن لا تقوم بالضح	وجود هواء في المضخة الهواء لا يمكن أن يتسرب من جانب الضغط	انظر فصل "الإعداد" افتح موضع السحب الموجود على جانب الضغط
المضخة لا تعمل أو تتوقف فجأة أثناء التشغيل	لا توجد مياه متاحة انقطاع في الإمداد بالتيار الكهربائي	تحقق من خزان المياه. افحص المصادر والتوصيلات الكهربائية
تعلق المضخة من تلقاء نفسها وتعيد التشغيل مرة أخرى من تلقاء نفسها	مفتاح الحماية الحراري في المحرك أوقف تشغيل المضخة بسبب ارتفاع درجة حرارة المحرك بصورة مفرطة.	اسحب القابض، دع المضخة لتبرد، قم بتنظيف نطاق الشفط، تجنب التشغيل الجاف.
المحرك يعاود الدوران بعد إيقاف تشغيله	فيوز الحماية الحراري أوقف المضخة لحمايتها من السخونة المفرطة أو أعاد تشغيلها بعد التبريد.	لتفادي تكرار هذه العملية يجب فحص النظام من حيث وجود مواضع تسرب، وإحكامه ضد التسرب.
قدرة الضخ تقل أو أنها منخفضة للغاية	هناك فقدان في الضغط داخل النظام ضغط الهواء في غلاية التخزين ضئيل للغاية.	افحص الوصلات بما في ذلك عناصر الإحكام وراقب تسرب المياه. أقل التسربات تؤثر على التشغيل.
أداء المضخة يعتمد على ارتفاع الضخ وما يحيط بها من توصيلات	الصمام اللارجوعي ينغلق بشكل غير صحيح الغشاء الموجود في خزان الضغط تالف	املا غلاية التخزين بقيمة 2 بار. انظر فصل "الإعداد" افحص الصمام اللارجوعي في جانب الشفط.
ضوضاء اهتزازية عند سحب المياه	فلتر الشفط متسخ أو الصمام اللارجوعي متسخ احرص على مراعاة الحد الأقصى لرأس المضخة، انظر البيانات التقنية، وإذا لزم الأمر اختر خرطوم آخر بقطر مختلف أو بطول مختلف.	قم بتنظيف فلتر الشفط أو الصمام اللارجوعي
	الغشاء الموجود في خزان الضغط يهتز	احرص على مراعاة الحد الأقصى لرأس المضخة، انظر البيانات التقنية، وإذا لزم الأمر اختر خرطوم آخر بقطر مختلف أو بطول مختلف.
		ضوضاء مرتبطة بالتشغيل ويمكن التغلب عليها من خلال تقليل ضغط ماء الهواء في غلاية التخزين.

يسر فرع مؤسسة KÄRCHER أن يقدم لك كافة أشكال المساعدة في حالة وجود استفسارات أو أعطال. العنوان موجود في الصفحة الخلفية.

ملحقات خاصة

تجد صور الملحقات التكميلية الخاصة الوارد ذكرها فيما يلي في صفحة ٤ من هذا الدليل.		
فلتر مضخة أولي، صغير (التدفق حتى ٤٠٠٠ لتر/ساعة)	٣٤٣.٠٠-٦.٩٩٧	فلتر مضخة أولي من أجل جميع المضخات الاعتيادية التي بدون فلتر مدمج. من أجل حماية المضخة من جزيئات الاتساخ الخشنة أو من الرمال. فلتر الشوائب الدقيقة قابل للغسيل. من أجل المضخات مع قطعة التوصيل G1 (٣٣,٣ مم) قلاووظ التوصيل.
طقم شفط ٣,٥ متر، ٤/٣"	٣٥٠.٠٠-٦.٩٩٧	خرطوم تفريغ جاهز للتوصيل بشكل كامل ومقاوم للتفريغ مع فلتر شفط ومصعد للتدفق العائد. يمكن استخدامه أيضًا لإزالة خرطوم الشفط. من أجل المضخات مع قطعة التوصيل G1 (٣٣,٣ مم) قلاووظ التوصيل.
طقم شفط ٧,٠ متر، ٤/٣ بوصة	٣٤٩.٠٠-٦.٩٩٧	خرطوم حلزوني جاهز للتوصيل بشكل كامل ومقاوم للتفريغ للتوصيل المباشر بالمضخات. لتطويل طقم الشفط أو للاستخدام مع فلتر الشفط. من أجل المضخات ذات قلاووظ التوصيل G1 (٣٣,٣ مم).
خرطوم حلزوني مقاوم للتفريغ، متوفر بالمتنر، ٢٥ متر، ٤/٣ بوصة	٣٤٨.٠٠-٦.٩٩٧	خرطوم حلزوني مقاوم للتفريغ، متوفر بالمتنر، ٢٥ متر، ١ بوصة
خرطوم حلزوني مقاوم للتفريغ، متوفر بالمتنر، ٢٥ متر، ١ بوصة	٣٥٩.٠٠-٦.٩٩٧	وصلة صامدة للتفريغ لتوصيل الخراطيم بالمضخة. للمضخات ذات قلاووظ التوصيل G1 (٣٣,٣ مم) والخراطيم مقاس ٤/٣ بوصة ومقاس ١ بوصة، بما في ذلك صامولة توصيل وشبك خرطوم وعنصر إحكام مسطح وصمام لا رجوعي.
فلتر شفط Basic ٤/٣ بوصة (١٩ مم)	٣٤٦.٠٠-٦.٩٩٧	تلميح ← لا تقم بتثبيت صمام العودة المتوفر في هذه المجموعة!
فلتر شفط مزود بتوقف الجريان الرجوعي، أساسي، ١ بوصة	٣٤٧.٠٠-٦.٩٩٧	خرطوم حلزوني مقاوم للتفريغ، متوفر بالمتنر، ٢٥ متر، قطع التوصيل Kärcher و فلتر شفط Kärcher ومن ثم يمكن استخدامه كطقم شفط شخصي.
فلتر الشفط مع مصد التدفق العائد، بريميوم	٣٤٥.٠٠-٦.٩٩٧	للتوصيل بخرطوم الشفط المتوفر بالمتنر. مصد التدفق العائد يمنع رجوع المياه التي يتم ضخها فيقصر بذلك من مدة إعادة الشفط. شامل مشبك خرطوم
خرطوم شفط لوصلات المواسير ٠,٥ م، ٤/٣ بوصة	٣٤٢.٠٠-٦.٩٩٧	للتوصيل بخرطوم الشفط الذي يباع بالمتنر. مانع الدفق العائد يمنع عودة تيار الماء الذي يتم ضخه ويقال بذلك من زمن إعادة الضخ. نوع بلاستيكي معدني قوي. تتناسب مع الخراطيم مقاس ٤/٣ بوصة (١٩ مم) و ١ بوصة (٢٥,٤ مم). بما في ذلك مشبك الخرطوم.
طقم توصيل فاخر	٣٤١.٠٠-٦.٩٩٧	خرطوم مقاوم للتفريغ لتقليل الضوضاء في حالة التركيب الثابت. خرطوم ١ بوصة (٢٥,٤ مم) مع قلاووظ توصيل G1 (٣٣,٣ مم) ذي جانبيين. تنبيه: لا يجوز استخدام خرطوم الشفط كخرطوم ضغط.
خرطوم معادلة الضغط مقاس ٤/٣ بوصة (١٩ مم)، ١ متر	٣٤٠.٠٠-٦.٩٩٧	للتوصيل بخرطوم الشفط مع مصد التدفق العائد، بريميوم
تجهيزة الحماية من التشغيل الجاف	٤١٧.٠٠-٦.٩٩٧	خرطوم توصيل G1 (٣٣,٣ مم) من أجل التدفق العالي للمياه.
تجهيزة الحماية من التشغيل الجاف	٣٥٥.٠٠-٦.٩٩٧	خرطوم توصيل لمعادلة الضغط في تجهيزة المياه المنزلية. لتوصيل المضخة بأنظمة المواسير الصلبة. علاوة على ذلك تحول سعة التخزين الداخلية في الخرطوم دون التشغيل والإيقاف المتكرر للمضخة. قلاووظ التوصيل G1 (٣٣,٣ مم)
طراز (CEE7/5) E بلد الإصدار: بريطانيا والتشيك وأسبانيا وفرنسا وبولندا وسلوفاكيا	٥٤٦.٠٠-٦.٩٩٧	إذا لم يتدفق الماء من خلال المضخة، فإن تجهيزة الحماية من التشغيل الجاف تتولى حماية المضخة من التلف وتوقف تشغيلها تلقائيًا. مع قطعة التوصيل G1 (٣٣,٣ مم) قلاووظ التوصيل
مفتاح عائم	٣٥٦.٠٠-٦.٩٩٧	يقوم بتشغيل وإيقاف المضخة تلقائيًا حسب مستوى المياه بالخرزان. مع كابل توصيل خاص ١٠ م.

العناية والصيانة

⚠ خطر

قبل القيام بجميع أعمال العناية والصيانة يجب إيقاف الجهاز وسحب قابس الشبكة.

العناية

- افتح الصمامات الحابسة الموصلة من أجل تخفيف الضغط ثم أعد غلقها. النظام بلا ضغط.
- أحرص على شطف المضخة بعد كل استخدام بالماء النظيف في حالة استخدام المضخة في ضخ مياه بها مواد مضافة.

الصيانة

- قم بمراجعة ضغط ماء الهواء في غلاية التخزين كل عام. قم إذا لزم الأمر بإعادة الملء على ٢ بار في حالة الإيقاف / عدم وجود ضغط (انزع قابس الكهرباء الخاص بالجهاز، افتح صنوبر الماء).

صورة C

صمام الهواء موجود تحت الغطاء. قم بفك الغطاء عكس اتجاه عقارب الساعة.

النقل

⚠ تنويه

لتجنب وقوع حوادث أو إصابات يجب مراعاة وزن الجهاز عند نقله (انظر البيانات الفنية).

النقل اليدوي

- أرفع الجهاز من مقبض الحمل واحمله.

النقل في سيارات

- قم بتأمين الجهاز ضد الانزلاق والانقلاب.

التخزين

⚠ تنويه

لتجنب وقوع حوادث أو إصابات يجب مراعاة وزن الجهاز عند اختيار مكان التخزين (انظر البيانات الفنية).

تخزين الجهاز

- قم بتفريغ الجهاز بشكل تام قبل تخزينه.
- يُحفظ الجهاز في مكان خالي من الصقيع.

التركيب الثابت

في حالة التركيب الثابت يمكن تثبيت المضخة بالمسامير على سطح مسطوي. ← وقم بتثبيتها بمسامير مناسبة على سطح مسطوي.

يوصى في حالة التركيب الثابت بتركيب مكونات مرنة من جانب الضغط مثل خرطوم معادلة ضغط مرن (انظر الملحقات الخاصة). حيث يوفر ذلك المميزات التالية:

- زيادة المرونة عند التركيب والفك.
- تخفيض الضوضاء لعدم حدوث اهتزازات بالمواسير.
- في حالة التسربات القليلة عادة ما تعمل المضخة بتكرار أقل.

ملحوظة

لتسهيل التفريغ اللاحق وتخفيف الضغط للنظام، ننصح بتركيب محبس بين المضخة وماسورة الضغط. (ليست ضمن نطاق التسليم)
عند تفريغ المضخة يمكن منع خروج المياه من ماسورة الضغط عن طريق غلق المحبس.

التشغيل

- أدخل القابس في المقبس.

- قم بتشغيل الجهاز عن طريق المفتاح الدوار.

⚠ انتبه

تدور المضخة على الفور. انتظر إلى أن تقوم المضخة بالشطف والضخ بصورة متساوية ثم أغلق الصمامات الحابسة الموجودة في ماسورة الضغط. بعد الوصول إلى ضغط الإيقاف يقوم مفتاح الضغط بإيقاف المحرك. عندئذ تكون غلاية التخزين مملوءة، ويكون نظام المياه المنزلي جاهزًا للتشغيل.

في حالة نقص الإمداد بالمياه، لا يمكن الوصول لمفتاح إيقاف الضغط، ولا يمكن لمفتاح الضغط إيقاف تشغيل الجهاز. وهذا يؤدي إلى تسخين الماء في رأس المضخة.

لتجنب الأضرار التي تلحق بالمضخة جراء ارتفاع درجة الحرارة، فإنه سيتم قطع التيار الكهربائي عن طريق المفتاح الحراري في حالة ارتفاع درجة الحرارة.

بعد التبريد يتم الإمداد بالتيار الكهربائي مرة أخرى.

لتحقيق حماية منتظمة من نقص المياه ننصح باستخدام وسيلة حماية من التشغيل الجاف.

⚠ انتبه

النظام واقع تحت ضغط!
(الضغط، انظر فصل البيانات الفنية)

إنهاء التشغيل

- قم بتشغيل الجهاز عن طريق المفتاح الدوار.

- أ سحب القابس من المقبس.

استحقاق الضمان، يرجى التوجه بقسيمة الشراء إلى أقرب موزع أو مركز خدمة عملاء معتمد.

الاستخدام

وصف الجهاز

صورة إيضاحية **A**

١. صمام لا رجوعي
٢. مهباي توصيل لمضخات G1
٣. سداة غلق
٤. الوصلة G1 (٣٣,٣ مم) وصلة شفط
٥. سداة الملء
٦. الوصلة G1 (٣٣,٣ مم) وصلة ضغط
٧. مقبض الحمل
٨. مفتاح الجهاز
٩. صمام هواء (صمام أوتوماتيكي) بغطاء
١٠. أرجل حمل ذات فتحة طويلة للتثبيت
١١. مبيّن الضغط
١٢. سداة الصرف
١٣. سلك كهربائي مع قابس

الإعداد

- ← قبل التشغيل قم بمراجعة ضغط ملء الهواء في غلاية التخزين. قم إذا لزم الأمر بإعادة الملء على ٢ بار في حالة الإيقاف / عدم وجود ضغط.
 - ← قم بتأمين الجهاز ضد الانزلاق (اربطه جيداً إذا لزم الأمر).
 - ← اخلع سداة الغلق.
 - ← اربط مهباي التوصيل في فوهة الشفط الخاصة بالمضخة (مدخل).
 - ← اربط باليد.
 - ← تثبيت صمام اللاعودة على محول التوصيل في خرطوم الشفط اربط باليد.
 - ← قم بتوصيل خرطوم الشفط المقاوم للتفريغ والمزود بمصد تدفق عائد مدمج بجانب الشفط.
 - ← (متوفر كملحق تكميلي خاص)
 - ← اربط مهباي التوصيل في وصلة الضغط الخاصة بالمضخة (مخرج).
 - ← اربط باليد.
 - ← قم بتوصيل وصلة الضغط.
 - صورة **B**
 - ← قم بفك غطاء فوهة الملء وأضف الماء حتى يفيض.
 - ← ضع الغطاء على فوهة الملء واربطه بإحكام.
 - ← افتح الصمامات الحابسة الموجودة في ماسورة الضغط.
- ملحوظة**
- أقل التسريبات تؤدي إلى خلل وظيفي.

- ← في حال وجود التسريبات يجب إغلاق كافة الوصلات باستخدام مانع للتسرب مناسب(على سبيل المثال: شريط تقنون)، وذلك لمنع حدوث خلل بسبب أي تسرب أو تسرب للهواء.

فهرس المحتويات

١	AR	فهرس المحتويات
١	AR	إرشادات عامة
١	AR	الاستخدام
٢	AR	العناية والصيانة
٢	AR	النقل
٢	AR	التخزين
٣	AR	ملحقات خاصة
٤	AR	المساعدة عند حدوث أعطال
٥	AR	البيانات الفنية

إرشادات عامة

عزيزي العميل.



يرجى قراءة إرشادات السلامة هذه قبل أول استخدام لجهازكم، ثم التعامل مع الجهاز وفقاً لهذه الإرشادات. تعامل على هذا النحو. احتفظ بدليل التشغيل هذا للاستخدام اللاحق أو للمالك التالي.

الاستخدام المطابق للتعليمات

تم تطوير هذا الجهاز من أجل الاستخدام الشخصي كما أنه غير مصمم لتلبية متطلبات الاستخدام التجاري.

لن تتحمل الشركة المنتجة مسؤولية أية أضرار محتملة قد تحدث نتيجة للاستخدام غير المطابق للمواصفات أو التشغيل الخاطئ.

هذا الجهاز مخصص للاستخدام كنظام مياه منزلي.

هذا الجهاز مصمم للاستخدام داخل الأماكن المغلقة.

ملحوظة

المضخة ليست مناسبة لتعزيز ضغط الخط الحالي.

السوائل التي يتم ضخها والمصرح بها:

- مياه الصرف
- مياه الأبار
- مياه البناييع
- مياه الأمطار
- مياه المسايح (يُستلزم معايرة المواد المضافة وفقاً للتعليمات)

حماية البيئة

المواد المستخدمة في التغليف قابلة لإعادة التصنيع لذا لا تتخلص من العبوة في القمامة المنزلية ولكن قم بتزويد مخصصي إعادة تدوير القمامة بها.

حيث تحتوي الأجهزة القديمة على مواد قيمة يمكن إعادة تدويرها ويجب الاستفادة منها مرة أخرى. يحظر وصول البطاريات والزيوت والمواد الأخرى المشابهة إلى البيئة. وبالتالي، يرجى التخلص من الأجهزة القديمة عن طريق أنظمة تجميع ملائمة.



الضمان

في كل دولة تسري شروط الضمان التي تضعها شركة التسويق المختصة التابعة لنا. نحن نتولى تصليح الأعطال التي قد تطرأ على جهازك بدون مقابل خلال فترة الضمان طالما أن السبب في هذه الأعطال ناجم عن وجود عيب في المواد أو في الصنع. في حال



<http://www.kaercher.com/dealersearch>



Alfred Kärcher GmbH & Co. KG

Alfred-Kärcher-Str. 28 - 40

71364 Winnenden (Germany)

Tel.: +49 7195 14-0

Fax: +49 7195 14-2212