

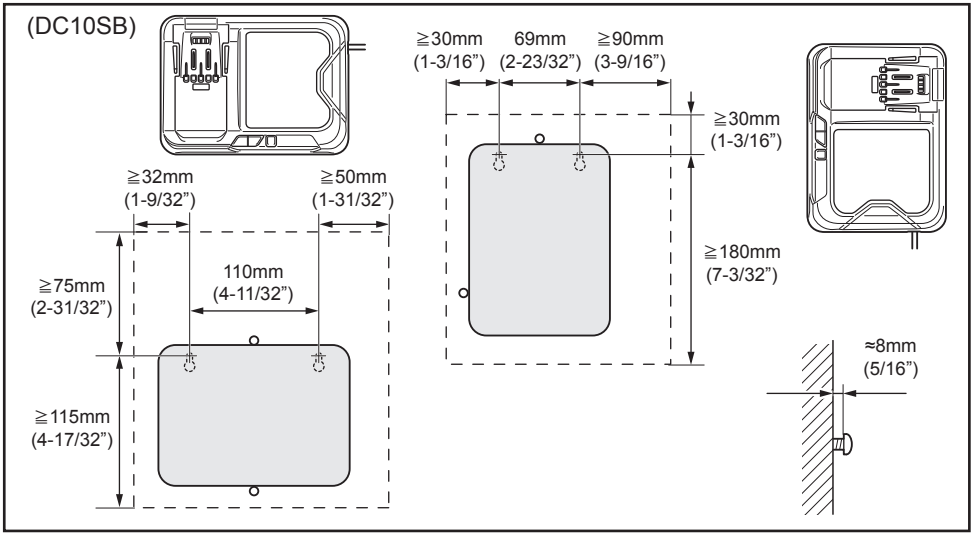

**DC10SB
DC10WD**

GB	Battery Charger	3
F	Chargeur	5
E	Cargador de Batería	8

IMPORTANT: Read Before Using.
IMPORTANT : Lire ce qui suit avant d'utiliser cet outil.
IMPORTANTE: Leer antes de usar.



1

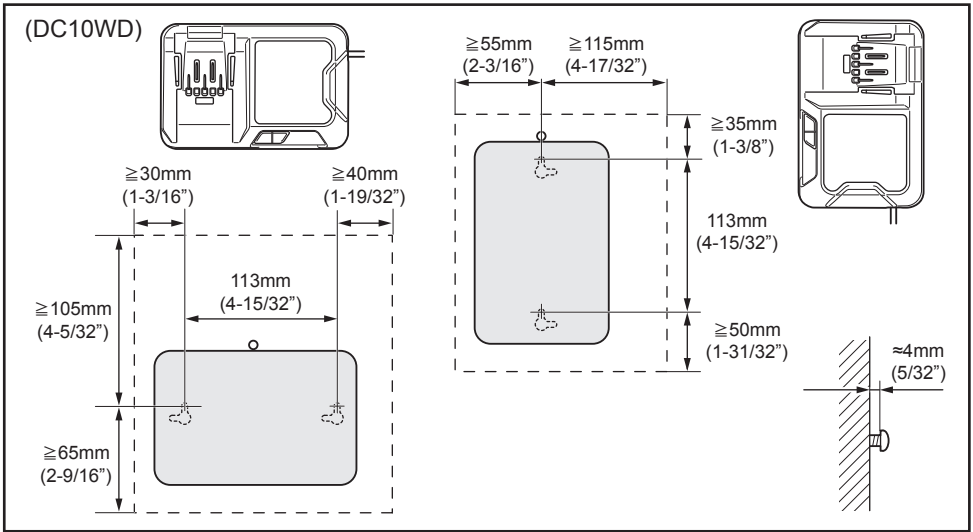

2

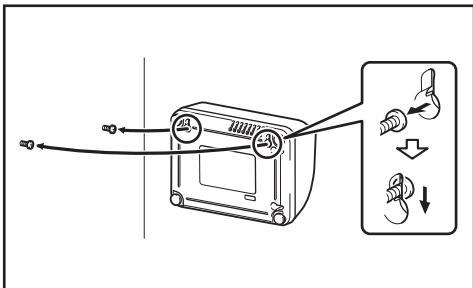

3

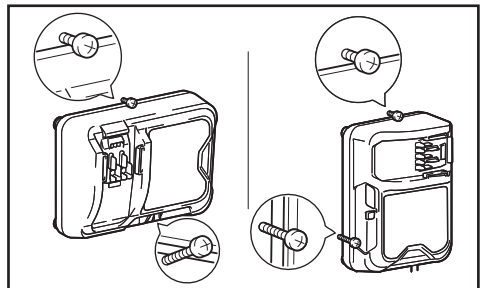

4

2

Symbols

The followings show the symbols used for the equipment. Be sure that you understand their meaning before use.



• Indoor use only.



• Read instruction manual.



• DOUBLE INSULATION



• Ready to charge.



• Charging.



• Charging complete.



• Delay charge (Battery cooling, or too cold battery).



• Defective battery.



• Delay charge (Too hot or too cold battery).



• Cooling abnormality.



• Do not short battery.



• Do not destroy battery by fire.



• Do not expose battery to water or rain.



• Always recycle battery.

Specification:

Model	DC10SB	DC10WD
Input	A.C. 120 V 50 – 60 HZ	
Output	D.C. 10.8 V – D.C. 12 V (max.)	
Weight	0.63 kg (1.5 lbs)	0.35 kg (0.77 lbs)

- Due to our continuing program of research and development, the specifications herein are subject to change without notice.
- Specifications may differ from country to country.
- Weight according to EPTA-Procedure 01/2003

IMPORTANT SAFETY INSTRUCTIONS

CAUTION:

1. SAVE THESE INSTRUCTIONS

- This manual contains important safety and operating instructions for battery charger.
- 2. Before using battery charger, read all instructions and cautionary markings on (1) battery charger, (2) battery, and (3) product using battery.
- 3. CAUTION – To reduce risk of injury, charge only Makita type rechargeable batteries. Other types of batteries may burst causing personal injury and damage.
- 4. Non-rechargeable batteries cannot be charged with this battery charger.
- 5. Use a power source with the voltage specified on the nameplate of the charger.
- 6. Do not charge the battery cartridge in presence of flammable liquids or gases.
- 7. Do not expose charger to rain or snow.
- 8. Never carry charger by cord or yank it to disconnect from receptacle.
- 9. After charging or before attempting any maintenance or cleaning, unplug the charger from the power source. Pull by plug rather than cord whenever disconnecting charger.

- 10. Make sure cord is located so that it will not be stepped on, tripped over, or otherwise subjected to damage or stress.
- 11. Do not operate charger with damaged cord or plug. If the cord or plug is damaged, ask Makita authorized service center to replace it in order to avoid a hazard.
- 12. Do not operate or disassemble charger if it has received a sharp blow, been dropped, or otherwise damaged in any way; take it to a qualified serviceman. Incorrect use or reassembly may result in a risk of electric shock or fire.
- 13. The battery charger is not intended for use by young children or infirm persons without supervision.
- 14. Young children should be supervised to ensure that they do not play with the battery charger.
- 15. Do not charge battery cartridge when room temperature is BELOW 10°C (50°F) or ABOVE 40°C (104°F). At the cold temperature, charging may not start.
- 16. Do not attempt to use a step-up transformer, an engine generator or DC power receptacle.
- 17. Do not allow anything to cover or clog the charger vents.

Charging

1. Plug the battery charger into the proper AC voltage source. Charging light will flash in green color repeatedly.
2. Insert the battery cartridge into charger until it stops adjusting to the guide of charger.
3. When the battery cartridge is inserted, the charging light color will change from green to red and charging will begin. The charging light will keep lighting up steadily during charging. One red charging light indicates charged condition in 0 – 80% and red and green ones indicate 80 – 100%. The 80% indication mentioned above is approximate value. The indication may differ according to battery temperature or battery condition.
4. With finish of charge, the charging lights will change from red and green ones to green one.
5. Charging time varies by temperature (10°C (50°F) – 40°C (104°F)) that battery cartridge is charged at and conditions of the battery cartridge, such as a battery cartridge which is new or has not been used for a long period of time.
6. After charging, remove the battery cartridge from charger and unplug the charger.

Voltage	10.8 V – 12 V (max.)	Charging time (Minutes)	
Number of cells	3	DC10SB	DC10WD
Li-ion Battery cartridge	BL1016	22	50
	BL1021B	30	70
	BL1041B	60	130

NOTE:

- The battery charger is for charging Makita-battery cartridge. Never use it for other purposes or for other manufacturer's batteries.
- If charging light may flash in red color, battery condition is as below and charging may not start.
 - Battery cartridge from just-operated tool or battery cartridge that has been left in a location exposed to direct sunlight for a long time.
 - Battery cartridge that has been left for a long time in a location exposed to cold air.

When the battery cartridge is too hot, charging does not begin until the battery cartridge temperature reaches the degree at which charging is possible.

- If the charging light flashes alternately in green and red color, charging is not possible. The terminals on the charger or battery cartridge are clogged with dust or the battery cartridge is worn out or damaged.

Cooling system (only for DC10SB)

- This charger is equipped with cooling fan for heated battery in order to enable the battery to prove its own performance. Sound of cooling air comes out during cooling, which means no trouble on the charger.
- Yellow light will flash for warning in the following cases.
 - Trouble on cooling fan
 - Incomplete cool down of battery, such as, being clogged with dust

The battery can be charged in spite of the yellow warning light. But the charging time will be longer than usual in this case. Check the sound of cooling fan, vent on the charger and battery, which can be sometime clogged with dust.

- The cooling system is in order although no sound of cooling fan comes out, if the yellow warning light will not flash.
- Always keep clean the vent on charger and battery for cooling.
- The products should be sent to repair or maintenance, if the yellow warning light will frequently flash.

Wall mounting

⚠ Warning:

- Make sure to use two screws for hanging the charger on the wall, and anchor the charger on the wall with another screw. Otherwise the charger may fall and cause serious injury.
- Always be sure that the charger is unplugged and all the batteries are removed from the charger before performing wall mounting work.
- Follow the steps instructed in this manual, and complete the whole procedures at once. The charger may fall and cause injury or damage if you stop the work in the half way.
- Check tightness of the screws on regular basis. Otherwise the charger may fall because of loosen screw.
- Clean the terminal parts of the charger on regular basis with an air duster etc.

⚠ Caution:

- Carefully choose a stable wall for mounting the charger. Make sure there is no hindrance to mounting work or charging operation. The gross weight of the charger and battery reach approximately 1.1 kg (2.43lbs) (DC10SB) / 0.8 kg (1.76lbs) (DC10WD), provide sufficient reinforcement for the wall if necessary.

Things you need to prepare:

- Two screws - for hanging the charger.
Screw size : 4mm x more than 20mm (5/32" x more than 13/16").
Screw head size : ø9.0mm or less and less than 3.5mm thickness.
(ø11/32" x 1/8").
- One screw (4mm (5/32") x more than 25mm (1")) - for anchoring the charger.
- One more screw (only for DC10SB) (4mm (5/32") x more than 40mm (1-9/16")) - for supporting the charger.
- Tools - for tightening screws.

You can mount the charger on the wall either horizontal or vertical direction. (Fig. 1&2)

1. Fix the two screws for hanging on the wall as illustrated. (Fig. 3)
2. Hang the charger with the screws fixed in step 1.
3. Mount the charger on the wall by tightening the anchor screw completely. (Fig. 4)
(For DC10SB it is needed one more screw for supporting the charger on the wall.)

FRANÇAIS

Symboles

Les symboles utilisés pour l'équipement sont indiqués ci-dessous. Assurez-vous d'avoir compris leur signification avant l'utilisation.



- Pour usage intérieur uniquement.



- Veuillez lire le mode d'emploi.



- DOUBLE ISOLATION



- Prêt pour la charge.



- Charge en cours.



- Charge terminée.



- Charge retardée (batterie en cours de refroidissement ou batterie trop froide).



- Batterie défectueuse.



- Charge retardée (batterie trop chaude ou trop froide).



- Anomalie de refroidissement.



- Ne pas court-circuiter la batterie.



- Ne pas détruire la batterie par le feu.



- Ne pas exposer la batterie à l'eau ou à la pluie.



- Recyclez toujours la batterie.

Spécifications :

Modèle	DC10SB	DC10WD
Entrée	C.A. 120 V 50 – 60 HZ	
Sortie	C.C. 10,8 V – C.C. 12 V (max.)	
Poids	0,63 kg (1,5 lb)	0,35 kg (0,77 lb)

- En raison de notre programme continu de recherche et développement, les présentes spécifications peuvent être modifiées sans préavis.
- Les spécifications peuvent varier selon les pays.
- Poids selon la procédure EPTA 01/2003

Les CONSIGNES DE SÉCURITÉ IMPORTANTES

ATTENTION :

1. CONSERVEZ CES INSTRUCTIONS

- Ce manuel réferme d'importantes consignes de sécurité et instructions d'utilisation du chargeur.
- Avant d'utiliser le chargeur, lisez toutes les instructions et étiquettes d'avertissement apposées sur (1) le chargeur, (2) la batterie et (3) le produit qui utilise la batterie.
 - ATTENTION – Pour réduire le risque de blessure, ne chargez que des batteries rechargeables Makita. Les autres types de batteries peuvent causer des blessures et entraîner des dommages en explosant.
 - Il n'est pas possible de charger des batteries de type non rechargeable avec ce chargeur.
 - Utilisez une source d'alimentation dont la tension correspond à celle spécifiée sur la plaque signalétique du chargeur.
 - Ne chargez pas la cartouche de batterie en présence de liquides ou gaz inflammables.
 - N'exposez pas le chargeur à la pluie ou à la neige.
 - Évitez de transporter le chargeur en le tenant par son cordon d'alimentation, et de tirer directement sur le cordon pour le débrancher.
 - Avant de charger la batterie ou d'y effectuer tout travail d'entretien ou de nettoyage, débranchez le chargeur de sa source d'alimentation. Pour débrancher le chargeur, tirez toujours le cordon par sa fiche, non par le cordon lui-même.
 - Assurez-vous que le câble n'est pas placé de façon à être piétiné, à faire trébucher quelqu'un ou à subir quelque dommage ou tension que ce soit.
 - N'utilisez pas le chargeur avec un cordon ou une fiche endommagé. Si le cordon ou la fiche est endommagé, faites-le remplacer dans un centre de service agréé Makita pour éviter tout danger.
 - Évitez d'utiliser ou démonter le chargeur après qu'il ait reçu un choc violent, ait été échappé ou ait subi quelque dommage que ce soit. Portez-le chez un réparateur qualifié. Une utilisation ou un remontage maladroit peut entraîner un risque de choc électrique ou d'incendie.
 - Ce chargeur ne doit pas être utilisé sans supervision par les jeunes enfants et par les personnes handicapées.
 - Les jeunes enfants doivent être surveillés pour s'assurer qu'ils ne jouent pas avec le chargeur.
 - Ne chargez pas la batterie lorsque la température de la pièce est INFÉRIEURE à 10 °C (50 °F) ou SUPÉRIEURE à 40 °C (104 °F). À basse température, la charge risque de ne pas démarrer.
 - Ne tentez pas d'utiliser un transformateur élévateur, un groupe électrogène ou une prise de courant continu.
 - Ne laissez rien recouvrir ou obstruer les événements du chargeur.

En charge

- Branchez le chargeur sur une source de courant alternatif dont la tension est adaptée. Le témoin de charge clignote en vert de manière répétée.
- Insérez la batterie dans le chargeur jusqu'à ce qu'elle s'arrête, en l'ajustant sur le guide du chargeur.
- Lorsque vous insérez la batterie, la couleur du témoin de charge passe du vert au rouge et la charge commence. Le témoin de charge reste allumé de manière continue pendant la charge. Un témoin de charge rouge indique une charge de 0 à 80%, tandis qu'un témoin rouge et un témoin vert indiquent une charge de 80 à 100%. L'indication de 80% ci-dessus est une valeur approximative. L'indication peut varier suivant la température de la batterie ou l'état de la batterie.
- Lorsque la charge est terminée, les témoins de charge rouge et vert sont remplacés par un seul témoin vert.
- Le temps de charge varie suivant la température environnante (10°C (50°F) – 40°C (104°F)) à laquelle s'effectue la charge de la batterie et selon l'état de la batterie, par exemple si elle est neuve ou est restée inutilisée pendant longtemps.
- Après de la charge, retirez la batterie et débranchez le chargeur.

Tension	10,8 V – 12 V (max.)	Temps de charge (en minutes)	
Nombre de cellules	3	DC10SB	DC10WD
Cartouche de batterie au Li-ion	BL1016	22	50
	BL1021B	30	70
	BL1041B	60	130

NOTE :

- Le chargeur est conçu pour les batteries Makita. Ne jamais l'utiliser à d'autres fins ou avec les batteries d'autres fabricants.
- Si le témoin de charge clignote en rouge, l'état de la batterie est tel qu'indiqué ci-dessous et il se peut que la charge ne commence pas.
 - Batterie d'un outil qui vient tout juste d'être utilisé ou batterie laissée longtemps dans un emplacement exposé à la lumière directe du soleil.
 - Batterie laissée longtemps dans un emplacement exposé à de l'air froid.

Lorsque la batterie est trop chaude, la charge ne commence qu'une fois la température de la batterie descendue au degré pour lequel la charge est possible.

- Si le témoin de charge clignote alternativement en vert et en rouge, la charge n'est pas possible. Les bornes du chargeur ou de la batterie sont obstruées par la poussière, ou la batterie est usée ou endommagée.

Système de refroidissement (uniquement pour DC10SB)

- Ce chargeur est doté d'un ventilateur de refroidissement pour batterie chaude afin de permettre à la batterie de fournir son plein rendement. Un son de refroidissement d'air s'échappe pendant le refroidissement, ce qui signifie que le chargeur fonctionne correctement.
- Un témoin jaune d'avertissement clignote dans les cas suivants.
 - Problème de ventilateur de refroidissement
 - Refroidissement incomplet de la batterie, en raison d'obstructions causées par l'accumulation de poussière, etc.

La batterie peut être chargée même si le témoin jaune d'avertissement est allumé. Mais dans ce cas, le temps de charge sera plus long que d'ordinaire. Vérifiez le son du ventilateur de refroidissement, des événements du chargeur et de la batterie, car ils peuvent être parfois obstrués par la poussière.

- Le système de refroidissement fonctionne normalement si le témoin jaune d'avertissement ne clignote pas, et ce même si aucun son ne provient du ventilateur de refroidissement.
- Toujours garder les événements du chargeur et de la batterie propres pour permettre le refroidissement.
- Si le témoin jaune d'avertissement clignote souvent, les produits doivent être envoyés pour réparation ou entretien.

Montage mural

Avertissement :

- Vous devez utiliser deux vis pour suspendre le chargeur au mur, et ancrer le chargeur au mur avec une autre vis. Autrement le chargeur risque de causer une grave blessure en tombant.
- Avant d'effectuer le montage mural, assurez-vous toujours que le chargeur est débranché et que toutes les batteries sont retirées.
- Suivez les étapes indiquées dans ce manuel, et effectuez toute la procédure en une seule fois. Si vous laissez temporairement le travail inachevé, le chargeur risquera de causer une blessure ou des dommages en tombant.
- Assurez-vous régulièrement que les vis sont bien serrées. Autrement le chargeur risque de tomber en raison d'une vis mal serrée.
- Nettoyez régulièrement les bornes du chargeur avec un instrument tel qu'une canette d'air comprimé.

Attention :

- Pour monter le chargeur, choisissez soigneusement un mur stable. Assurez-vous que rien ne fait obstacle au montage ou à la charge. Le poids brut combiné du chargeur et de la batterie atteint environ 1,1 kg (2,43 lb) (DC10SB) / 0,8 kg (1,76 lb) (DC10WD) ; renforcez suffisamment le mur, si nécessaire.

Préparatifs :















- Deux vis - pour suspendre le chargeur.
 - Taille des vis : 4 mm × plus de 20 mm (5/32" × plus de 13/16").
 - Taille de tête de vis : ø9,0 mm ou moins, et moins de 3,5 mm d'épaisseur. (ø11/32" × 1/8").
- Une vis (4 mm (5/32") × plus de 25 mm (1")) - pour ancrer le chargeur.
- Une vis de plus (uniquement pour DC10SB) (4 mm (5/32") × plus de 40 mm (1-9/16")) - pour supporter le chargeur.
- Outils - pour serrer les vis.

Vous pouvez monter le chargeur au mur dans le sens horizontal ou vertical. (Fig. 1 et 2)

1. Fixez les deux vis de suspension au mur, tel qu'illustré. (Fig. 3)
2. Suspendez le chargeur à l'aide des vis fixées à l'étape 1.
3. Montez le chargeur sur le mur en serrant complètement la vis d'ancrage. (Fig. 4)
(Pour DC10SB, il faut une vis de plus pour supporter le chargeur sur le mur.)

Símbolos

A continuación se muestran los símbolos utilizados para el equipo. Asegúrese de entender su significado antes de usarlo.

- | | | | |
|--|---|---|-------------------------------------|
|  | • Usar únicamente en interiores. |  | • Leer el manual de instrucciones. |
|  | • DOBLE AISLAMIENTO |  | • Listo para cargar. |
|  | • Cargando. |  | • Carga completa. |
|  | • Retraso en la carga (batería enfriándose o batería demasiado fría). |  | • Batería defectuosa. |
|  | • Retraso en la carga (batería demasiado caliente o demasiado fría). |  | • Enfriamiento anormal. |
|  | • Evitar un cortocircuito en la batería. |  | • No destruir la batería con fuego. |
|  | • No exponer la batería al agua o la lluvia. |  | • Reciclar siempre la batería. |

Especificación:

Modelo	DC10SB	DC10WD
Entrada	CA de 120 V 50 HZ – 60 HZ	
Salida	CD de 10,8 V – CD de 12 V (máx.)	
Peso	0,63 kg (1,5 lb)	0,35 kg (0,77 lb)

- Debido a nuestro continuo programa de investigación y desarrollo, las especificaciones aquí incluidas están sujetas a cambio sin previo aviso.
- Las especificaciones podrán cambiar de un país a otro.
- Peso según procedimiento EPTA 01/2003

INSTRUCCIONES DE SEGURIDAD IMPORTANTES

PRECAUCIÓN:

1. GUARDE ESTAS INSTRUCCIONES

- Este manual contiene importantes instrucciones de seguridad y operación para el cargador de batería.
- Antes de usar el cargador de batería, lea todas las instrucciones y advertencias en (1) el cargador de batería, (2) la batería, y (3) el producto que utiliza la batería.
 - PRECAUCIÓN** – Para reducir el riesgo de lesiones, cargue únicamente baterías del tipo recargable de Makita. Otros tipos de baterías podrán explotar y ocasionar heridas personales y daños.
 - Con este cargador de baterías no se pueden cargar baterías no recargables.
 - Utilice una fuente de alimentación cuya tensión sea igual a la especificada en la placa de características del cargador.
 - No cargue el cartucho de batería en presencia de líquidos o gases inflamables.
 - No exponga el cargador a la lluvia ni a la nieve.
 - No coja nunca el cargador por el cable ni tire del cable para desconectarlo de la toma de corriente.
 - Después de la carga o antes de intentar cualquier mantenimiento o limpieza, desconecte el cargador de la toma de corriente. Tire de la clavija y no del cable siempre que quiera desconectar el cargador.
 - Asegúrese de que el cable quede tendido de forma que no lo pueda pisar, tropezar con él, ni que esté sometido a daños o desgaste de ningún tipo.
 - No utilice el cargador si su cable o clavija están dañados. Si el cable o la clavija están dañados, pida a un centro de servicio autorizado de Makita que los reemplace para evitar riesgos.
 - No utilice ni desarme el cargador si este ha recibido un fuerte golpe, lo ha dejado caer, o si se ha dañado de cualquier otra forma; llévelo a un técnico cualificado para que se lo arregle. Una utilización o montaje de sus piezas incorrecto podrá acarrear un riesgo de descarga eléctrica o incendio.
 - El cargador de baterías no ha sido pensado para ser utilizado por niños pequeños ni personas frágiles sin supervisión.
 - Los niños pequeños deberán ser supervisados para asegurarse de que no juegan con el cargador de baterías.
 - No cargue el cartucho de batería cuando la temperatura esté por DEBAJO de los 10°C (50°F) o por ENCIMA de los 40°C (104°F). A baja temperatura, es posible que la carga no se inicie.
 - No intente utilizar un transformador elevador de tensión, un generador a motor ni una toma de corriente de corriente continua.
 - No permita que nada cubra ni obstruya la ventilación del cargador.

Cargando

1. Conecte el cargador de batería en la fuente de voltaje de CA correcta. La luz de carga parpadeará en color verde repetidamente.
2. Inserte el cartucho de batería hasta que llegue al tope ajustándose a la guía del cargador.
3. Una vez insertado el cartucho de batería, la luz de carga cambiará de verde a roja y la carga comenzará. La luz de carga permanecerá encendida durante la carga. La luz de carga roja indica la condición de la carga en 0 – 80% y la verde, en 80 – 100%. El 80% mencionado más arriba es un valor aproximado. Este porcentaje puede diferir según la temperatura de la batería o la condición de la misma.
4. Una vez terminada la carga, la luz de carga cambiará de rojo y verde a verde.
5. El tiempo de carga varía en función de la temperatura (10°C (50°F) – 40°C (104°F)) a la que se carga el cartucho de batería y las condiciones del cartucho de batería, por ejemplo, si se trata de un cartucho de batería nuevo o que no ha sido utilizado durante un largo período de tiempo.
6. Después de cargar, extraiga el cartucho de batería del cargador y desconecte el cargador.

Tensión	10,8 V – 12 V (máx.)	Tiempo de carga (minutos)	
Número de celdas	3	DC10SB	DC10WD
Cartucho de batería Li-ion	BL1016	22 min	50 min
	BL1021B	30 min	70 min
	BL1041B	60 min	130 min

NOTA:

- El cargador de baterías es sólo para cargar cartuchos de batería Makita. No lo utilice nunca con otros fines ni para baterías de otros fabricantes.
- Si la luz de carga parpadea en color rojo, la condición de la batería será como se indica abajo y es posible que la carga no se inicie.
 - El cartucho de batería de una herramienta recién operada o un cartucho de batería que ha sido dejado en un lugar expuesto a la luz directa del sol durante largo tiempo.
 - Un cartucho de batería que ha sido dejado mucho tiempo en un lugar expuesto a aire frío.

Cuando el cartucho de batería está muy caliente, la carga no comienza hasta que el cartucho de batería alcanza la temperatura a la que la carga es posible.

- Si la luz de carga parpadea alternativamente en color verde y rojo, la batería no se podrá cargar. Los terminales del cargador o el cartucho de batería están obstruidas con polvo o el cartucho de batería está desgastado o dañado.

Sistema de enfriamiento (sólo para DC10SB)

- Este cargador está equipado con un ventilador de enfriamiento para evitar el sobrecalentamiento de la batería, y así poder sacarle a ésta el máximo rendimiento. Durante el enfriamiento se oye el sonido del ventilador, lo que significa que no hay ningún problema en el cargador.
- En los siguientes casos parpadeará una luz amarilla de aviso.
 - Problema en el ventilador de enfriamiento
 - Enfriamiento incompleto de la batería, por ejemplo, en caso de obstrucción por polvo

La batería se puede cargar aunque esté parpadeando la luz amarilla. Pero en este caso tardará más tiempo en cargarse. Verifique el sonido del ventilador de enfriamiento, la ventilación en el cargador y la batería, ya que en ocasiones puede haber obstrucción por polvo.

- Si la luz amarilla de aviso no parpadea, el sistema de enfriamiento estará bien aunque no se escuche el sonido del ventilador de enfriamiento.
- Mantenga siempre limpios los orificios de ventilación del cargador y la batería.
- Las productos deberán ser llevados a que los reparen o reciban mantenimiento si la luz de advertencia amarilla parpadea con frecuencia.

Montaje de pared

⚠ Advertencia:

- Asegúrese de usar dos tornillos para colgar el cargador en la pared y utilice otro tornillo para fijarlo. De lo contrario, el cargador podría caerse y causar alguna lesión grave.
- Siempre asegúrese de desconectar el cargador y retirarle todas las baterías antes de realizar el montaje de pared.
- Siga los pasos indicados en este manual y realice todo el procedimiento de una sola vez. Si usted interrumpe el trabajo a la mitad, el cargador puede caerse y causar algún daño o lesión.
- Verifique regularmente que los tornillos estén bien apretados. De lo contrario, el cargador podría caerse a causa de un tornillo flojo.
- Limpie las piezas de los terminales del cargador en forma periódica con aire comprimido, etc.

⚠ Precaución:

- Tenga cuidado de elegir una pared estable para colgar el cargador. Asegúrese de que nada estorbe durante el trabajo de montaje o la operación de carga. El peso bruto del cargador y la batería llega a ser de aproximadamente 1,1 kg (2,43 lb) (DC10SB) / 0,8 kg (1,76 lb) (DC10WD), proporcione un refuerzo adecuado para la pared en caso de ser necesario.

Cosas que necesita tener:

- Dos tornillos - para colgar el cargador.
Tamaño de los tornillos: 4 mm × más de 20 mm
(5/32" × más de 13/16")
- Tamaño de la cabeza de los tornillos:
ø9,0 mm o menos y menos de
3,5 mm de grosor
(ø11/32" × 1/8").
- Un tornillo (4 mm (5/32") × más de 25 mm (1")) - para fijar el cargador.
- Un tornillo adicional (únicamente para el DC10SB) (4 mm (5/32") × más de 40 mm (1-9/16")) - para fijar el cargador.
- Herramientas - para apretar los tornillos.

Usted puede montar el cargador en la pared ya sea en dirección horizontal o vertical. (Fig. 1 y 2)

1. Coloque los dos tornillos para colgar en la pared tal como se muestra en la ilustración. (Fig. 3)
2. Cuelgue el cargador con los tornillos colocados en el paso 1.
3. Monte el cargador en la pared apretando bien el tornillo de fijación. (Fig. 4)
(Para el DC10SB se necesita un tornillo adicional para fijar el cargador en la pared.)

Makita Corporation
3-11-8, Sumiyoshi-cho,
Anjo, Aichi 446-8502 Japan

885431A949

www.makita.com

IDE